

# VERTO



- (PL)** WIERTARKO-WKRĘTARKA AKUMULATOROWA
- (GB)** CORDLESS DRILL
- (DE)** AKKU-BOHRSCHRAUBER
- (RU)** ДРЕЛЬ-ШУРУПОВЕРТ АККУМУЛЯТОРНАЯ
- (UA)** ДРИЛЬ-ШРУБОВЕРТ АКУМУЛЯТОРНИЙ
- (HU)** AKKUS FÚRÓ CSAVAROZÓ
- (RO)** PERFORATOR FĂRĂ FIR
- (CZ)** AKUMULÁTOROVÁ VRTAČKA-ŠROUBOVÁK
- (SK)** SKRUTKOVAČ AKU
- (SI)** BATERIJSKI IZVIJAČ/VRTALNIK
- (LT)** AKUMULIATORINIS GRĘŽTUVAS - SUKTUVAS
- (LV)** AKUMULATORA URBJMAŠĪNA-SKRŪVGRIEZIS
- (EE)** AKUDRELL
- (BG)** БОРМАШИНА
- (HR)** UDARNA BUŠILICA
- (SR)** UDARNA BUSILICA
- (GR)** ΕΠΑΝΑΦΟΡΤΙΖΟΜΕΝΟ ΔΡΑΠΑΝΟΚΑΤΣΑΒΙΔΟ
- (ES)** TALADRO ATORNILLADOR A BATERÍA
- (IT)** TRAPANO AVVITATORE A BATTERIE
- (NL)** ACCU BOORSCHROEVENDRAAIER



**50G285**



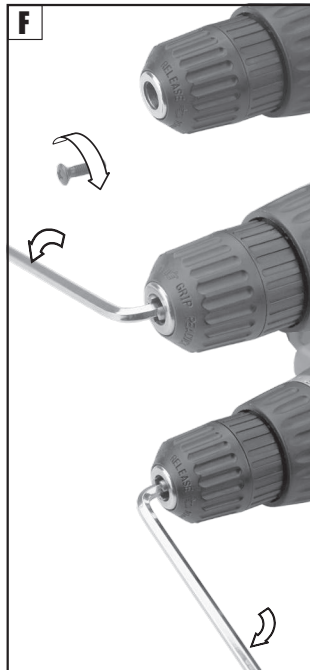
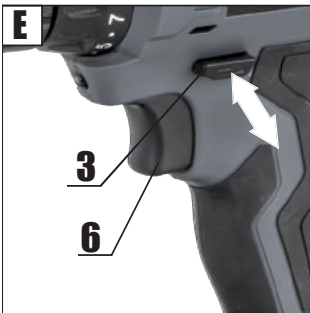
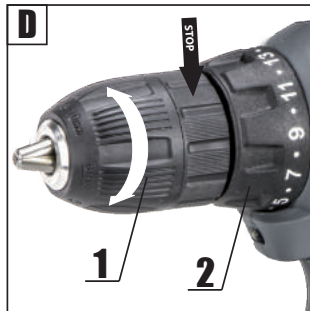
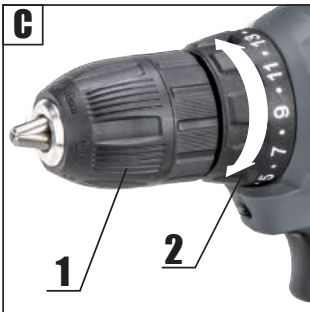
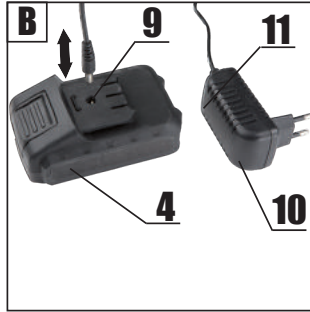
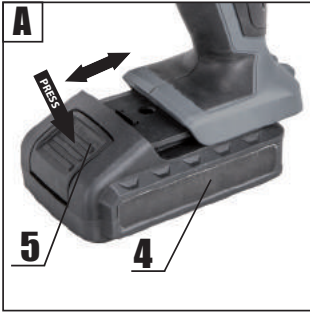

Ⓟ	<i>INSTRUKCJA OBSŁUGI</i> .....	5
Ⓤ	<i>INSTRUCTION MANUAL</i> .....	9
Ⓓ	<i>BETRIEBSANLEITUNG</i> .....	13
Ⓡ	<i>РУКОВОДСТВО ПО ЭКСПЛУАТАЦИИ</i> .....	17
Ⓤ	<i>ІНСТРУКЦІЯ З ЕКСПЛУАТАЦІЇ</i> .....	21
ⓗ	<i>HASZNÁLATI UTASÍTÁS</i> .....	25
Ⓡ	<i>INSTRUCTIUNI DE DESERVIRE</i> .....	29
Ⓒ	<i>INSTRUKCE K OBSLUZE</i> .....	33
Ⓢ	<i>NÁVOD NA OBSLUHU</i> .....	36
Ⓢ	<i>NAVODILA ZA UPORABO</i> .....	40
Ⓛ	<i>APĀRŅĀVĪMO INSTRUKCIJA</i> .....	43
Ⓛ	<i>LIETOŠANAS INSTRUKCIJA</i> .....	47
Ⓔ	<i>KASUTUSJUHEND</i> .....	50
Ⓑ	<i>ИНСТРУКЦИЯ ЗА ОБСЛУЖВАНЕ</i> .....	54
Ⓡ	<i>UPUTE ZA UPOTREBU</i> .....	58
Ⓡ	<i>UPUTSTVO ZA UPOTREBU</i> .....	62
Ⓒ	<i>ΟΔΗΓΙΕΣ ΧΡΗΣΗΣ</i> .....	65
Ⓔ	<i>INSTRUCCIONES DE USO</i> .....	70
Ⓡ	<i>MANUALE PER L'USO</i> .....	73
Ⓝ	<i>GEBRUIKSAANWIJZING</i> .....	77

**INSTRUKCJA ORYGINALNA (OBSŁUGI)****WIERTARKO – WKRĘTARKA AKUMULATOROWA  
50G285**

UWAGA: PRZED PRZYSTĄPIENIEM DO UŻYTKOWANIA ELEKTRONARZĘDZIA NALEŻY UWAGNIE PRZECZYTAĆ NINIEJSZĄ INSTRUKCJĘ I ZACHOWAĆ JĄ DO DALSZEGO WYKORZYSTANIA.

**SZCZEGÓLNE PRZEPISY BEZPIECZEŃSTWA****SZCZEGÓLNE PRZEPISY DOTYCZĄCE BEZPIECZNEJ PRACY  
WIERTARKO - WKRĘTARKA**

- Zakładaj ochronniki słuchu i gogle ochronne podczas pracy wiertarko-wkrętarką. Narażenie się na hałas może spowodować utratę słuchu. Opilki metali i inne latające cząsteczki mogą spowodować trwałe uszkodzenie oczu.
- Narzędzie używać z dodatkowymi rękawicami dostarczonymi z narzędziem. Utrata kontroli może spowodować osobiste obrażenia operatora.
- Podczas wykonywania prac, przy których narzędzie robocze mogłoby natrafić na ukryte przewody elektryczne, urządzenie należy trzymać za izolowane powierzchnie rękawic. Kontakt z przewodem sieci zasilającej prąd może spowodować przekazanie napięcia na części metalowe urządzenia, co mogłoby spowodować porażeniem prądem elektrycznym.

**DODATKOWE ZASADY BEZPIECZNEJ PRACY****WIERTARKO-WKRĘTARKA**

- Należy stosować tylko zalecany akumulator i ładowarkę.
- Akumulator należy zawsze utrzymywać z dala od źródła ognia. Nie wolno pozostawiać go na dłuższy czas w środowisku, w którym panuje wysoka temperatura (w miejscach nasłonecznionych, w pobliżu grzejników lub gdziekolwiek tam, gdzie temperatura przekracza 50°C).
- Proces ładowania akumulatora powinien przebiegać pod kontrolą użytkownika.
- Należy unikać ładowania akumulatora w temperaturach poniżej 0°C.
- Ładowarka dostarczona wraz z wiertarko-wkrętarką jest przeznaczona tylko do współpracy z tym wyrobem. Nie wolno stosować jej do innych celów.
- Nie wolno wkładać jakichkolwiek przedmiotów metalowych do ładowarki.
- Nie wolno dokonywać zmiany kierunku obrotów wrzeczona narzędzia w czasie, gdy ono pracuje. W przeciwnym przypadku może dojść do uszkodzenia wiertarko-wkrętarki.
- Do czyszczenia wiertarko-wkrętarki należy stosować miękką, suchą tkaninę. Nigdy nie wolno stosować jakiegokolwiek detergentu lub alkoholu.
- Przed przystąpieniem do czyszczenia ładowarki należy ją odłączyć od sieci.
- Jeśli zamierza się ładować kolejno więcej niż jeden akumulator należy zrobić przerwę 30 minutową pomiędzy ładowaniami.

**SZCZEGÓLNE WARUNKI BEZPIECZEŃSTWA DLA  
ŁADOWARKI**

- Niniejszy sprzęt nie jest przeznaczony do użytkowania przez osoby (w tym dzieci) o ograniczonej zdolności fizycznej, czuciowej lub psychicznej, lub osoby nie mające doświadczenia lub znajomości sprzętu, chyba że odbywa się to pod nadzorem lub zgodnie z instrukcją użytkowania sprzętu, przekazanej przez osoby odpowiadające za ich

bezpieczeństwo.

- Należy zwracać uwagę na dzieci, aby nie bawiły się sprzętem.
- Przed użyciem każdorazowo sprawdzić stan ładowarki, przewodu i wtyku. Nie używać ładowarki w przypadku stwierdzenia uszkodzeń.
- Należy zachować niniejszą instrukcję. Zawiera ona ważne instrukcje bezpieczeństwa i użytkowania dla ładowarki.
- Przed przystąpieniem do użytkowania ładowarki, należy przeczytać wszystkie dotyczące jej informacje, zawarte w niniejszej instrukcji, oznakowania na ładowarce i wyrobie, dla którego ta ładowarka jest przeznaczona.
- Aby zredukować ryzyko ewentualnego uszkodzenia ciała, ładowarkę należy wykorzystywać wyłącznie do ładowania akumulatorów typu Li-Ion. Akumulator innego typu mogłoby wybuchnąć, powodując uszkodzenie ciała lub szkody materialne.
- Ładowarki nie wolno wystawiać na działanie wilgoci lub wody.
- Użycie elementów przyłączalnych nie zalecanych lub nie sprzedanych przez producenta ładowarki grozi niebezpieczeństwem pożaru, uszkodzeniem ciała lub porażeniem elektrycznym.
- Należy upewnić się czy przewód zasilający nie jest narażony na nastąpienie, nie znajduje się w przejściu lub czy nie zagraża mu inne niebezpieczeństwo (np. zbyt silne naciągnięcie).
- Jeśli nie ma absolutnej konieczności nie należy stosować przedłużacza. Zastosowanie niewłaściwego przedłużacza grozi pożarem lub porażeniem elektrycznym. Jeśli konieczne jest użycie przedłużacza, trzeba się najpierw upewnić czy:
  - gniazdko przedłużacza może współpracować z kółkami oryginalnego przewodu zasilającego ładowarki.
  - przedłużacz jest we właściwym stanie technicznym.
- Nie wolno użytkować ładowarki z uszkodzonym przewodem lub wtyczką. Uszkodzenie powinno zostać usunięte przez osobę wykwalifikowaną.
- Nie wolno użytkować ładowarki, która została poddana silnemu uderzeniu, spadła lub została uszkodzona w inny sposób. Należy powierzyć jej sprawdzenie, ewentualnie naprawę, autoryzowanemu warsztatowi serwisowemu.
- Nie wolno podejmować prób rozbierania ładowarki. Wszelkie naprawy trzeba powierzać autoryzowanemu warsztatowi serwisowemu. Niewłaściwie przeprowadzony montaż ładowarki grozi porażeniem elektrycznym lub pożarem.
- Przed przystąpieniem do jakichkolwiek czynności obsługowych lub czyszczenia ładowarki należy odłączyć ją od zasilania z sieci.
- W przypadku uszkodzenia lub niewłaściwego użytkowania akumulatorem może dojść do wydzielania się gazów. Należy wtedy wywietrzyć pomieszczenia w razie dolegliwości skonsultować się z lekarzem.
- Ładowarkę należy utrzymywać w czystości. Zabrudzenie może stać się przyczyną porażenia elektrycznego.
- Nie korzystać z ładowarki umieszczonej na łatwopalnym podłożu (np. papier, tekstylia), ani w sąsiedztwie łatwopalnych substancji. Ze względu na wzrost temperatury ładowarki podczas procesu ładowania istnieje niebezpieczeństwo pożaru.

**Gdy ładowarka nie jest użytkowana należy odłączyć ją od sieci elektrycznej**

**UWAGA! Urządzenie służy do pracy wewnątrz**

## pomieszczeń.

Mimo zastosowania konstrukcji bezpiecznej z samego założenia, stosowania środków zabezpieczających i dodatkowych środków ochronnych, zawsze istnieje ryzyko szczytkowe doznania urazów podczas pracy.

Akumulatory Li-Ion mogą wyciec, zapalić się lub wybuchnąć, jeśli zostaną nagrzane do wysokich temperatur lub zwarte. Nie należy ich przechowywać w samochodzie podczas upalnych i słonecznych dni. Nie należy otwierać akumulatora. Akumulatory Li-Ion zawierają elektroniczne urządzenia zabezpieczające, które, jeśli zostaną uszkodzone, mogą spowodować, że akumulator zapali się lub wybuchnie.

## Objaśnienie zastosowanych piktogramów.

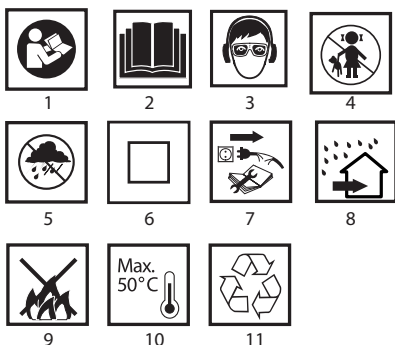

- 1,2. Przeczytaj instrukcje Obsługi, przestrzegaj ostrzeżeń i warunków bezpieczeństwa w niej zawartych.
3. Stosuj okulary ochronne i ochronniki słuchu.
4. Nie dopuszczać dzieci do urządzenia.
5. Chronić przed deszczem.
6. Urządzenie z izolacją klasy drugiej.
7. Odłączyć przewód zasilający przed rozpoczęciem czynności obsługowych lub naprawczych.
8. Stosować wewnątrz pomieszczeń, chronić przed wodą i wilgocią.
9. Nie wrzucać do ognia.
10. Maksymalna dopuszczalna temperatura ogniw.
11. Recykling

## BUDOWA I PRZEZNACZENIE

Wiertarko-wkrętarka jest elektronarzędziem zasilanym z akumulatora. Napęd stanowi silnik komutatorowy prądu stałego z magnesami trwałymi wraz z przekładnią planetarną. Wiertarko-wkrętarka jest przeznaczona do wkręcania i wykrcania wkrętów i śrub w drewnie, metalu, tworzywach sztucznych i ceramice oraz do wiercenia otworów w wymienionych materiałach. Elektroniczne narzędzia z napędem akumulatorowym, bezprzewodowe, szczególnie okazują się przydatne przy pracach związanych z wyposażeniem wnętrz, adaptacją pomieszczeń, itp.

 **Nie wolno używać elektronicznego narzędzia niezgodnie z jego przeznaczeniem.**

## OPIS STRON GRAFICZNYCH

Poniższa numeracja odnosi się do elementów urządzenia przedstawionych na stronach graficznych niniejszej instrukcji.

1. Uchwyt szybkocomujący
2. Pierścień regulacyjny momentu obrotowego
3. Przełącznik kierunku obrotów

4. Akumulator
5. Przycisk mocowania akumulatora
6. Włącznik
7. Oświetlenie
8. Przełącznik zmiany biegów
9. Gniazdo podłączenia ładowarki
10. Ładowarka
11. Dioda LED

\* Mogą występować różnice między rysunkiem a wyrobem

## OPIS UŻYTYCH ZNAKÓW GRAFICZNYCH



UWAGA



OSTRZEŻENIE



MONTAŻ/USTAWIENIA



INFORMACJA

## WYPOSAŻENIE I AKCESORIA



- |                         |          |
|-------------------------|----------|
| 1. Akumulator           | - 2 szt. |
| 2. Ładowarka            | - 1 szt. |
| 3. Końcówki wkrętakowe  | - 6 szt. |
| 4. Uchwyt do końcówek   | - 1 szt. |
| 5. Wiertła              | - 6 szt. |
| 6. Walizka transportowa | - 1 szt. |



## PRZYGOTOWANIE DO PRACY

### WYJMOWANIE / WKŁADANIE AKUMULATORA

-  • Ustawić przełącznik kierunku obrotów (3) w położeniu środkowe
- Nacisnąć przyciski mocowania akumulatora (5) i wysunąć akumulator (4) (rys. A).
- Włożyć naładowany akumulator (4) do uchwytu w rękojeści, aż do słyszalnego zaskoczenia przycisku mocowania akumulatora (5).

### ŁADOWANIE AKUMULATORA

-  • Wiertarko-wkrętarka jest dostarczona z akumulatorem częściowo naładowanym. Ładowanie akumulatora należy przeprowadzać w warunkach, gdy temperatura otoczenia wynosi 4°C - 40°C. Akumulator nowy lub taki, który przez dłuższy czas nie był użytkowany, osiągnie pełną zdolność do zasilania po około 3 - 5 cyklach ładowania i rozładowania.
-  • Wyjąć akumulator (4) z wiertarko - wkrętarki (rys. A).
-  • Włączyć ładowarkę (10) do gniazda sieci zasilającej (230 V AC).
- Umieścić końcówkę ładowarki (10) wsuwając ją w gniazdo podłączenia ładowarki (9) umieszczone na akumulatorze (4) (rys. B).

-  • Po podłączeniu ładowarki do sieci zasilającej zaświeci się na zielono dioda LED (11) na ładowarce (10). Układ świecenia diody opisany jest poniżej.
-  • **Świecenie diody na zielono** – sygnalizuje podłączenie napięcia.
- **Świecenie diody na czerwono** – (po podłączeniu akumulatora do ładowarki) informuje, że trwa proces ładowania akumulatora.
- **Ponowne świecenie diody na zielono** - oznacza, że akumulator jest w pełni naładowany.

-  • Po naładowaniu akumulatora dioda LED (11) będzie się świeciła na zielono do czasu odłączenia ładowarki od sieci zasilającej.



**W procesie ładowania akumulatory mocno się nagrzewają.**



**Nie podejmować pracy tuż po ładowaniu - odczekać do osiągnięcia przez akumulator temperatury pokojowej. Uchroni to przed uszkodzeniem akumulatora.**

## HAMULEC WRZECIONA

-  Wiertarko-wkrętarka posiada hamulec elektroniczny zatrzymujący wrzeciono natychmiast po zwolnieniu nacisku na przycisk włącznika (6). Hamulec zapewnia precyzję wkręcania i wiercenia nie dopuszczając do swobodnego obracania wrzeciona po wyłączeniu.

## PRACA / USTAWIENIA

### WŁĄCZANIE / WYŁĄCZANIE

-  **Włączenie** - wcisnąć przycisk włącznika (6).
-  **Wyłączenie** - zwolnić nacisk na przycisk włącznika (6). Każdorazowe wcisnięcie przycisku włącznika (6) powoduje świecenie diody (LED) (7) oświetlającej miejsce pracy.

### REGULACJA PRĘDKOŚCI OBROTOWEJ

-  Prędkość wkręcania lub wiercenia można regulować podczas pracy przez zwiększenie lub zmniejszenie nacisku na przycisk włącznika (6). Regulacja prędkości umożliwia wolny start, co przy wierceniu otworów w gipsie lub glazurze zapobiega poślizgowi wiertła, natomiast przy wkręcaniu i wykręcaniu pomaga zachować kontrolę pracy.

### SPRZĘGŁO PRZECIĄŻENIOWE

-  Ustawienie pierścienia regulacyjnego momentu obrotowego (2) w wybranym położeniu powoduje trwałe ustawienie sprzęgła na określoną wielkość momentu obrotowego. Po osiągnięciu wielkości ustawionego momentu obrotowego nastąpi automatyczne rozłączenie sprzęgła przeciążeniowego. Pozwala to na zabezpieczenie przed wkręcaniem wkręta zbyt głęboko lub uszkodzeniem wiertarko-wkrętarki.

### REGULACJA MOMENTU OBROTOWEGO

-  Dla różnych wkrętów i różnych materiałów stosuje się różne wielkości momentu obrotowego.
- Moment obrotowy jest tym większy im większa jest liczba odpowiadająca danemu położeniu (rys. C).
- Ustawić pierścień regulacyjny momentu obrotowego (2) na określoną wielkość momentu obrotowego.
- Zawsze należy rozpoczynać pracę z momentem obrotowym o mniejszej wielkości.
- Powiększać moment obrotowy stopniowo, aż do osiągnięcia zadawalającego rezultatu.
- Do wykręcania wkrętów należy wybierać wyższe ustawienia.
- Dla wiercenia należy wybrać ustawienie oznaczone symbolem wiertła. Przy tym ustawieniu osiągniata jest największa wartość momentu obrotowego.
- Umiejętność doboru odpowiedniego ustawienia momentu obrotowego zdobywa się w miarę nabywania praktyki.

-  **Ustawienie pierścienia regulacyjnego momentu obrotowego w pozycji wiercenia powoduje dezaktywację sprzęgła przeciążeniowego.**

### MONTAŻ NARZĘDZIA ROBOCZEGO

-  Ustawić przełącznik kierunku obrotów (3) w położeniu środkowym.
- Przytrzymując tylny pierścień uchwyty szybkoobrotowego (1) i obracając w prawo przednim pierścieniem uzyskuje się pożądane rozwarście szczęk, umożliwiające włożenie wiertła lub końcówki wkrętakowej (rys. D).
- Celem zamontowania narzędzia roboczego należy przytrzymując tylny pierścień uchwyty szybkoobrotowego (1), obrócić przedni pierścień w kierunku zgodnym z ruchem wskazówek zegara i mocno dokręcić.

-  Demontaż narzędzia roboczego przebiega w odwrotnej

kolejności do jego montażu.

-  **Przy mocowaniu wiertła lub końcówki wkrętakowej w uchwycie szybkoobrotowym należy zwrócić uwagę na właściwe usytuowanie narzędzia. Przy korzystaniu z krótkich końcówek wkrętakowych lub bitów należy użyć dodatkowego uchwytu magnetycznego jako przedłużki.**

### KIERUNEK OBROTÓW W PRAWO – W LEWO

-  Za pomocą przełącznika obrotów (3) dokonuje się wyboru kierunku obrotów wrzeciona (rys. E).

**Obroty w prawo** - ustawić przełącznik kierunku obrotów (3) w skrajnym lewym położeniu.

**Obroty w lewo** - ustawić przełącznik kierunku obrotów (3) w skrajnym prawym położeniu.

\* Zastrzega się, że w niektórych przypadkach położenie przełącznika w stosunku do obrotów może być inne niż opisano. Należy odnieść się do znaków graficznych umieszczonych na przełączniku lub obudowie urządzenia.

-  Położeniem bezpiecznym jest środkowe położenie przełącznika kierunku obrotów (3), zapobiegające przypadkowemu uruchomieniu elektronarzędzia.

- W tym położeniu nie można uruchomić wiertarko-wkrętarki.
- W tym położeniu dokonuje się wymiany wiertła lub końcówek.
- Przed uruchomieniem sprawdzić czy przełącznik kierunku obrotów (3) jest we właściwym położeniu.

-  **Nie wolno dokonywać zmiany kierunku obrotów w czasie, gdy wrzeciono wiertarko - wkrętarki obraca się.**

### ZMIANA BIEGU

-  Przełącznik zmiany biegów (8) (rys. G) umożliwiającą zwiększenie zakresu prędkości obrotowej.

**Bieg I:** zakres obrotów mniejszy, duża siła momentu obrotowego.

**Bieg II:** zakres obrotów większy, mniejsza siła momentu obrotowego.

-  W zależności od wykonywanych prac ustawić przełącznik zmiany biegów we właściwym położeniu. Jeśli przełącznik nie daje się przesunąć należy nieznacznie obrócić wrzeciono.

-  **Nigdy nie wolno przestawiać przełącznika zmiany biegów w czasie, gdy wiertarko - wkrętarka pracuje. Mogłoby to spowodować uszkodzenie elektronarzędzia.**

-  **Wiercenie długotrwałe przy niskiej prędkości obrotowej wrzeciona grozi przegrzaniem silnika. Należy robić okresowe przerwy w pracy lub zezwolić, aby urządzenie popracowało na maksymalnych obrotach bez obciążenia przez okres około 2-3 min.**

## OBŚLUGA I KONSERWACJA

### KONSERWACJA I PRZECHOWYWANIE

-  Zaleca się czyszczenie urządzenia bezpośrednio po każdorazowym użyciu.
- Do czyszczenia nie należy stosować wody lub innych cieczy.
- Wiertarko-wkrętarkę należy czyścić za pomocą suchego kawałka tkaniny lub przedmuchać sprężonym powietrzem o niskim ciśnieniu.
- Nie należy używać żadnych środków czyszczących lub rozpuszczalników, gdyż mogą one uszkodzić części wykonane z tworzywa sztucznego.
- Regularnie należy czyścić szczeliny wentylacyjne w obudowie silnika, aby nie dopuścić do przegrzania urządzenia.
- W przypadku występowania nadmiernego iskrzenia na komutatorze zlecić sprawdzenie stanu szczotek węglowych silnika osobie wykwalifikowanej.

- Wiertarko-wkrętarkę zawsze należy przechowywać w miejscu suchym, niedostępnym dla dzieci.

## WYMIANA UCHWYTU SZYBKOMOCUJĄCEGO

- Uchwyt szybkomocujący jest nakręcony na gwint wrzeciona wiertarko - wkrętarki i dodatkowo zabezpieczony wkrętem.
- Ustawić przełącznik kierunku obrotów (3) w położeniu środkowym.
- Rozewrzeć szczękę uchwytu szybkomocującego (1) i wykręcić wkręt mocujący (lewy gwint) (rys. F).
- Zamocować klucz sześciokątny w uchwycie szybkomocującym i uderzyć lekko w drugi koniec klucza sześciokątnego.
- Odkręcić uchwyt szybkomocujący.
- Montaż uchwytu szybkomocującego przeprowadza się w kolejności odwrotnej do jego demontażu.

- Wszelkiego rodzaju usterki powinny być usuwane przez autoryzowany serwis producenta.

## PARAMETRY TECHNICZNE

### DANE ZNAMIONOWE

Wiertarko - wkrętarka		
Parametr	Wartość	
Napięcie akumulatora	14,4 V DC	
Typ akumulatora	Li-ion	
Pojemność akumulatora	1300 mAh	
Zakres prędkości obrotowej na biegu jałowym	bieg I	0-400 min <sup>-1</sup>
	bieg II	0-1500 min <sup>-1</sup>
Zakres uchwytu szybkomocującego	0,8 - 10 mm	
Zakres regulacji momentu obrotowego	1 - 19 + wiercenie	
Max. moment obrotowy (wkręcanie miękkie)	22 Nm	
Max. moment obrotowy (wkręcanie twardo)	35 Nm	
Klasa ochronności	III	
Masa	1,2 kg	
Rok produkcji	2020	

### Ładowarka

Parametr	Wartość
Napięcie zasilania	230 V AC
Częstotliwość zasilania	50 Hz
Napięcie ładowania	17 V DC
Max. prąd ładowania	500 mA
Czas ładowania	3-5 h
Klasa ochronności	II
Masa	0,08 kg
Rok produkcji	2020

## DANE DOTYCZĄCE HAŁASU I DRGAŃ

- Informacje na temat hałasu i wibracji
- Poziomy emitowanego hałasu, takie jak poziom emitowanego ciśnienia akustycznego  $L_p$  oraz poziom mocy akustycznej  $L_{wA}$  i niepewność pomiaru  $K$ , podano poniżej w instrukcji zgodnie z normą EN 60745.
- Wartości drgań  $a_h$  i niepewność pomiaru  $K$  oznaczono zgodnie z normą EN 60745-2-1, podano poniżej.

Podany poniżej w niniejszej instrukcji poziom drgań został pomierzony zgodnie z określoną przez normę EN 60745 procedurę pomiarową i może zostać użyty do porównywania elektronarzędzi. Można go też użyć do wstępnej oceny ekspozycji na drgania.

Podany poziom drgań jest reprezentatywny dla podstawowych zastosowań elektronarzędzia. Jeżeli elektronarzędzie użyte zostanie do innych zastosowań lub z innymi narzędziami roboczymi, a także, jeśli nie będzie wystarczająco konserwowane, poziom drgań może ulec zmianie. Podane powyżej przyczyny mogą spowodować zwiększenie ekspozycji na drgania podczas całego okresu pracy.

Aby dokładnie oszacować ekspozycję na drgania, należy uwzględnić okresy, kiedy elektronarzędzie jest wyłączone lub kiedy jest włączone ale nie jest używane do pracy. W ten sposób łączna ekspozycja na drgania może się okazać znacznie niższa. Należy wprowadzić dodatkowe środki bezpieczeństwa w celu ochrony użytkownika przed skutkami drgań, takie jak: konserwacja elektronarzędzia i narzędzi roboczych, zabezpieczenie odpowiedniej temperatury rąk, właściwa organizacja pracy.

Poziom ciśnienia akustycznego:  $L_{pA} = 69$  dB(A)  $K = 3$  dB (A)

Poziom mocy akustycznej:  $L_{wA} = 80$  dB(A)  $K = 3$  dB (A)

Wartość przyspieszeń drgań:  $a_h = 2,07$  m/s<sup>2</sup>  $K = 1,5$  m/s<sup>2</sup>

## OCHRONA ŚRODOWISKA / CE



Produktów zasilanych elektrycznie nie należy wyrzucać wraz z domowymi odpadkami, lecz oddać je do utylizacji w odpowiednich zakładach. Informacja na temat utylizacji udzieli sprzedawca produktu lub miejscowe władze. Zużyty sprzęt elektryczny i elektroniczny zawiera substancje niebezpieczne dla środowiska naturalnego. Sprzęt nie poddany recyklingowi stanowi potencjalne zagrożenie dla środowiska i zdrowia ludzi.



Li-Ion

Akumulatorów / baterii nie należy wyrzucać do odpadów domowych, nie wolno ich wyrzucać do ognia lub do wody. Uszkodzone lub zużyte akumulatory należy poddawać prawidłowemu recyklingowi zgodnie z aktualną dyrektywą dotyczącą utylizacji akumulatorów i baterii.

\* Zastrzeżenie siłą prawa dokonywania zmian.

„Grupa Topex Spółka z ograniczoną odpowiedzialnością” Spółka komandytowa z siedzibą w Warszawie, ul. Pograniczna 2/4 (dalej: „Grupa Topex”) informuje, iż wszelkie prawa autorskie do treści niniejszej instrukcji (dalej: „Instrukcja”), w tym m.in. jej tekstu, zamieszczonych fotografii, schematów, rysunków, a także jej kompozycji, należą wyłącznie do Grupy Topex i podlegają ochronie prawnej zgodnie z ustawą z dnia 4 lutego 1994 roku, o prawie autorskim i prawach pokrewnych (tj. Dz. U. 2006 Nr 90 Poz 631 z późn. zm.). Kopiowanie, przetwarzanie, publikowanie, modyfikowanie w celach komercyjnych całości Instrukcji jak i poszczególnych jej elementów, bez zgody Grupy Topex wyrażonej na piśmie, jest surowo zabronione i może spowodować pociągnięcie do odpowiedzialności cywilnej i karnej.



**Deklaracja Zgodności WE**  
/EC Declaration of Conformity/  
/Megfelelőségi Nyilatkozat EK/  
/ES vyhlášení o zhode/

PL EN HU SK CS

**Producent**

/Manufacturer//Gyártó//  
/Výrobca//Výrobce/

Grupa Topex Sp. z o.o. Sp. k. Ul. Pograniczna 2/4, 02-285 Warszawa, Polska

**Wyrób**

/Product//  
/Termék//  
/Produkt//  
/Produkt//

**Wiertarko-wkrętarka akumulatorowa**

/Cordless drill//  
/Akumulátoros fűrés-csavarbehajtó//  
/Akumulátorové vrtáčky//  
/Akumulátorové vrtačka-šroubováky//

**Model**

/Model//Modell//Modell//  
Model/

**50G285**

**Nazwa handlowa**

/Commercial name//  
Kereskedelmi név//  
/Obchodný názov//  
Obchodného názvu//

**VERTO**

**Numer seryjny**

/Serial number//  
Sorszám//Poradové číslo/

**00001 + 99999**

Opisany wyżej wyrób jest zgodny z następującymi dokumentami:

/The above listed product is in conformity with the following UE Directives://A fent jelzett termék megfelel az alábbi irányelveknek/  
/Vyššie popísaný výrobok je v zhode s nasledujúcimi dokumentmi://Výše popsaný výrobok spĺňuje následujúci dokumenty/

Dyrektywa Maszynowa 2006/42/WE

/Machinery Directive 2006/42/EC/

/2006/42/EK Gépek/

/Smernica Európskeho Parlamentu a Rady 2006/42/ES/

/Směrnice Evropského Parlamentu a Rady 2006/42/ES/

Dyrektywa o Kompatybilności Elektromagnetycznej 2014/30/EU

/EMC Directive 2014/30/EU/

/2014/30/EU Elektromágneses összeférhetőség/

/EMC Smernica Európskeho Parlamentu a Rady 2014/30/EU/

/EMC Směrnice Evropského Parlamentu a Rady 2014/30/EU/

Dyrektywa RoHS 2011/65/UE zmieniona Dyrektywą 2015/863/EU

/RoHS Directive 2011/65/EU as amended by Directive 2015/863/EU/

/A 2015/863/EU irányelvvel módosított 2011/65/EU RoHS irányelv/

/Smernica RoHS 2011/65/EU zmenená a doplnená 2015/863/EU/

/Směrnice RoHS 2011/65/EU pozměněná 2015/863/EU/

oraz spełnia wymagania norm:

/and fulfils requirements of the following Standards://valamint megfelel az alábbi szabványoknak://a spĺňuje požiadavky norem:/

EN 60745-1:2009+A11:2010; EN 60745-2-1:2010; EN 60745-2-2:2010;

EN 55014-1:2006+A1:2009+A2:2011; EN 55014-2:2010;

EN 62321:2009

Deklaracja ta odnosi się wyłącznie do maszyny w stanie, w jakim została wprowadzona do obrotu i nie obejmuje części składowych dodanych przez użytkownika końcowego lub przeprowadzonych przez niego późniejszych działań. /This declaration relates exclusively to the machinery in the state in which it was placed on the market, and excludes components which are added and/or operations carried out subsequently by the final user.//Ez a nyilatkozat a gépnek kizárólag arra az állapotára vonatkozik, amelyben forgalomba hozták, és kizár minden olyan alkatrészt, amelyet hozzáadnak, és/vagy olyan műveletet, amit a végöss felhasználó ezt követően végez rajta.//Toto vyhlášení sa vzťahuje výlučne na strojové zariadenie v stave, v akom sa uvádza na trh, a nezahŕňa pridané komponenty a/alebo činnosti vykonávané následne konečným používateľom.//Toto prohlášení se vztahuje výlučně na strojní zařízení ve stavu, v jakém bylo uvedeno na trh, a nevztahuje se na součásti, které byly následně přidány konečným uživatelem, nebo následně provedené zásahy konečného uživatele./

Nazwisko i adres osoby mającej miejsce zamieszkania lub siedzibę w UE upoważnionej do przygotowania dokumentacji technicznej:

/Name and address of the person who established in the Community and authorized to compile the technical file://A műszaki dokumentációt összehéltársára felhatalmazott, a közösség területén lakóhellyel vagy székhellyel rendelkező személy neve és címe://Meno a adresa osoby alebo bydliska v EÚ poverená zostavením technickej dokumentácie.//Jméno a adresa osoby pověřené sestavením technické dokumentace, přičemž tato osoba musí být usazena ve Společenství/

Podpisano w imieniu:

/Signed for and on behalf of/

/A tanúsítványt a következő nevében és megbízásából írták alá/

/Podpisán v mene/

/Podpisáno jménem/

Grupa Topex Sp. z o.o. Sp.k.

ul. Pograniczna 2/4

02-285 Warszawa

*Paweł Kowalski*

Paweł Kowalski

Pełnomocnik ds. jakości firmy GRUPA TOPEX

/GRUPA TOPEX Quality Agent/

/A GRUPA TOPEX Minőségügyi meghatalmazott képviselője/

/Splnomocnenc Kvalita TOPEX GROUP/

/Zástupce pro Kvalitu TOPEX GROUP/

Warszawa, 2020-06-16

**GWARANCJA I SERWIS**

Warunki gwarancji oraz opis postępowania w przypadku reklamacji zawarte są w załączonej Karcie Gwarancyjnej.

Serwis Centralny

GTX Service

tel. +48 22 573 03 85

Ul. Pograniczna 2/4

fax. +48 22 573 03 83

02-285 Warszawa

e-mail service@gtxservice.pl

Sieć Punktów Serwisowych do napraw gwarancyjnych i pogwarancyjnych dostępna na platformie internetowej **gtxservice.pl**

Grupa Topex zapewnia dostępność części zamiennych oraz materiałów eksploatacyjnych dla urządzeń i elektronarzędzi.

Pełna oferta części i usług na **gtxservice.pl**. Zeskanuj kod QR i wejdź:



**TRANSLATION OF THE ORIGINAL INSTRUCTIONS**

**CORDLESS DRILL**

**50G285**

CAUTION: BEFORE USING THE POWER TOOL READ THIS MANUAL CAREFULLY AND KEEP IT FOR FUTURE REFERENCE.

**DETAILED SAFETY REGULATIONS**

**SPECIFIC REGULATIONS REGARDING SAFE USE OF DRILL**

- Use ear protectors and safety goggles when operating drill. Exposure to noise may cause hearing loss. Metal dust and other particles floating in the air may cause permanent eye injury.
- Use additional handles supplied with the tool. Loss of control may cause operator personal injury.
- During tasks when work tool can hit hidden electric wires, hold the tool by insulated areas of the handle. Contact with power supply line may transfer voltage to metal parts of the tool and cause electric shock.

**ADDITIONAL RULES FOR SAFE DRILL OPERATION**

- Use only recommended battery and charger.
- Always keep the battery away from sources of fire. Do not leave the battery for a long time in high temperature (in direct sunlight, in proximity of heaters and wherever the temperature exceeds 50°C).
- Battery charging process should be supervised by the user.
- Avoid charging the battery in temperature lower than 0°C.
- Charger supplied with the drill is designed for operation with this product only. Do not use it for other purposes.
- Do not put any metal objects into the charger.
- Do not change direction of spindle rotation when the tool is operating. Otherwise drill may be damaged.
- Use soft, dry cloth to clean the drill. Never use detergents

or alcohol.

- Disconnect charger from power supply before cleaning.
- If you intend to charge more than one battery successively, make a 30 minute break between charges.

## SPECIAL SAFETY CONDITIONS FOR CHARGER OPERATION

- This equipment is not intended for use by persons with restricted physical, sensory or mental capabilities (including children) or persons who have no experience or are unfamiliar with the equipment, unless work is supervised or carried out in accordance with equipment use instructions handed over by persons responsible for safety. Pay attention to children so they don't play with the equipment.
- Check condition of charger, cable and plug before each use. Do not use the charger if it is damaged.
- Keep this manual. It contains important drill use and safety instructions.
- Before using the charger, read all relevant information contained within this manual, see markings on the charger and the product it is designed for.
- To reduce the risk of potential body injury use the charger for charging Li-Ion batteries only. Batteries of other types may explode and cause personal injury or material damages.
- Do not expose the charger to humidity or water.
- Use of any connecting elements not supplied or not recommended by the manufacturer of the charger may cause fire, personal injury or electric shock.
- Make sure the power cord is not located in a pathway, is not exposed to treading or other danger (e.g. strong tension).
- Do not use extension cord unless absolutely necessary. Use of improper extension cord may cause fire or electric shock. If it is necessary to use extension cord, first make sure that:
  - Extension cord socket matches plug prongs of the original charger power cord.
  - Extension cord is in good technical condition.
- Do not use the charger with damaged cord or plug. Damage should be repaired by a qualified person.
- Do not use the charger after it has been hit, dropped or otherwise damaged. Entrust the testing and potential repair to authorized service workshop.
- Do not try to dismantle the charger. All repairs should be made by an authorized service workshop. Improper charger assembly may cause electric shock or fire.
- Disconnect the charger from power supply before starting any maintenance or cleaning.
- In case of battery damage or improper use it may produce gas. Ventilate room and seek medical attention in case of medical symptoms.
- Keep the charger clean. Dirt can be the cause of electric shock.
- Do not use charger when placed on flammable surface (e.g. paper, textiles) or in proximity of flammable substance. Greater charger temperature during charging increases risk of fire.

**When the charger is not in use, it should be disconnected from mains network.**

**CAUTION! This device is designed to operate indoors.**

**The design is assumed to be safe, protection measures and additional safety systems are used, nevertheless there is always a small risk of injuries at work.**

**Li-Ion batteries may leak, set on fire or explode when heated to high temperature or short-circuited. Do not store the batteries in a car in hot and sunny days. Do not open the battery. Li-Ion batteries contain electronic**

**protection devices that, if damaged, may cause fire or explosion of the battery.**

## EXPLANATION OF USED SYMBOLS

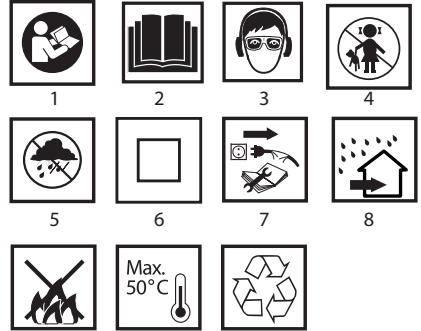

- 1.2. Read the instruction manual, observe warnings and safety conditions therein.
3. Use protective goggles and hearing protectors.
4. Keep the tool away from children.
5. Protect against rain.
6. Device with class II insulation.
7. Disconnect the power cord before starting maintenance or operation.
8. Use indoors, protect from water and moisture.
9. Do not throw into fire.
10. Maximum permissible cell temperature.
11. Recycling

## CONSTRUCTION AND USE

Drill is a battery powered tool. Drive consists of a DC commutator motor with permanent magnets and planetary gear. Drill is designed for screwing in and out screws and bolts in wood, metal, plastics and ceramics, and for drilling holes in these materials. Cordless, battery-powered power tools are especially useful for works in interior furnishing, adaptation of premises etc.



**Use the power tool according to the manufacturer's instructions only.**

## DESCRIPTION OF DRAWING PAGES

Below enumeration refers to the device elements depicted on the drawing pages of this manual.

1. Quick-release chuck
2. Torque adjustment ring
3. Direction selector switch
4. Battery
5. Battery lock button
6. Switch
7. Illumination
8. Gear switch
9. Socket for charger
10. Charger
11. LED

\* Differences may appear between the product and drawing.

## MEANING OF SYMBOLS



CAUTION



WARNING



ASSEMBLY / SETTINGS



INFORMATION

## EQUIPMENT AND ACCESSORIES

1. Battery - 2 pcs
2. Charger - 1 pce
3. Driver bits - 6 pcs
4. Bit holder - 1 pce
5. Drills - 6 pcs
6. Carrying case - 1 pce

## PREPARATION FOR OPERATION

### REMOVING AND INSERTING THE BATTERY

- Set the direction selector switch (3) in middle position.
- Push battery lock button (5) and slide out the battery (4) (fig. A).
- Insert charged battery (4) into the handle holder, you should hear when the battery lock button (5) snaps.

### BATTERY CHARGING

- Drill is supplied with partially charged battery. The battery should be charged in ambient temperature between 4°C and 40°C. New battery, or one that has not been used for a long time, will reach full efficiency after approximately 3 to 5 charge/discharge cycles.

- Remove the battery (4) from the drill (fig. A).
- Connect the charger (10) to mains socket (230 V AC).
- Take the charger (10) plug and slide it into the charger socket (9) located on the battery (4) (fig. B).

- When the charger is connected to power supply, the LED (11) of the charger (10) turns on in green. LED lighting scheme is described below.

- Diode on green** – indicates voltage on the connector.
- Diode on red** – charging is in progress (once the battery is connected to the charger).
- Diode on green again** – the battery is fully charged.

- Once the battery has been charged, the LED diode (11) is lit green until you disconnect the charger from mains network.

- Batteries heat up strongly when charging. Do not operate just after charging – wait for the battery to cool down to room temperature. It will prevent battery damage.**

### SPINDLE BRAKE

- Drill is equipped with electronic brake that stops the spindle immediately after the switch button (6) is released. The brake ensures precision when screwing or drilling and prevents free spindle rotation after switching off.

## OPERATION / SETTINGS

### SWITCHING ON / SWITCHING OFF

- Switching on** – press the switch button (6).
- Switching off** – release the switch button (6).
- Each time the switch button (6) is pressed, the LED diode (7) lights up to illuminate the workplace.

### ROTATIONAL SPEED CONTROL

- Increase or reduce pressure on the switch button (6) to adjust drilling or driving speed while operating. Speed adjustment allows for a soft start, which prevents drill slipping when drilling holes in gypsum or glaze, and allows for operation control when screwing in and out.

### OVERLOAD CLUTCH

- Set the torque adjustment ring (2) in appropriate position to permanently set overload clutch to defined torque value. When the set torque is reached, overload clutch disconnects

automatically. It prevents screwing screws too deep or damaging the drill.

### TORQUE ADJUSTMENT

- Different screws and materials require different torque to be applied.
- The bigger the number corresponding to given position, the bigger is the torque (fig. C).
- Set the torque adjustment ring (2) to appropriate torque value.
- Always start operation with low torque.
- Increase the torque gradually until obtaining desired results.
- Use higher settings to unscrew screws.
- When drilling, choose setting marked with the drill symbol. The torque is the greatest with this setting.
- Knowledge how to choose appropriate torque setting comes with practice



**Setting the torque adjustment ring in the drilling position deactivates the overload clutch.**

### WORKING TOOL INSTALLATION

- Set the direction selector switch (3) in the middle position.
- Hold the rear ring of the quick release chuck (1) and turn the front ring counter clockwise. Turn until jaws spread properly and allow to insert drill or driver bit (fig. D).
- Hold the rear ring of the quick release chuck (1), turn front ring clockwise and tighten firmly to install work tool.



Deinstallation of tool is similar to installation, only the sequence of actions is reversed.



**Make sure the tool position is correct when installing drill or driver bit in the quick release chuck. Use additional magnetic adapter as an extension when using short driver bits.**

### LEFT – RIGHT DIRECTION OF ROTATION

- Choose direction of spindle rotation with the direction selector switch (3) (fig. E).

**Clockwise rotation** – set the direction selector switch (3) to the extreme left position.

**Counter-clockwise rotation** – set the direction selector switch (3) to the extreme right position.

\* In certain cases position of the switch related to rotation may be different than specified. Please refer to graphic signs placed on the switch or tool body.



Safe position of the direction selector switch (3) is in the middle, it prevents accidental starting of the power tool.

- Drill cannot be started, when the switch is in this position.
- Use this position of the switch to change drills or bits.
- Before starting the tool make sure the position of the direction selector switch (3) is correct.



**Do not change direction of rotation when the drill spindle is rotating.**

### CHANGE OF GEAR

- Gear switch (8) (fig. H) allows to increase the range of rotational speed.

**Gear I:** small speed range, big torque

**Gear II:** greater speed range, small torque.



Set the gear switch in position appropriate for the works to perform. When the switch is blocked and cannot be moved, turn the spindle slightly.



**Never change the gear switch position when the drill is operating. It may damage the power tool.**



**Long lasting drilling at low rotational speed of the spindle may cause motor overheating. Provide regular breaks during operation or let the tool operate at maximum**



speed with no load for approximately 2–3 minutes.

## OPERATION AND MAINTENANCE

### MAINTENANCE AND STORAGE

-  • Cleaning the device after each use is recommended.
- Do not use water or any other liquid for cleaning.
- Clean the drill with a dry cloth or blow with compressed air at low pressure.
- Do not use any cleaning agents or solvents, they may damage plastic parts.
- Clean ventilation holes in the motor casing regularly to prevent device overheating.
- In case of excessive commutator sparking, have the technical condition of carbon brushes of the motor checked by a qualified person.
- Store the drill in a dry place, beyond reach of children.

### QUICK RELEASE CHUCK REPLACEMENT

-  Quick-release chuck is screwed onto spindle of the drill and additionally secured with a screw.
- Set the direction selector switch (3) in the middle position.
- Open jaws of quick release chuck (1) and unscrew the fixing screw (left-hand thread) (fig. F).
- Install hexagonal key in the quick release chuck and tap the other end of the key.
- Unscrew the quick release chuck.
- Installation of the quick release chuck is similar to deinstallation, only the sequence of actions is reversed.
-  All defects should be repaired by service workshop authorized by the manufacturer.

## TECHNICAL PARAMETERS

### RATED PARAMETERS

Cordless drill		
Parameter	Value	
Battery voltage	14,4 V DC	
Battery type	Li-ion	
Battery capacity	1300 mAh	
Range of idle rotational speed	gear I	0-400 min <sup>-1</sup>
	gear II	0-1500 min <sup>-1</sup>
Range of quick release chuck	0,8 - 10 mm	
Torque control range	1 – 19 + drilling	
Max. torque (soft drive)	22 Nm	
Max. torque (hard drive)	35 Nm	
Protection class	III	
Weight	1,2 kg	
Year of production	2020	

Charger	
Parameter	Value
Supply voltage	230 V AC
Power supply frequency	50 Hz
Charging voltage	17 V DC
Max. charging current	500 mA
Battery charging time	3-5 h
Protection class	II
Weight	0,08 kg

Year of production	2020
--------------------	------

## NOISE LEVEL AND VIBRATION PARAMETERS

 **Information regarding noise and vibration**  
The following levels of emitted noise, such as emitted acoustic pressure  $L_{p_a}$  and acoustic power level  $L_{w_a}$  and measurement uncertainty  $K$  have been given in the instruction manual as defined in the EN 60745 standard.

The following vibration value (acceleration value)  $a_h$  and measurement uncertainty  $K$  have been determined as defined in the EN 60745-2-1 standard.

The vibration level provided in this instruction manual have been determined according to the measurement procedure as defined in the EN 60745 standard and can be used for comparison of power tools. This can be used for preliminary assessment of exposure to vibrations.

The provided vibration level is representative for main applications of the power tool. If the power tool is used for other applications or with other working tools, and if it is not sufficiently maintained, the vibration level may vary. The aforementioned reasons may increase the exposure to vibrations during the entire operating period.

In order to precisely estimate the exposure to vibrations, periods should be accounted for, in which the power tool is switched off, or when it is switched on, but not operated. Thus, the total exposure to vibration may prove considerably lower. Additional safety measures should be taken to protect the user against effects of vibrations, such as: maintenance of the power tool and its working tools, ensuring proper temperature of the hands and proper organisation of work.

Sound pressure level:  $L_{p_a} = 69$  dB(A);  $K = 3$  dB(A)

Sound power level:  $L_{w_a} = 80$  dB(A) ;  $K = 3$  dB(A)

Vibration acceleration:  $a_h = 2,07$  m/s<sup>2</sup>;  $K = 1,5$  m/s<sup>2</sup>

## ENVIRONMENT PROTECTION



Do not dispose of electrically powered products with household wastes, they should be utilized in proper plants. Obtain information on waste utilization from your seller or local authorities. Used up electric and electronic equipment contains substances active in natural environment. Unrecycled equipment constitutes a potential risk for environment and human health.



The storage batteries/batteries must not be disposed with domestic waste, put in a fire or into the water. Damaged or used up storage batteries must be properly recycled in compliance with the current directive pertaining to disposal of storage batteries and batteries.

Li-Ion

\* Right to introduce changes is reserved.

"Grupa Topex Spółka z ograniczoną odpowiedzialnością" Spółka komandytowa with seat in Warsaw at ul. Pograniczna 2/4 (hereinafter Grupa Topex) informs, that all copyrights to this instruction (hereinafter Instruction), including, but not limited to, text, photographs, schemes, drawings and layout of the instruction, belong to Grupa Topex exclusively and are protected by laws accordingly to Copyright and Related Rights Act of 4 February 2004 (ustawa o prawie autorskim i prawach pokrewnych, Dz. U. 2006 No 90 item 631 with later amendments). Copying, processing, publishing, modifications for commercial purposes of the entire Instruction or its parts without written permission of Grupa Topex are strictly forbidden and may cause civil and legal liability.



## ÜBERSETZUNG DER ORIGINALBETRIEBSANLEITUNG

### **AKKUBOHRSCHRAUBER 50G285**

ANMERKUNG: LESEN SIE VOR DER INBETRIEBNAHME DIESES ELEKTROWERKZEUGS GRÜNDLICH DIE VORLIEGENDE BETRIEBSANLEITUNG DURCH UND BEWAHREN SIE SIE AUF.

#### **DETAILLIERTE SICHERHEITSVORSCHRIFTEN**

##### **SPEZIELLE VORSCHRIFTEN ZUM SICHEREN BETRIEB DES AKKUBOHRSCHRAUBERS**

- **Tragen Sie den Gehörschutz beim Betrieb des Akkubohrschraubers.** *Vermeiden Sie Lärm, sonst droht Ihnen ein Hörverlust. Feilspäne und andere wirbelnde Teilchen können irreversible Augenschäden verursachen.*
- **Verwenden Sie das Elektrowerkzeug mit den Zusatzgriffen, die mit dem Werkzeug geliefert worden sind.** *Der Verlust der Kontrolle über das Elektrowerkzeug kann zur Verletzung des Benutzers führen.*
- **Bei Arbeiten, bei denen das Arbeitswerkzeug auf verdeckte elektrische Leitungen stoßen kann, ist das Gerät ausschließlich an den isolierten Oberflächen des Handgriffs zu halten.** *Die Berührung der Versorgungsleitung kann zur Übergabe der Spannung auf metallische Teile des Gerätes führen, was den Stromschlag verursachen könnte.*

##### **ZUSÄTZLICHE SICHERHEITSGESAMTREGELN FÜR DEN BETRIEB DES AKKUBOHRSCHRAUBERS**

- Verwenden Sie nur einen Akku und ein Ladegerät, das vom Hersteller empfohlen wird.
  - Halten Sie stets den Akku von Feuerquellen fern. Lassen Sie den Akku nicht für eine längere Zeit in einer Umgebung, in der Hitze (Stellen mit direkter Sonneneinstrahlung, in der Nähe von Heizkörpern oder da, wo die Temperatur 50°C übersteigt) herrscht.
  - Der Ladevorgang soll unter Kontrolle des Benutzers verlaufen.
  - Vermeiden Sie das Laden des Akkus bei Temperaturen unter 0°C.
  - Das mit dem Akkubohrschrauber mitgelieferte Ladegerät ist zum Aufladen dieses Produkts bestimmt. Verwenden Sie es zu keinen anderen Zwecken.
  - Setzen Sie keine Metallgegenstände in das Ladegerät ein.
  - Schalten Sie die Drehrichtung der Spindel nicht beim eingeschalteten Werkzeug um. Anderenfalls kann es zu einer Beschädigung des Akkubohrschraubers kommen.
  - Zur Reinigung des Akkubohrschraubers verwenden Sie ein weiches, trockenes Tuch. Setzen Sie keine Reinigungsmittel oder keinen Alkohol ein.
  - Vor der Reinigung des Akkugeräts trennen Sie es von der Netzspannung.
  - Beim Laden von mehr als einen Akku machen Sie eine Pause von 30 Minuten zwischen den einzelnen Ladevorgängen.
- Vor jedem Gebrauch überprüfen Sie den Zustand des Ladegeräts, des Kabels und des Steckers. Verwenden Sie das Ladegerät nicht, falls Sie Beschädigungen feststellen.
  - Die vorliegende Betriebsanweisung aufbewahren. Sie enthält wichtige Sicherheitshinweise und Gebrauchsanweisungen zum Betrieb des Ladegeräts.
  - Vor der Inbetriebnahme des Ladegeräts lesen Sie alle Hinweise, die in der vorliegenden Betriebsanweisung enthalten sind, Symbole auf dem Ladegerät und dem Produkt, für den das Ladegerät bestimmt ist.
  - Um das eventuelle Verletzungsrisiko zu reduzieren, verwenden Sie das Ladegerät nur zum Aufladen von Li-Ion-Akkus. Ein Akkumulator von einem anderen Typ könnte explodieren und Personen- sowie Sachschäden verursachen.
  - Lassen Sie keine Feuchtigkeit bzw. kein Wasser auf das Ladegerät einwirken.
  - Die Verwendung von Anschlusselementen, die vom Hersteller nicht empfohlen oder verkauft werden, kann zu einem Brand, Personenschäden oder einem Stromschlag führen.
  - Prüfen Sie nach, ob die Versorgungsleitung in einem Durchgang liegt, einer Trittgefahr oder einer anderen Gefahr (z.B. zu starke Spannung) ausgesetzt wird.
  - Falls es nicht absolut notwendig ist, verwenden Sie kein Verlängerungskabel. Der Gebrauch eines ungeeigneten Verlängerungskabels kann zu einem Brand oder Stromschlag führen. Wird die Verwendung eines Verlängerungskabels notwendig sein, prüfen Sie erst, ob:
    - die Steckdose des Verlängerungskabels mit den Steckerstiften der Originalversorgungsleitung des Ladegeräts betrieben werden kann.
    - das Verlängerungskabel in einem technisch einwandfreien Zustand ist.
  - Verwenden Sie kein Ladegerät, wenn seine Versorgungsleitung oder sein Netzstecker beschädigt ist. Lassen Sie die Beschädigung von einem qualifizierten Fachpersonal beheben.
  - Verwenden Sie kein Ladegerät, das schwer geschlagen, heruntergefallen oder anderweitig beschädigt worden ist. Lassen Sie die Prüfung, eventuelle Reparatur durch eine autorisierte Kundendienstwerkstatt ausführen.
  - Versuchen Sie nie das Ladegerät zu zerlegen. Lassen Sie alle Instandsetzungen durch eine autorisierte Kundendienstwerkstatt ausführen. Eine unsachgemäß durchgeführte Montage des Ladegeräts kann zu einem Stromschlag oder Brand führen.
  - Vor jeder Bedienungstätigkeit oder Reinigung des Ladegeräts trennen Sie es von der Netzspannung.
  - Im Falle einer Beschädigung und einer unsachgemäßen Verwendung des Akkus kann zu einer Freisetzung von Gasen kommen. Lüften Sie dann den Raum, bei Beschwerden konsultieren Sie einen Arzt.
  - Halten Sie das Ladegerät stets sauber. Eine Verschmutzung kann einen Stromschlag verursachen.
  - Verwenden Sie kein Ladegerät, das auf brennbaren Materialien (z. B. Papier, Textilien) oder in der Nähe von brennbaren Stoffen gelegt ist. Aufgrund der Erhöhung der Temperatur des Ladegeräts während des Ladevorgangs besteht die Gefahr eines Brandes.

##### **DETAILLIERTE SICHERHEITSHINWEISE FÜR DAS LADEGERÄT**

- Das Gerät ist nicht für die Verwendung durch Personen (einschließlich Kinder) mit eingeschränktem physischen, sensorischen oder geistigen Fähigkeiten oder mangelnder Erfahrung und Kenntnissen geeignet, es sei denn, sie erhalten eine angemessene Aufsicht oder ausführliche Anleitung hinsichtlich der Benutzung des Gerätes durch Person, die für deren Sicherheit verantwortlich ist. Verhindern Sie, dass Kinder mit dem Gerät spielen.

- Vor jedem Gebrauch überprüfen Sie den Zustand des Ladegeräts, des Kabels und des Steckers. Verwenden Sie das Ladegerät nicht, falls Sie Beschädigungen feststellen.
- Die vorliegende Betriebsanweisung aufbewahren. Sie enthält wichtige Sicherheitshinweise und Gebrauchsanweisungen zum Betrieb des Ladegeräts.
- Vor der Inbetriebnahme des Ladegeräts lesen Sie alle Hinweise, die in der vorliegenden Betriebsanweisung enthalten sind, Symbole auf dem Ladegerät und dem Produkt, für den das Ladegerät bestimmt ist.
- Um das eventuelle Verletzungsrisiko zu reduzieren, verwenden Sie das Ladegerät nur zum Aufladen von Li-Ion-Akkus. Ein Akkumulator von einem anderen Typ könnte explodieren und Personen- sowie Sachschäden verursachen.
- Lassen Sie keine Feuchtigkeit bzw. kein Wasser auf das Ladegerät einwirken.
- Die Verwendung von Anschlusselementen, die vom Hersteller nicht empfohlen oder verkauft werden, kann zu einem Brand, Personenschäden oder einem Stromschlag führen.
- Prüfen Sie nach, ob die Versorgungsleitung in einem Durchgang liegt, einer Trittgefahr oder einer anderen Gefahr (z.B. zu starke Spannung) ausgesetzt wird.
- Falls es nicht absolut notwendig ist, verwenden Sie kein Verlängerungskabel. Der Gebrauch eines ungeeigneten Verlängerungskabels kann zu einem Brand oder Stromschlag führen. Wird die Verwendung eines Verlängerungskabels notwendig sein, prüfen Sie erst, ob:
  - die Steckdose des Verlängerungskabels mit den Steckerstiften der Originalversorgungsleitung des Ladegeräts betrieben werden kann.
  - das Verlängerungskabel in einem technisch einwandfreien Zustand ist.
- Verwenden Sie kein Ladegerät, wenn seine Versorgungsleitung oder sein Netzstecker beschädigt ist. Lassen Sie die Beschädigung von einem qualifizierten Fachpersonal beheben.
- Verwenden Sie kein Ladegerät, das schwer geschlagen, heruntergefallen oder anderweitig beschädigt worden ist. Lassen Sie die Prüfung, eventuelle Reparatur durch eine autorisierte Kundendienstwerkstatt ausführen.
- Versuchen Sie nie das Ladegerät zu zerlegen. Lassen Sie alle Instandsetzungen durch eine autorisierte Kundendienstwerkstatt ausführen. Eine unsachgemäß durchgeführte Montage des Ladegeräts kann zu einem Stromschlag oder Brand führen.
- Vor jeder Bedienungstätigkeit oder Reinigung des Ladegeräts trennen Sie es von der Netzspannung.
- Im Falle einer Beschädigung und einer unsachgemäßen Verwendung des Akkus kann zu einer Freisetzung von Gasen kommen. Lüften Sie dann den Raum, bei Beschwerden konsultieren Sie einen Arzt.
- Halten Sie das Ladegerät stets sauber. Eine Verschmutzung kann einen Stromschlag verursachen.
- Verwenden Sie kein Ladegerät, das auf brennbaren Materialien (z. B. Papier, Textilien) oder in der Nähe von brennbaren Stoffen gelegt ist. Aufgrund der Erhöhung der Temperatur des Ladegeräts während des Ladevorgangs besteht die Gefahr eines Brandes.

**Ziehen Sie stets den Netzstecker aus der Steckdose, wenn das Ladegerät nicht im Gebrauch ist.**

**ACHTUNG! Das Gerät ist für den Betrieb in Innenräumen bestimmt.**

Obwohl eine sichere Konstruktion, Sicherheitseinrichtungen und zusätzliche Schutzvorrichtungen eingesetzt werden, besteht stets das Restrisiko einer Verletzung beim Betrieb der Vorrichtung. Die Lithium-Ionen-Akkus können herausfließen, sich entzünden oder explodieren, falls sie auf hohe Temperaturen erhitzt werden bez. falls es zu einem Kurzschluss kommt. Die Akkus dürfen deswegen an heißen und sonnigen Tagen im Auto nicht aufbewahrt werden. Der Akku darf nicht geöffnet werden. Die Lithium-Ionen-Akkus enthalten elektronische Sicherungseinrichtungen, deren Beschädigung das Entflammen oder die Explosion des Akkus verursachen kann.

## ERLÄUTERUNG ZU DEN EINGESetzten PIKTOGRAMMEN.

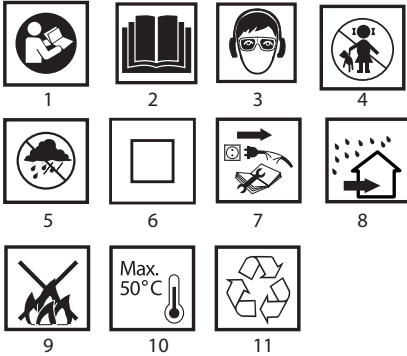

- 1.2. Die Betriebsanleitung durchlesen und die darin enthaltenen Warnhinweise und Sicherheitshinweise beachten!
3. Schutzbrille und Gehörschutz tragen.
4. Das Gerät von Kindern fernhalten.
5. Das Gerät vor Regen schützen.
6. Das Gerät mit der Isolierung der 2. Klasse.
7. Die Versorgungsleitung vor allen Wartungs- und Reparaturarbeiten abtrennen.
8. In Räumen betreiben. Vor Feuchte und Wasser schützen.
9. Nicht ins Feuer legen.
10. Maximale zulässige Temperatur der Zellen.
11. Recycling

## AUFBAU UND BESTIMMUNG

Der Akkubohrschrauber ist ein akkubetriebenes Elektrowerkzeug. Das Werkzeug wird mit einem Gleichstrom-Kommutatormotor mit Dauermagnet und Planetengetriebe. Der Akkubohrschrauber ist zum Ein- und Herausdrehen von den im Holz, Metall, Kunststoff und der Keramik eingesetzten Schrauben sowie zur Ausführung von Bohrungen in diesen Materialien bestimmt. Akkubetriebene, kabellose Elektrowerkzeuge sind besonders gebräuchlich bei allen Inneneinrichtungs-, Umbauarbeiten, usw.



**Nichtbestimmungsgemäße Verwendung des Elektrowerkzeugs ist nicht zugelassen**

## BESCHREIBUNG DER SEITEN MIT GRAPHIKEN

Die unten angeführte Nummerierung bezieht sich auf die Elemente des Gerätes, die auf den Seiten mit Graphiken dargestellt werden.

1. Schnellspannaufnahme y
2. Drehmomenteinstellung

3. Drehrichtungsumschalter
4. Akku
5. Akku-Spannknopf
6. Hauptschalter
7. Beleuchtung
8. Gangumschalter
9. Ladebuchse
10. Ladegerät
11. LED-Dioda

\* Es können Unterschiede zwischen der Abbildung und dem Produkt auftreten

## BESCHREIBUNG FÜR VERWENDETE GRAPHISCHE ZEICHEN



ACHTUNG



WARNUNG



MONTAGE/EINSTELLUNGEN



INFORMATION

## AUSSTATTUNG UND ZUBEHÖR

- |                      |         |
|----------------------|---------|
| 1. Akkumulator       | - 2 St. |
| 2. Ladegerät         | - 1 St. |
| 3. Schraubereinsätze | - 6 St. |
| 4. Bitaufnahme       | - 1 St. |
| 5. Bohrer            | - 6 St. |
| 6. Transportkoffer   | - 1 St. |

## VORBEREITUNG AUF DEN EINSATZ:

### HERAUSNEHMEN / EINLEGEN DES AKKUS



- Den Drehrichtungsumschalter (3) in die Mittelstellung bringen.
- Der Akku-Befestigungsknopf (5) drücken und den Akku (4) herausnehmen (Abb. A).
- Den aufgeladenen Akku (4) in die Aufnahme im Handgriff bis zu einem hörbaren Einrasten des Akku-Befestigungsknopfs (5) einschieben.

### LADEN DES AKKUMULATOR



Der Akkubohrschrauber wird mit dem Akkumulator im teilweise aufgeladenen Zustand geliefert. Die optimale Umgebungstemperatur zum Laden des Akkus liegt zwischen 4°C und 40°C. Ein neuer Akku oder ein Akku, der eine längere Zeit nicht im Gebrauch war, wird seine volle Versorgungsleistung nach ca. 3-5 Auf- und Entladungszyklen erreichen.



- Den Akku (4) vom Bohrschrauber (Abb. A) herausnehmen.
- Das Ladegerät (10) an die Netzsteckdose (230 V AC) anschließen.
- Das Ladegerät (10) an die Ladebuchse (9) am Akku (4) (Abb. B) anschließen.



Nach dem Anschließen des Ladegerätes an die Netzsteckdose leuchtet die grüne LED-Diode (11) am Ladegerät (10) auf. Das Leuchten der Diode wird unten beschrieben.



- **Die Diode leuchtet grün auf** - es signalisiert, dass die Spannung angeschlossen ist.
- **Die Diode leuchtet rot auf** - (nach dem Einlegen des Akkus in die Ladestation) informiert, dass der Akkuladevorgang läuft.
- **Die Diode leuchtet erneut grün auf** - es signalisiert, dass der Akku vollständig geladen ist.



Nach dem Aufladen des Akkumulators wird die LED-Diode (11) bis zum Abtrennen des Ladegerätes vom Netz grün

leuchten.



 **Beim Laden werden die Akkus heiß. Keine Arbeiten unmittelbar nach dem Laden ausführen – Abwarten bis der Akku Raumtemperatur erreicht. Dies wird die Beschädigung des Akkus verhindern.**

## SPINDELBREMSE

 Der Akkuboehrschrauber ist mit einer elektronischen Spindelbremse ausgestattet, die die Spindel sofort nach der Freigabe des Schalters (6) zum Stoppen bringt. Die Spindelbremse gewährleistet die Präzision beim Eindrehen und Bohren und lässt keine freien Umdrehungen der Spindel nach dem Ausschalten zu.

## BETRIEB / EINSTELLUNGEN

### EIN-/AUSSCHALTEN

 **Einschalten** – den Hauptschalter (6) drücken.  
 **Ausschalten** – den Hauptschalter (6) freigeben.  
 Bei jedem Drücken der Taste des Schalters (6) leuchtet die LED-Diode (7) auf, die den Arbeitsbereich beleuchtet.

### DREHZAHLESTEUERUNG

 Die Geschwindigkeit beim Einschrauben oder Bohren kann man während der Arbeit steuern, indem man den Hauptschalter (6) stärker oder schwächer drückt. Die Geschwindigkeitssteuerung ermöglicht einen freien Start, was bei der Ausführung von Bohrungen im Gips oder Fliesenbelag dem Rutschen des Bohrers verhindert, und beim Ein- und Ausschrauben die Kontrolle über dem Arbeitsvorgang einhalten lässt.

### ÜBERLASTUNGSKUPPLUNG

 Die Einstellung des Drehmomenteinstellrings (2) in gewählter Stellung stellt die Kupplung auf einen bestimmten Drehmomentwert fest ein. Nach dem Erreichen des eingestellten Drehmomentwertes kommt es zur automatischen Auskupplung der Überlastungskupplung. Dies sichert vor einem zu tiefen Eindrehen von Schrauben oder einer Beschädigung des Akkuboehrschraubers.

### DREHMOMENTSTEUERUNG

 Für unterschiedliche Schrauben und Stoffe werden unterschiedliche Drehmomentwerte verwendet.

- Je größer der Drehmomentwert ist, desto größer die Zahl, die einer bestimmten Stellung entspricht. (Abb. C).
- Den Drehmomenteinstellung (2) auf einen bestimmten Wert des Drehmoments einstellen.
- Stets mit dem Drehmoment mit einem geringeren Wert anfangen.
- Das Drehmoment stufenweise erhöhen, bis ein zufrieden stellendes Ergebnis erreicht worden ist.
- Zum Herausdrehen von Schrauben höhere Drehmomenteinstellungen wählen.
- Für Bohren die mit dem Bohrsymbol gekennzeichnete Einstellung wählen. Mit dieser Einstellung wird der höchste Drehmomentwert erreicht.
- Die Fähigkeit, eine geeignete Einstellung des Drehmoments zu wählen, kommt mit der Praxis.

 **Die Einstellung des Drehmomenteinstellrings in der Bohrstellung schaltet die Überlastungskupplung aus.**

### MONTAGE DES BETRIEBSWERKZEUGS

 Den Drehrichtungsumschalter (3) in die Mittelstellung bringen.

- Durch Festhalten des hinteren Rings an der Schnellspannaufnahme (1) und Drehen gegen den Uhrzeigersinn mit dem vorderen Ring erreicht man die gewünschte Backenweite, die einen Bohrer oder

Schraubereinsatz (Abb. D) einstecken lässt.

- Um das Werkzeug zu montieren, den hintere Ring an der Schnellspannaufnahme (1) festhalten und im Uhrzeigersinn mit dem vorderen Ring drehen und fest anziehen.

 Zum Demontieren des Arbeitswerkzeugs ist das Montageverfahren umgekehrt anzuwenden.

 **Beim Spannen des Bohrers oder Schraubereinsatzes in der Aufnahme achten Sie auf einen korrekten Sitz des Werkzeugs. Beim Gebrauch von kurzen Schraubereinsatzen und Bits verwenden Sie zusätzlich einen mitgelieferten magnetischen Bithalter.**

### DREHRICHTUNG LINKS — RECHTS

 Mit dem Drehrichtungsumschalter (3) wird die Drehrichtung der Spindel (Abb. E) gewählt.

**Drehrichtung rechts** – bringen Sie den Drehrichtungsumschalter (3) in die Endstellung links.

**Drehrichtung links** – bringen Sie den Drehrichtungsumschalter (3) in die Endstellung rechts.

\* Es wird vorbehalten, dass in manchen Fällen die Stellung des Drehrichtungsumschalters in Bezug auf die Drehzahl anders als oben beschrieben sein kann. Man soll die graphischen Zeichen am Umschalter oder Gehäuse des Werkzeugs beachten.

 Eine sichere Stellung ist die Mittelstellung des Drehrichtungsumschalter (3), die einen versehentlichen Start des Werkzeugs verhindert.

- In dieser Stellung kann man den Akkuboehrschrauber nicht betätigen.
- In dieser Stellung werden Bohrer oder Schraubereinsätze ausgetauscht.
- Vor der Betätigung prüfen Sie nach, ob der Drehrichtungsumschalter (3) in der richtigen Stellung ist.

### GANGWECHSEL

 Der Gangumschalter (8) (Abb. G) ermöglicht die Erhöhung der Drehzahlstufe.

**Gang I:** geringerer Drehzahlbereich, starkes Drehmoment.

**Gang II:** größerer Drehzahlbereich, schwächeres Drehmoment.

 Abhängig von den auszuführenden Arbeiten den Gangumschalter in die entsprechende Stellung bringen. Lässt sich der Gangumschalter nicht verschieben, so soll man die Spindel leicht umdrehen.

 **Schalten Sie den Gangumschalter nie beim Betrieb des Akkuboehrschraubers um. Dies könnte zur Beschädigung des Elektrowerkzeugs führen.**

 **Das Dauerbohren mit niedriger Drehzahl kann zum Überhitzen des Motors führen. Beim Betrieb des Elektrowerkzeugs legen Sie regelmäßig Pausen ein oder lassen Sie zu, dass das Gerät mit maximaler Drehzahl ca. 2-3 Minuten lang leer läuft.**

## BEDIENUNG UND WARTUNG

### WARTUNG UND AUFBEWAHRUNG

- Es wird empfohlen, das Gerät direkt nach jedem Gebrauch zu reinigen.
- Zum Reinigen kein Wasser oder keine anderen Flüssigkeiten verwenden.
- Das Gerät ist mit einem trockenen Lappen zu wischen oder mit Druckluft mit niedrigem Druckwert durchzublasen.
- Keine Reinigungs- oder Lösungsmittel verwenden, denn sie können die Kunststoffteile beschädigen.
- Die Lüftungsschlitze der Motorstichsäge regelmäßig reinigen, um die Überhitzung des Motors zu vermeiden.
- Beim übermäßigen Funken am Kommutator ist eine Fachkraft mit der Prüfung des Zustandes der Motor-

Kohlebürsten zu beauftragen.

- Bewahren Sie das Gerät in einem trockenen Ort, außerhalb der Reichweite von Kindern, auf.

## SNELLSPANNAUFNAHME AUSTAUSCHEN



Die Schnellspannaufnahme ist auf das Gewinde der Spindel des Akkuboehrschraubers eingedreht und zusätzlich mit einer Schraube gesichert.

- Den Drehrichtungsumschalter (3) in die Mittelstellung bringen.
- Die Backen der Schnellspannaufnahme (1) aufweiten und die Montageschraube (linkes Gewinde) (Abb. F) herausdrehen.
- Den Sechskantschlüssel in der Schnellspannaufnahme montieren und auf das andere Ende des Sechskantschlüssels leicht schlagen.
- Die Schnellspannaufnahme aufdrehen.
- Zur Montage der Schnellspannaufnahme ist das Demontageverfahren umgekehrt anzuwenden.



Alle Störungen sind durch den autorisierten Kundendienst des Herstellers zu beheben.

## TECHNISCHE PARAMETER

### NENNWERTE

Akkuboehrschrauber		
Parameter		Wert
Spannung des Akkumulators		14,4 V DC
Typ des Akkumulators		Li-ion
Akku-Kapazität		1300 mAh
Bereich der Leerlaufdrehzahl	Gang I	0-400 min <sup>-1</sup>
	Gang II	0-1500 min <sup>-1</sup>
Bereich der Schnellspannaufnahme		0,8 - 10 mm
Drehmomentstufen		1 – 19 + Bohren
Max. Drehmoment (weiches Einschrauben)		22 Nm
Max. Drehmoment (hartes Einschrauben)		35 Nm
Schutzklasse		III
Gewicht		1,2 kg
Herstellungsjahr		2020

Ladegerät		
Parameter		Wert
Versorgungsspannung		230 V AC
Versorgungsfrequenz		50 Hz
Ladespannung		17 V DC
Max. Ladestrom		500 mA
Ladezeit		3-5 h
Schutzklasse		II
Gewicht		0,08 kg
Herstellungsjahr		2020

## LÄRM- UND SCHWINGUNGSANGABEN



### Informationen über Lärm und Vibrationen

Der Lärmpegel wie der Schalldruckpegel  $L_{pA}$  und Schalleistungspegel  $L_{pA}$  und die Messunsicherheit K, sind unten in der Anleitung nach EN 60745 angegeben.

Die Vibrationswerte (der Beschleunigungswert)  $a_n$  und die

Messunsicherheit K wurden nach der Norm EN 60745-2-1 unten angegeben.

Der in dieser BA angegebene Vibrationspegel wurde gemäß dem in der Norm EN 60745 bestimmten Messverfahren gemessen und kann zum Vergleich der Elektrowerkzeuge verwendet werden. Er kann auch für eine vorläufige Einschätzung der Vibrationsbelastung verwendet werden.

Der angegebene Vibrationspegel ist repräsentativ für standardmäßige Anwendungen des Elektrowerkzeugs. Der Vibrationspegel kann sich ändern, wenn das Elektrowerkzeug für andere Anwendungen oder mit anderen Arbeitswerkzeugen verwendet wird bzw. nicht ausreichend gewartet wird. Die oben genannten Gründe können zu einer erhöhten Exposition gegenüber Vibrationen während der gesamten Arbeitszeit führen.

Um genau die Vibrationsbelastung einzuschätzen, sind Perioden, in den das Elektrowerkzeug abgeschaltet ist oder eingeschaltet ist, aber nicht gebraucht, ebenfalls zu berücksichtigen. Dadurch kann sich die Exposition gegenüber Vibrationen als viel niedriger erweisen. Zusätzliche Sicherheitsmaßnahmen vornehmen, um den Benutzer vor den Auswirkungen von Vibrationen beispielsweise durch die Wartung des Elektrowerkzeugs und der Arbeitswerkzeuge, die Sicherung der richtigen Temperatur der Hände, die richtige Arbeitsorganisation, zu schützen.

Schalldruckpegel:  $L_{pA} = 69$  dB(A); K = 3 dB(A)

Schalleistungspegel:  $L_{WA} = 80$  dB (A) ; K = 3 dB(A)

Wert der Schwingungsbeschleunigung:  $a_n = 2,07$  m/s<sup>2</sup>; K = 1,5 m/s<sup>2</sup>

## UMWELTSCHUTZ



Werfen Sie elektrisch betriebene Produkte nicht in den Hausmüll, sondern einer umweltgerechten Wiederverwertung zuführen. Fragen Sie den Verkäufer oder lokale Verwaltung nach Informationen über die Entsorgung. Elektro- und Elektronik-Altgeräte enthalten Substanzen, die für die Umwelt nicht neutral sind. Das der Wiederverwertung nicht zugeführte Gerät stellt eine potentielle Gefahr für die Umwelt und Gesundheit der Menschen dar.



Akkus/Batterien dürfen nicht mit dem normalen Hausmüll entsorgt sowie ins Feuer bzw. Wasser geworfen werden. Beschädigte oder abgenutzte Akkus müssen der ordnungsgemäßen Verwertung gemäß der geltenden Richtlinie über die Entsorgung von Akkus und Batterie zugeführt werden.

\* Änderungen vorbehalten.

„Grupa Topex Spółka z ograniczoną odpowiedzialnością“ Spółka komandytowa mit Sitz in Warschau, ul. Pograniczna 2/4 (nachfolgend: „Grupa Topex“) teilt mit, dass alle Urheberrechte auf den Inhalt der vorliegenden Betriebsanleitung (nachfolgend: „Betriebsanleitung“), darunter u. a. derer Text, Bilder, Schemata, Zeichnungen, sowie Anordnung, ausschließlich Grupa Topex angehören und laut Gesetz über das Urheberrecht und verwandte Rechte vom 4. Februar 1994 (GBL 2006 Nr. 90 Pos. 631 mit späteren Änderungen) rechtlich geschützt werden. Das Kopieren, Verarbeiten, Veröffentlichungen sowie Modifizieren der gesamten Betriebsanleitung bzw. derer Einzelteile für kommerzielle Zwecke ohne Einwilligung von Grupa Topex in Schriftform ist streng verboten und kann zivil- und strafrechtlich verfolgt werden.

**ПЕРЕВОД ОРИГИНАЛЬНОЙ ИНСТРУКЦИИ****ДРЕЛЬ-ШУРУПОВЕРТ АККУМУЛЯТОРНАЯ  
50G285**

ВНИМАНИЕ: ПЕРЕД НАЧАЛОМ ЭКСПЛУАТАЦИИ ЭЛЕКТРОИНСТРУМЕНТА СЛЕДУЕТ ВНИМАТЕЛЬНО ПРОЧИТАТЬ ДАННУЮ ИНСТРУКЦИЮ И СОХРАНИТЬ В КАЧЕСТВЕ СПРАВОЧНОГО МАТЕРИАЛА.

**СПЕЦИАЛЬНЫЕ ТРЕБОВАНИЯ БЕЗОПАСНОСТИ****СПЕЦИАЛЬНЫЕ ТРЕБОВАНИЯ БЕЗОПАСНОСТИ ПРИ РАБОТЕ С ДРЕЛЬЮ-ШУРУПОВЕРТОМ**

- Во время работы с дрелью-шуруповертом пользуйтесь защитными наушниками и очками. Воздействие шума может вызвать потерю слуха. Металлические опилки и прочие отлетающие частицы могут вызвать повреждение глаз.
- Работайте с дополнительными рукоятками, входящими в комплект электроинструмента. Потеря контроля над инструментом чревата получением телесных повреждений.
- Держите машину за изолированные поверхности, предназначенные для удержания рукой, при выполнении операции, при которой возможен контакт крепежных элементов (закручиваемых шурупов или винтов) со скрытой проводкой или с собственным кабелем
- Держите электроинструмент только за изолированные поверхности рукояток при производстве работ, при которых рабочий инструмент может прикоснуться к скрытой проводке. При прикосновении рабочего инструмента к находящемуся под напряжением проводу открытые металлические части электроинструмента могут попасть под напряжение и вызвать поражение оператора электрическим током.
- При их контакте с проводом, находящимся под напряжением, доступные для прикосновения металлические части машины оказываются под напряжением, в результате чего оператор может быть поражен электрическим током.

**ДОПОЛНИТЕЛЬНЫЕ ТРЕБОВАНИЯ БЕЗОПАСНОСТИ ПРИ РАБОТЕ С ДРЕЛЬЮ-ШУРУПОВЕРТОМ**

- Пользуйтесь только рекомендованными аккумулятором и зарядным устройством.
- Держите аккумулятор на безопасном расстоянии от источников огня. Запрещается оставлять аккумулятор на длительное время в местах воздействия высоких температур (под прямыми солнечными лучами, вблизи нагревателей или там, где температура превышает 50°C).
- Процесс зарядки аккумулятора должен контролироваться пользователем.
- Старайтесь не заряжать аккумулятор при температуре ниже 0°C.
- Зарядное устройство, поставляемое в комплекте с дрелью-шуруповертом, предназначено исключительно для работы с данным электроинструментом. Запрещается использовать зарядное устройство для других целей.
- Запрещается вставлять какие-либо металлические предметы в корпус зарядного устройства.
- Запрещается изменять направление вращения шпинделя во время его работы. Это может привести к повреждению дрели-шуруповерта.

- Чистите дрель-шуруповерт мягкой, сухой тряпочкой. Запрещается использовать какие-либо моющие средства или спирт.
- Приступая к чистке зарядного устройства, отключите его от сети.
- Если планируется зарядка нескольких аккумуляторов, заряжайте их с 30-минутными перерывами между зарядками.
- Эксплуатация батарейной машины и обращение с ней:
  - До установки аккумулятора следует убедиться, что выключатель машины находится в положении «выключено».
  - Аккумулятор в машине должен быть установлен при исправном выключателе этой машины.

**МЕРЫ БЕЗОПАСНОСТИ ПРИ ОБРАЩЕНИИ С ЗАРЯДНЫМ УСТРОЙСТВОМ**

- «Прибор не предназначен для использования лицами (включая детей) с пониженными физическими, чувственными или умственными способностями или при отсутствии у них опыта или знаний, если они не находятся под контролем или не проинструктированы об использовании прибора лицом, ответственным за их безопасность.
- Дети должны находиться под контролем для недопущения игры с прибором».
- Проверяйте техническое состояние зарядного устройства, шнура питания и штепсельной вилки перед каждым использованием. Не пользуйтесь зарядным устройством при наличии повреждений.
- Сохраните данную инструкцию. Она содержит важные указания по безопасности и эксплуатации зарядного устройства.
- Приступая к эксплуатации зарядного устройства, внимательно прочитайте всю информацию, содержащуюся в данной инструкции, ознакомьтесь с маркировкой зарядного устройства и электроинструмента, для которого данное зарядное устройство предназначено.
- Для уменьшения риска получения телесных повреждений, используйте зарядное устройство только для зарядки аккумуляторов типа Li-Ion. Аккумулятор другого типа может взорваться, причиняя телесные повреждения, либо материальный ущерб.
- Не подвергайте зарядное устройство воздействию влаги или воды.
- Использование соединительных элементов, не рекомендованных либо не продаваемых производителем зарядного устройства, может вызвать опасность возникновения пожара, поражения электрическим током или получения телесных повреждений.
- Шнур питания должен быть расположен таким образом, чтобы никто не мог наступить на него или споткнуться об него, шнур питания не должен лежать в проходе; не подвергайте его повреждению (к примеру, в связи с сильным натяжением).
- Пользуйтесь удлинителем только в случае крайней необходимости. Использование несоответствующего удлинителя может привести к возникновению пожара или поражению электрическим током. Если необходимо воспользоваться удлинителем, убедитесь в том, что:
  - розетка удлинителя совместима с вилкой оригинального шнура питания зарядного устройства.
  - удлинитель находится в исправном техническом состоянии.

- Запрещается использовать зарядное устройство с поврежденным шнуром питания или штепсельной вилкой. Чинить шнур питания должен специалист.
- Запрещается использовать зарядное устройство после сильного удара, падения или любого другого повреждения. Осмотр и ремонт зарядного устройства поручайте авторизованной сервисной мастерской.
- Не предпринимайте попыток самостоятельного демонтажа зарядного устройства. Все ремонтные работы поручайте авторизованной сервисной мастерской. Неправильная сборка зарядного устройства создает угрозу пожара или поражения электрическим током.
- Приступая к каким-либо действиям, связанным с техническим обслуживанием или чисткой зарядного устройства, отключите его от сети.
- В случае повреждения и неправильной эксплуатации из аккумуляторной батареи могут выделяться газы. Следует проветривать помещение, в случае недомогания обратиться к врачу.
- Содержите зарядное устройство в чистоте. Загрязнения могут стать причиной поражения электрическим током.
- Не пользуйтесь зарядным устройством, стоящим на легковоспламеняющихся материалах (например, бумага, текстиль), а также вблизи легковоспламеняющихся веществ. Нагрев зарядного устройства при зарядке создает опасность возникновения пожара.

**Если зарядное устройство не используется, отключите его от электрической сети**

**ВНИМАНИЕ! Электроинструмент служит для работы внутри помещений.**

**Несмотря на безопасную конструкцию, предпринятые защитные меры и использование средств защиты, всегда существует некоторый остаточный риск получения травмы во время работы.**

**Аккумуляторы Li-Ion могут потечь, загореться или взорваться, если будут нагреты до высоких температур или если произойдет короткое замыкание. Не храните аккумуляторы в автомобиле в жаркие, солнечные дни. Не вскрывайте аккумуляторы. Аккумуляторы Li-Ion снабжены электронной защитой, повреждение которой может вызвать их возгорание или взрыв.**

## РАСШИФРОВКА ПИКТОГРАММ.

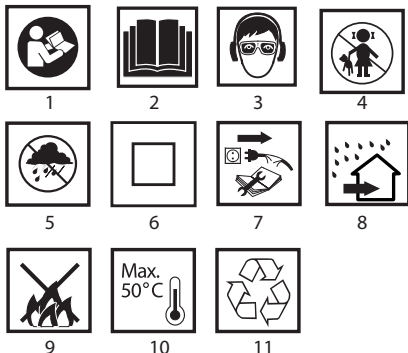

- 1.2. Прочитайте инструкцию по эксплуатации, соблюдайте указания и правила техники безопасности, приведенные в инструкции.
3. Пользуйтесь защитными очками и наушниками.
4. Не разрешайте детям прикасаться к электроинструменту.

5. Берегите от дождя.
6. Электроинструмент второго класса защиты.
7. Отключите шнур питания перед ремонтно-наладочными работами.
8. Служит для работы внутри помещений, берегите от дождя и влаги.
9. Не бросайте в огонь.
10. Максимально допустимая температура аккумуляторной батареи.
11. Вторичная переработка

## КОНСТРУКЦИЯ И ПРИМЕНЕНИЕ

Дрель-шуруповерт – это электроинструмент с питанием от аккумулятора. Оборудована коллекторным двигателем постоянного тока с возбуждением от постоянных магнитов и планетарным редуктором. Дрель-шуруповерт предназначена для сверления отверстий в древесине, металле, пластмассе и керамике, а также для ввинчивания и отвинчивания винтов и шурупов. Электроинструмент с питанием от аккумулятора (беспроводной) незаменим, в частности, при выполнении работ, связанных с оборудованием интерьеров, адаптацией помещений и т.п.



**Запрещается применять электроинструмент не по назначению.**

## ОПИСАНИЕ К ГРАФИЧЕСКИМ ИЗОБРАЖЕНИЯМ

Перечисленная ниже нумерация касается элементов электроинструмента, представленных на страницах с графическими изображениями.

1. Быстрозажимной патрон
2. Кольцо регулировки величины крутящего момента
3. Переключатель направления вращения
4. Аккумуляторная батарея
5. Кнопка крепления аккумуляторной батареи
6. Кнопка включения
7. Подсветка
8. Переключатель скоростей
9. Гнездо для подключения зарядного устройства
10. Зарядное устройство
11. Светодиод

\* Внешний вид приобретенного электроинструмента может незначительно отличаться от изображенного на рисунке.

## РАСШИФРОВКА ПРЕДУПРЕЖДАЮЩИХ ЗНАКОВ



ВНИМАНИЕ



ВНИМАНИЕ - ОПАСНОСТЬ!



СБОРКА/НАСТРОЙКА



ИНФОРМАЦИЯ

## ОСНАЩЕНИЕ И ДОПОЛНИТЕЛЬНЫЕ ПРИНАДЛЕЖНОСТИ

- |                           |         |
|---------------------------|---------|
| 1. Аккумулятор            | - 2 шт. |
| 2. Зарядное устройство    | - 1 шт. |
| 3. Сменные наконечники    | - 6 шт. |
| 4. Держатель наконечников | - 1 шт. |
| 5. Сверла                 | - 6 шт. |
| 6. Чемоданчик             | - 1 шт. |

## ПОДГОТОВКА К РАБОТЕ



## ВЫЕМКА / КРЕПЛЕНИЕ АККУМУЛЯТОРА

- Поставьте переключатель направления вращения (3) в

центральное положение.

- Нажмите кнопку крепления аккумулятора (5) и вытащите аккумулятор (4) (рис. А).
- Вставьте заряженный аккумулятор (4) в рукоятку до щелчка – чтобы сработала кнопка крепления аккумулятора (5).

## ЗАРЯДКА АККУМУЛЯТОРА

 Дрель-шурупверт поставляется в торговую сеть с частично заряженным аккумулятором. Аккумулятор заряжайте при температуре окружающей среды от 4°C до 40°C. Новый аккумулятор, либо аккумулятор, который не использовался в течение длительного времени, достигнет своей номинальной емкости после 3-5 циклов заряда и разряда.

- Выньте аккумулятор (4) из дрели-шурупверта (рис. А).
- Включите зарядное устройство (10) в сетевую розетку (230 В AC).
- Вставьте конец зарядного устройства (10) в гнездо для подключения зарядного устройства (9) на аккумуляторе (4) (рис. В).

 После включения зарядного устройства в сеть светодиод (11) зарядного устройства (10) загорится зеленым светом. Комбинации свечения светодиода описаны ниже.

- **Свечение диода зеленым цветом** – означает подачу напряжения.
- **Свечение диода красным цветом (когда аккумулятор подключен к зарядному устройству)** – свидетельствует о том, что идет процесс зарядки аккумулятора.
- **Повторное свечение светодиода зеленым цветом** – означает, что аккумулятор полностью заряжен.

 После зарядки аккумулятора светодиод (11) продолжает свечение до момента отключения зарядного устройства от сети.

 **Во время зарядки аккумуляторные батареи очень сильно нагреваются. Не начинайте работу сразу после завершения процесса зарядки – дайте аккумуляторной батарее остыть до комнатной температуры. Это защитит аккумуляторную батарею от повреждения.**

## ТОРМОЗ ШПИНДЕЛЯ

 Дрель-шурупверт оснащена электронным тормозом, который останавливает шпиндель сразу после отжатия кнопки включения (6). Тормоз обеспечивает точность ввинчивания и сверления, предотвращая свободное вращение шпинделя после выключения.

## РАБОТА / НАСТРОЙКА

### ВКЛЮЧЕНИЕ / ВЫКЛЮЧЕНИЕ

- **Включение** - нажмите кнопку включения (6).
- **Выключение** - отпустите кнопку включения (6).
- При каждом нажатии на кнопку включения (6) загорается светодиод (LED) (7), освещающий рабочее место.

### РЕГУЛИРОВКА ЧАСТОТЫ ВРАЩЕНИЯ

 Скорость ввинчивания или сверления можно регулировать степенью нажима на кнопку включения (6). Регулировка частоты обеспечивает плавный пуск, что при сверлении отверстий в гипсе и керамической плитке предотвращает скольжение сверла, а при ввинчивании и отвинчивании помогает сохранять контроль над инструментом.

### ПРЕДОХРАНИТЕЛЬНАЯ МУФТА

 Установка кольца регулировки величины крутящего момента (2) в выбранном положении вызывает установку муфты на передачу определенной величины крутящего

момента. После достижения установленной величины крутящего момента происходит автоматическое расцепление предохранительной муфты. Это предохраняет дрель-шурупверт от повреждения, а также от ввинчивания винта на слишком большую глубину.

### РЕГУЛИРОВКА ВЕЛИЧИНЫ КРУТЯЩЕГО МОМЕНТА

- Для разных винтов/шурупов и материалов используются разные величины крутящего момента.
- Чем больше число, соответствующее данному положению, тем больше крутящий момент (рис. С).
- С помощью кольца регулировки величины крутящего момента (2) задайте определенную величину крутящего момента.
- Всегда начинайте работу с небольшого крутящего момента.
- Постепенно увеличивайте величину крутящего момента, пока не получите удовлетворяющий результат.
- При вывинчивании винтов/шурупов задавайте большие величины.
- Для сверления следует выбрать отметку с изображением сверла. В данном положении значение крутящего момента самое высокое.
- Способность подбора соответствующей величины крутящего момента развивается по мере практики.

 **Установка кольца в позиции сверления вызывает дезактивацию предохранительной муфты.**

### КРЕПЛЕНИЕ РАБОЧЕГО ИНСТРУМЕНТА

- Поставьте переключатель направления вращения (3) в центральное положение.
- Придерживая заднее кольцо быстрозажимного патрона (1) и поворачивая переднее кольцо против часовой стрелки, получаем необходимое раскрытие кулачков патрона, позволяющее вставить сверло или сменный наконечник (рис. D).
- Для закрепления рабочего инструмента в патроне следует повернуть заднее кольцо быстрозажимного патрона (1), вернуть переднее кольцо по часовой стрелке и крепко затянуть.

 Демонтаж рабочего инструмента осуществляется в последовательности, обратной его монтажу.

 **Закрепляя сверло или сменный наконечник в патроне, обратите внимание на правильное положение рабочего инструмента. При работе с короткими сменными наконечниками в качестве удлинителя используйте магнитный держатель.**

### ЛЕВОЕ-ПРАВОЕ ВРАЩЕНИЕ

- Выбор направления вращения шпинделя осуществляется с помощью переключателя (3) (рис. E).
- **Вращение вправо** – поставьте переключатель направления вращения (3) в крайнее левое положение.
- **Вращение влево** – поставьте переключатель направления вращения (3) в крайнее правое положение.

\* Внимание, в некоторых случаях в приобретенном электроинструменте положение переключателя может не соответствовать направлению вращения, указанному в инструкции. Обратите внимание на графические символы на переключателе или корпусе инструмента.

 Безопасным положением является центральное положение переключателя (3), предотвращающее случайное включение электроинструмента.

- В данном положении невозможно включить дрель-шурупверт.
- В данном положении производите замену рабочих принадлежностей.
- Перед включением электроинструмента проверьте

правильное положение переключателя направления вращения (3).

**⚠** Запрещается изменять направление вращения дрели-шуруповерта во время вращения шпинделя.

## ПЕРЕКЛЮЧЕНИЕ СКОРОСТИ

**⚙** Переключатель скоростей (8) (рис. G) позволяет увеличить диапазон скорости вращения.

**Скорость I:** диапазон оборотов меньше, крутящий момент больше.

**Скорость II:** диапазон оборотов больше, крутящий момент меньше.

**ⓘ** Установите переключатель скоростей в требуемое положение, в зависимости от выполняемой работы. Если переключатель не переключается, слегка поверните шпиндель.

**⚠** Запрещается менять положение переключателя скоростей во время работы дрели-шуруповерта. Это может вызвать повреждение электроинструмента.

**💡** Длительное сверление с низкой частотой вращения шпинделя может вызвать перегрев двигателя. Необходимо делать перерывы в работе или позволить инструменту поработать без нагрузки с максимальной частотой вращения в течение 2-3 минут.

## ТЕХНИЧЕСКОЕ ОБСЛУЖИВАНИЕ

### УХОД И ХРАНЕНИЕ

- ⚙** • Рекомендуется чистить электроинструмент после каждого использования.
- Для чистки запрещается использовать воду и прочие жидкости.
- Чистите электроинструмент с помощью сухой тряпочки или сжатым воздухом под небольшим давлением.
- Запрещается использовать для чистки чистящие средства и растворители, так как они могут повредить пластмассовые элементы электроинструмента.
- Систематически очищайте вентиляционные отверстия, чтобы не допустить перегрева электроинструмента.
- В случае сильного искрения на коллекторе, поручите специалисту проверить состояние угольных щеток двигателя.
- Храните дрель-шуруповерт в сухом и недоступном для детей месте.

### ЗАМЕНА БЫСТРОЗАЖИМНОГО ПАТРОНА

**⚙** Быстрозажимной патрон навинчен на шпиндель дрели-шуруповерта и дополнительно предохранен винтом.

- Поставьте переключатель направления вращения (3) в центральное положение.
- Разведите кулачки быстрозажимного патрона (1) и винтите крепежный винт (левая резьба) (рис. F).
- Закрепите шестигранный ключ в быстрозажимном патроне, слегка ударьте по другому концу шестигранного ключа.
- Отвинтите быстрозажимной патрон.
- Монтаж быстрозажимного патрона осуществляется в последовательности, обратной его демонтажу.

**ⓘ** Все неполадки должны устраняться авторизованной сервисной мастерской производителя.

## ТЕХНИЧЕСКИЕ ПАРАМЕТРЫ

### НОМИНАЛЬНЫЕ ДАННЫЕ

Дрель-шуруповерт аккумуляторная	
Параметр	Величина

Напряжение аккумулятора	14,4 В DC	
Тип аккумулятора	Li-Ion	
Емкость аккумулятора	1300 мАч	
Диапазон частоты вращения на холостом ходу	скорость I	0-400 мин <sup>-1</sup>
	скорость II	0-1500 мин <sup>-1</sup>
Диапазон быстрозажимного патрона	0,8 - 10 мм	
Диапазон регулировки крутящего момента	1 – 19 плюс сверление	
Максимальный крутящий момент (мягкий материал)	22 Nm	
Максимальный крутящий момент (твёрдый материал)	35 Nm	
Класс защиты	III	
Масса	1,2 кг	
Год выпуска	2020	

### Зарядное устройство

Параметр	Величина
Напряжение питания	230 V AC
Частота тока питания	50 Hz
Напряжение заряда	17 V DC
Максимальный ток заряда	500 mA
Время заряда	3-5 ч
Класс защиты	II
Масса	0,08 кг
Год выпуска	2020

### ШУМ И ВИБРАЦИЯ

**ⓘ** **Информация об уровне шума и вибрации**  
 Уровень шума, то есть уровень звукового давления  $L_{pA}$ , а также уровень звуковой мощности  $L_{WA}$  и значение неопределенности измерения  $K$ , приведенные в данной инструкции по эксплуатации, определены по EN 60745. Уровень вибрации (значение виброускорения)  $a_h$  и значение неопределенности измерения  $K$  определены по EN 60745-2-1 и приведены ниже.

Приведенный в данной инструкции по эксплуатации уровень вибрации определен по методу измерений, установленному стандартом EN 60745, и может использоваться для сравнения разных моделей электроинструмента одного класса. Параметры вибрационной характеристики можно также использовать для предварительной оценки вибрационной экспозиции. Заявленная вибрационная характеристика представительна для основных рабочих заданий электроинструмента. Вибрационная характеристика может измениться, если электроинструмент будет использоваться для других целей, либо с другими рабочими принадлежностями, а также в случае недостаточного технического ухода за электроинструментом. Приведенные выше причины могут вызвать увеличение длительности вибрационной экспозиции за период работы.

Для точной оценки вибрационной экспозиции следует учесть время, в течение которого электроинструмент находится в отключенном состоянии, либо во

включенном, но не работает. В данном случае значение полной вибрации может быть значительно ниже. Для защиты оператора от вредного воздействия вибрации необходимо применять дополнительные меры безопасности, а именно: обеспечивать технический уход за электроинструментом и рабочими принадлежностями, поддерживать температуру рук на приемлемом уровне, соблюдать режим труда.

Уровень звукового давления:  $L_{pA} = 69$  дБ(А);  $K = 3$  дБ(А);

Уровень звуковой мощности:  $L_{wA} = 80$  дБ(А);  $K = 3$  дБ(А);

Виброускорение:  $a_n = 2,07$  м/с<sup>2</sup>;  $K = 1,5$  м/с<sup>2</sup>

## ЗАЩИТА ОКРУЖАЮЩЕЙ СРЕДЫ

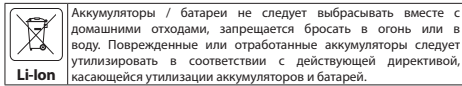
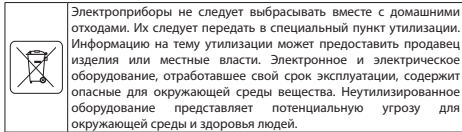

\* Оставляем за собой право вводить изменения.

Компания „Grupa Torhex Spółka z ograniczoną odpowiedzialnością“ Spółka komandytowa, расположенная в Варшаве по адресу: ul. Pograniczna 2/4 (далее „Grupa Torhex“) сообщает, что все авторские права на содержание настоящей инструкции (далее „Инструкция“), в т.ч. текст, фотографии, схемы, рисунки и чертежи, а также компоновка, принадлежат исключительно компании Grupa Torhex и защищены законом от 4 февраля 1994 года об авторском праве и смежных правах (Вестник законодательных актов РП № 90 поз. 631 с послед. изм). Копирование, воспроизведение, публикация, изменение элементов инструкции без письменного согласия компании Grupa Torhex строго запрещено и может повлечь за собой гражданскую и уголовную ответственность.

## ИНФОРМАЦИЯ О ДАТЕ ИЗГОТОВЛЕНИЯ УКАЗАНА В СЕРИЙНОМ НОМЕРЕ, КОТОРЫЙ НАХОДИТСЯ НА ИЗДЕЛИИ

Порядок расшифровки информации следующий:

2XXXXYYV\*\*\*\*

где

2XXX – год изготовления,

YY – месяц изготовления

V- код торговой марки (первая буква)

\*\*\*\* - порядковый номер изделия

Изготовлено в КНР для GRUPA TOPEX Sp. z o.o. Sp. k., ul. Pograniczna 2/4, 02-285 Warszawa, Польша

UA

## ПЕРЕКЛАД ІНСТРУКЦІЇ З ОРИГІНАЛУ **ДРИЛЬ-ШРУБОВЕРТ АКУМУЛЯТОРНИЙ** **50G285**

УВАГА! ПЕРЕД ТИМ ЯК ПРИСТУПАТИ ДО ЕКСПЛУАТАЦІЇ ІНСТРУМЕНТУ, СЛІД УВАЖНО ОЗНАЙОМИТИСЯ З ЦЬЮ ІНСТРУКЦІЄЮ І ЗБЕРЕГТИ ЇЇ В ДОСТУПНОМУ МІСЦІ.

### СПЕЦІАЛЬНІ ПРАВИЛА ТЕХНІКИ БЕЗПЕКИ ПІД ЧАС КОРИСТУВАННЯ УСТАТКУВАННЯМ

**ДОДАТКОВІ ПРАВИЛА ТЕХНІКИ БЕЗПЕКИ ПІД ЧАС КОРИСТУВАННЯ ДРИЛЕМ-ШРУБОВЕРТОМ**

- Під час праці дрилем-шрубвертом слід вдягати захисні навушники та окуляри. Тривале нараження на галас може спричинитися до втрати слуху. Металева тирса та інші часточки, що розлітаються, можуть спричинитися до пошкодження зору.
- Електроінструмент **рекомендується використовувати з застосуванням поміжного руків'я, що постачається у комплекті.** Миттєва втрата контролю над електроінструментом може спричинитися до травмування оператора.
- Під час виконання робіт, протягом яких робочий інструмент здатен натрапити на приховану електропроводку, слід тримати устаткування виключно за ізольовані поверхні руків'я. Контакт із дротом під напругою здатен спричинити проведення струму на металеві частини устаткування і, як наслідок, поразку електричним струмом.

**ПРАВИЛА ТЕХНІКИ БЕЗПЕКИ ПІД ЧАС ПРАЦІ ДРИЛЕМ-ШРУБОВЕРТОМ**

- Допускається використання виключно рекомендованого акумулятора й зарядного адаптера.
- Акумулятор завжди повинен знаходитися на безпечній відстані від джерел вогню. Не допускається наражати його на тривалу дію підвищених температур (прямих сонячних променів, тримати поблизу обігрівачів або ж у середовищі, температура якого перевищує 50°C).
- Процес ладування акумулятора повинен проходити під контролем користувача.
- Не рекомендується ладувати акумулятор за температури нижче 0°C.
- Зарядний адаптер, що постачається у комплекті з дрилем-шрубвертом, призначений для використання виключно з цим електроприладом. Не допускається використовувати адаптер до іншої мети.
- Не допускається вставляти сторонні металеві предмети до зарядного адаптера.
- Не допускається змінювати напрямок обертання (реверс) шпинделя під час обертання останнього. Недотримання цієї настанови здатне призвести до пошкодження електроінструменту.
- Корпус електроінструменту допускається чистити за допомогою сухої, м'якої ганчірки. Не допускається чистити електроінструмент за допомогою засобу до чищення чи спирту.
- Перш ніж заходитися чистити зарядний адаптер, його слід від'єднати від електромережі.
- В разі потреби ладування кількох акумуляторів, належить зробити 30-хвилинну перерву між ладуваннями.

**ПРАВИЛА ТЕХНІКИ БЕЗПЕКИ ПІД ЧАС ЕКСПЛУАТАЦІЇ ЗАРЯДНОГО АДАПТЕРА**

- Це обладнання не призначене до вжитку особами (в тому дїтьми) з обмеженими чутливістю, фізичними та психічними можливостями, або особами з браком досвіду чи обізнаності з обладнанням, окрім випадків, коли воно використовується під пристим наглядом або згідно з інструкцією з експлуатації на обладнання, наданою особою, що відповідає за безпеку осіб-користувачів. Особливу увагу слід звернути на те, щоб обмежити доступ дітей до обладнання.
- Щоразу перед використанням слід перевірити технічний стан зарядного адаптеру, шнуру і виделки. У випадку виявлення пошкоджень слід відмовитися від використання такого адаптеру.
- Зберігати цю інструкцію слід у доступному місці. У ній містяться важливі інструкції щодо правил техніки безпеки під час експлуатації зарядного адаптеру.
- Перш ніж приступити до експлуатації зарядного адаптеру, слід уважно ознайомитися з настановами, що його стосуються й містяться у цій інструкції, а також указані на зарядному адаптері та власне електроінструменті, що для нього призначений акумулятор.
- З метою скорочення ризику травматизму адаптер слід використовувати до ладування виключно акумуляторів літійонного типу. В разі застосування акумулятору іншого типу існує ризик його вибуху, що здатне спричинитися до травми чи матеріальних збитків.
- Не допускається надавати адаптер дії води чи вологи.
- Використання будь-яких нештатних приналежностей у комплекті з зарядним адаптером загрожує ризиком виникнення пожежі, травматизму чи поразкою електричним струмом.
- Слід не допускати наступання на мережевий шнур, не допускати його розташування у проході, а також забезпечувати його від інших ризиків (напр., надто сильного натягування).
- Не рекомендується застосовувати подовжувач, якщо не існує абсолютної у тому необхідності. В разі застосування подовжувача невідповідного типу існує ризик загоряння або поразки електричним струмом. В разі необхідності застосування переноски слід переконатися, що:
  - розеткові гнізда подовжувача пасують до виделки адаптеру;
  - подовжувач знаходиться у технічно справному стані.
- Не допускається користуватися зарядним адаптером із пошкодженим шнуром чи виделкою. Пошкодження повинно бути усунуто кваліфікованим електриком.
- Не допускається використовувати зарядний адаптер, якщо його було усильно вдарено, який вправ чи постраждав внаслідок іншого випадку. Його перевірку чи ремонт допускається проводити в авторизованому сервісному центрі.
- Не допускається заходитися самостійно розкладати зарядний адаптер. Будь-який ремонт повинен проводитися в авторизованому сервісному центрі. У разі некваліфікованого складання-розкладання зарядного адаптеру існує ризик поразки електричним струмом або виникнення пожежі.
- Перш ніж проводити регламентні роботи чи ремонтувати адаптер, його слід від'єднати від мережі живлення.
- У випадку пошкодження або неправильної експлуатації акумулятора з останнього можуть виділятися гази. Провітріть приміщення; у випадку поганого самопочуття зверніться до лікаря.
- Зарядний адаптер слід утримувати в чистоті. Забруднення може спричинитися до поразки електричним струмом.

- Не допускається користуватися зарядним адаптером, що встановлений на легкозаймистій поверхні (напр., папері, тканині) або знаходиться поблизу легкозаймистих речовин. З огляду на зростання температури зарядного адаптеру під час процесу ладування існує загроза виникнення пожежі.

**Зарядний адаптер, що не експлуатується, слід від'єднати від електромережі.**

**УВАГА! Устаткування призначене для експлуатації у приміщеннях і не призначене для праці назовні.**

**Незважаючи на застосування безпечної конструкції, заходи безпеки й додаткові засоби особистої безпеки, завжди існує залишковий ризик травматизму під час праці.**

**Існує імовірність витікання електроліту з літійонного акумулятора, його загоряння або вибуху у випадку нагрівання до високих температур або закорочування. Не допускається зберігати акумулятор в автомобілі у сонячні та спекотні дні. Забороняється намагатися розкрити акумулятор. Літійонні акумулятори містять у своїй конструкції електронні запобіжники, які в разі пошкодження можуть спричинитися до загоряння або вибуху акумулятора.**

#### УМОВНІ ПОЗНАЧКИ

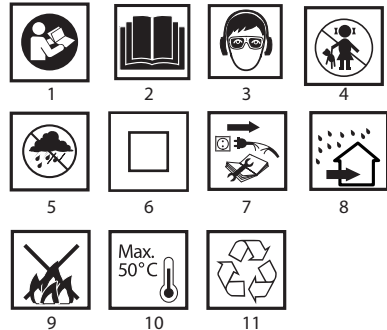

- 1.2. Прочитайте інструкцію, дотримуйтесь правил техніки безпеки, що містяться в ній!
3. Працюйте у захисних окулярах і навушниках
4. Зберігати у недоступному для дітей місці!
5. Боїться дощу!
6. Клас ізоляції устаткування II
7. Від'єднати мережевий шнур, перш ніж заходитися обслуговувати чи ремонтувати.
8. Для використання всередині приміщень. Боїться води та вологи.
9. Не допускається кидати акумулятор у вогонь.
10. Максимально допустима температура елементів акумулятора
11. Підлягає вторпереробці

#### БУДОВА І ПРИЗНАЧЕННЯ

Дриль-шрубверт являє собою ручний електроінструмент, що живиться від акумулятора. Повід електроінструменту становить комутаторний електромотор постійного струму з постійними магнітами і планетарною передачею. Дриль-шрубверт призначений до вкручування-викручування шрубів і гвинтів у деревині, металі, пластмасі й кераміці, а також до свердлення отворів в вищезазначених матеріалах. Електроінструмент із живленням від

акумулятора, бездротовий, насамперед використовується під час праць, що пов'язані з обладнанням, оформленням та ремонтом інтер'єрів, приміщень тощо.



**Не допускається використовувати електроінструмент не за призначенням.**

## ОПИС МАЛЮНКІВ

Перелік елементів зовнішнього вигляду електроінструменту, що зазначений нижче, стосується малюнків до цієї інструкції.

1. Швидкорознімний патрон
2. Кільце регулювання моменту обертання
3. Перемикач реверсу
4. Акумулятор
5. Кнопка блокування акумулятора
6. Кнопка ввімкнення
7. Підсвітлення
8. Перемикач швидкостей
9. Роз'їм для підключення зарядного адаптеру.
10. Зарядний пристрій
11. Діод (LED)

\* Існує можливість відмінності між фактичним зовнішнім виглядом електроінструменту та таким, що зображений на малюнку

## ОПИС ГРАФІЧНИХ СИМВОЛІВ



УВАГА!



ЗАСТЕРЕЖЕННЯ



МОНТАЖ/НАЛАШТУВАННЯ



ІНФОРМАЦІЯ

## ПРИНАЛЕЖНОСТІ Й АКСЕСУАРИ

- |  |         |
|--|---------|
| 1. Акумулятор                          | - 2 шт. |
| 2. Зарядний адаптер                    | - 1 шт. |
| 3. Наконечники викрутові               | - 6 шт. |
| 4. Патрон до наконечників              | - 1 шт. |
| 5. Свердла                             | - 6 шт. |
| 6. Кейс для переносування і зберігання | - 1 шт. |

## ПІДГОТОВКА ДО РОБОТИ

### ВСТАНОВЛЕННЯ/ВИЙМАННЯ АКУМУЛЯТОРА

- Встановіть перемикач реверсу (3) в середнє положення.
- Натисніть кнопку блокування акумулятора (5) й витягніть акумулятор (4) (мал. А).
- Вкладіть зарядований акумулятор (4) у руків'я, аж буде чути клацання фіксаторів акумулятора (5).

### ЛАДУВАННЯ АКУМУЛЯТОРА

- Дриль-шрубоверт поставляється з акумулятором, що є частково наладованим. Акумулятор допускається ладувати за температури оточуючого середовища 4°C - 40°C. Акумулятор, що є новим або таким, що довгий час не експлуатувався, досягає максимальної ємності після прибл. 3-5 циклів ладуння-розладуння.
- Вийміть акумулятор (4) із дрילה-шрубоверта (мал. А).
- Вставте зарядний пристрій (10) до розетки електромережі (230 В зм.ст.).
- Вставте штекер (10) зарядного пристрою до гнізда підключення зарядного пристрою (9) у акумуляторі (4) (мал. В).

- Після підключення зарядного пристрою до мережі живлення зеленим світлом засвітиться діод LED (11) на зарядному пристрої (10). Розшифрування сигналів світлодіода описано нижче.



• **Безперервне світіння зеленого діода:** сигналізує, що напруга подається.

• **Безперервне світіння червоного діода:** після підключення акумулятора до зарядного пристрою, сигналізує, що розпочався процес ладуння.

• **Повторне ввімкнення зеленого світлодіода:** сигналізує, що акумулятор повністю наладований.



Після наладування акумулятора діод LED (11) світитиметься зеленим світлом до моменту відключення зарядного пристрою від мережі живлення.



**Не допускається заходитися працювати негайно після наладування акумулятора: слід зачекати до його вистигання до кімнатної температури. Це дозволить захистити його від пошкодження.**

## ГАЛЬМО ШПИНДЕЛЯ



Дриль-шрубоверт посідає електронні гальма, що зупиняють шпindel негайно після звільнення кнопки ввімкнення (6). Гальма гарантують точність укрупчування-виручування, запобігаючи яловому прокручуванню шпінделя після вимкнення.

## ПОРЯДОК РОБОТИ/РОБОЧИ НАЛАШТУВАННЯ

### ВМИКАННЯ І ВИМИКАННЯ



**Ввімкнення:** натисніть кнопку ввімкнення (6).



**Вимкнення:** відпустіть кнопку ввімкнення (6).

Щоразу під час натиснення на кнопку ввімкнення (6) починає світитися світлодіод (LED) (7), що додатково освітлює місце праці.

### РЕГУЛЮВАННЯ ШВИДКОСТІ ОБЕРТАННЯ



Існує можливість регулювання швидкості укрупчування та свердлення безпосередньо під час праці шляхом збільшення або зменшення тиску на кнопку (курок) ввімкнення (6). Завдяки регульованій швидкості допускається розпочинати свердлення отворів у гіпсі або кахлі зі зниженою швидкістю, що запобігає зісковзуванню свердла чи насадки, натомість під час вкрупчування-виручування шрубів це допомагає зберігати контроль за процесом.

### ПРОТИПЕРЕВАНТАЖУВАЛЬНА МУФТА



Шляхом встановлення кільця (2) регулювання моменту обертання у вибраному положенні допускається тривале встановлення муфти на окреслене значення моменту обертання. Після досягнення значення встановленого моменту обертання настає автоматичне роз'єднання протиперевантажувальної муфти. Ця функція дозволяє запобігти заглибокому вкрупчуванню гвинтів і пошкодженню дрילה шрубоверта.

### РЕГУЛЮВАННЯ МОМЕНТУ ОБЕРТАННЯ



- Момент обертання слід встановлювати відповідно до матеріалу та до типорозмірів гвинтів і шрубів.
- Більше число, на яке встановлено регулятор, відповідає більшому моменту обертання (мал. С).
- Встановіть кільце регулятора (2) моменту обертання на рекомендовану величину моменту.
- Рекомендується починати роботу з меншим моментом обертання.
- Збільшувати величину моменту слід поступово, поки не буде досягнуто бажаного результату.
- Для вкрупчування шрубів слід встановлювати більшу величину моменту.
- Для свердлення слід обрати налаштування, що позначене символом свердла. За цього налаштування досягається найбільше значення моменту обертання.
- Хист оптимального налаштування моменту обертання набувається з досвідом.

**!** Встановлення кільця, що регулює момент обертання, в положення до свердлення спричиняє роз'єднання протиперевантажувальної муфти.

### ЗАМІНА РІЗАЛЬНОГО/РОБОЧОГО ІНСТРУМЕНТУ

- Встановіть перемикач реверсу (3) у середнє положення.
- Притримуючи заднє кільце швидкороз'ємного патрона (1) обертайте переднє кільце проти годинникової стрілки. Повертайте, поки щічки патрону не розійдуться на потрібну відстань, щоб вкласти свердло або наконечник шрубоверта (мал. D).
- Щоб вставити робочий інструмент, притримайте заднє кільце швидкороз'ємного патрону (1), оберніть чоловіче кільце за годинниковою стрілкою й міцно притягніть.

**i** Демонтаж робочого інструменту відбуваються у зворотному порядку.

**💡** Під час унерухолювання свердла чи наконечника у патроні особливо увагу слід приділити його правильному положенню. В разі користування короткими викрутковими жалами й наконечниками рекомендується додатково користуватися магнітним затискачем в якості подовжувача.

### НАПРЯМОК ОБЕРТАННЯ ВПРАВО–ВЛІВО (РЕВЕРС)

Перемкніть напрямок обертання (реверс) шпинделя за допомогою перемикача (3) (мал. E).

**Оберти праворуч:** встановіть перемикач реверсу (3) у крайнє ліве положення.

**Оберти ліворуч (реверс):** встановіть перемикач реверсу (3) у крайнє праве положення.

\* Допускається, що в деяких моделях положення перемикача встановлюється в децю іншому порядку. В кожному разі перемикач позначено вказаними написами чи графічними символами.

**i** В електроінструменті передбачено безпечне положення перемикача напрямку обертів (реверсу) (3) - середнє, - що забезпечує електроінструмент від самочинного пуску.

- Якщо перемикач знаходиться у цьому положенні, дріль-шрубоверт неможливо ввімкнути.
- Цю функційність передбачено для безпечної заміни різального інструменту чи викруткових наконечників.
- Перш ніж заходитися працювати, слід упевнитися, що перемикач напрямку обертів (3) перемкнено у потрібне положення.

**!** Не допускається змінювати напрямок обертання (реверс) шпинделя під час обертання останнього.

### ПЕРЕМИКАННЯ ШВИДКОСТЕЙ

Перемикач швидкостей (8) (мал. G) уможливує збільшення діапазону швидкості обертання шпинделя.

**Швидкість I:** швидкість обертання менша, велика сила моменту.

**Швидкість II:** швидкість обертання більша, менша сила моменту.

**i** Перемикач швидкості обертання встановлюється у положення, яке відповідає характеру робіт, що виконуються. В разі якщо перемикач не перемикається (опір перемикача), слід трохи крутнути патрон довкола вісі.

**!** Не допускається змінювати швидкості обертання шпинделя під час обертання останнього. Це може спричинитися до поламки електроінструменту.

**💡** Тривале свердлення за низької швидкості обертання шпинделя загрожує перегріванням двигуна. Щоб запобігти цьому рекомендується робити періодичні перерви у роботі, або дати електроінструменту попрацювати на яловому ході на максимальних обертах прибл. 2-3 хвилини.

### ДОГЛЯД І ЗБЕРІГАННЯ

- Чистити електроінструмент рекомендується безпосередньо після кожного використання.
- Не допускається чистити устаткування за допомогою води чи іншої рідини.
- Устаткування допускається чистити виключно за допомогою сухої ганчірки, пензля або струменем стисненого повітря низького тиску.
- Не допускається використовувати при цьому ані мийні засоби, ані розчинники, оскільки вони здатні пошкодити пластикові елементи електроінструменту.
- Вентиляційні щілини в корпусі двигуна належить утримувати в чистоті, щоб запобігти перегріванню електроінструменту.
- У разі появи надмірного іскрення комутатору устаткування слід передати кваліфікованому спеціалісту на перевірку стану вугільних щіток двигуна.
- Устаткування зберігають у сухому місці, недоступному для дітей.

### ЗАМІНА ШВИДКОРОЗІМНОГО ПАТРОНУ

Швидкорозімний патрон накручується на шпindel дреля-шрубоверта й додатково притягується гвинтом.

- Встановіть перемикач реверсу (3) у середнє положення.
- Розведіть щічки швидкорозімного патрону (1) і виведіть кріпильний гвинт (ліва різьба) (мал. F).
- Вставте шестигранний ключ до швидкорозімного патрону і стукніть по протилежному кінцю шестигранного ключа.
- Відкрутіть швидкорозімний патрон.
- Встановлення патрону виконується у зворотній послідовності.

**i** В разі будь-яких неполадок слід звертатися до авторизованого сервісного центру виробника.

## ТЕХНІЧНІ ХАРАКТЕРИСТИКИ

### НОМІНАЛЬНІ ХАРАКТЕРИСТИКИ

Дріль-шрубоверт акумуляторний		
Характеристика		Значення
Напруга акумулятора		14,4 пост.ст.
Тип акумулятора		Li-Ion
Ємність акумулятора		1300 мАгод
Діапазон швидкостей обертання на яловому ході	швидкість I	0-400 хв. <sup>-1</sup>
	швидкість II	0-1500 хв. <sup>-1</sup>
Розмір швидкорозімного патрону		0,8 - 10 мм
Діапазон регулювання моменту обертання		1 – 19 плюс свердлення
Макс.момент обертання (м'яке вкручування)		22 Nm
Макс.момент обертання (жорстке вкручування)		35 Nm
Клас електроізоляції		III
Маса		1,2 кг
Рік виготовлення		2020

### Зарядний адаптер

Характеристика		Значення
Напруга живлення		230 В зм.стр.
Частота струму		50 Гц

## EREDETI HASZNÁLATI UTASÍTÁS FORDÍTÁSA

### AKKUMULÁTOROS FŰRŐCSAVARÓZÓ

50G285

Напруга ладування	17 В пост.ст.
Макс. сила струму ладування	500 mA
Час ладування	3-5 ч
Клас електроізоляції	II
Маса	0,08 кг
Рік виготовлення	2020

#### ІНФОРМАЦІЯ ПРО РІВЕНЬ ШУМУ І КОЛИВАНЬ



#### Інформація щодо галасу та вібрації

Рівні галасу, такі як рівень акустичного тиску  $L_{pA}$ , та рівень акустичної потужності  $L_{wA}$ , а також невизначеність вимірювання  $K$ , вказані в інструкції нижче, згідно зі стандартом EN 60745.

Амплітуда коливань або вібрації (значення прискорення)  $a_h$  і невизначеність вимірювання  $K$  визначаються згідно зі стандартом EN 60745-2-1 і наводяться нижче.

Зазначений у цій інструкції рівень вібрації (коливань) вимірний згідно з визначеною стандартом EN 60745 процедурою вимірювання і може бути використаний до порівняльного аналізу електроінструментів. Він також годиться до попереднього аналізу експозиції вібрації.

Вказаний рівень вібрації відповідає основним варіантам експлуатації електроінструменту. Якщо електроінструмент експлуатується з іншою метою або з іншими робочими інструментами, а також, якщо регламентні роботи не будуть адекватними та достатніми, рівень вібрації може відрізнятись.

Вищезгадані причини можуть викликати підвищену експозицію вібрації протягом усього періоду експлуатації.

Для ретельного визначення експозиції вібрації слід взяти до уваги періоди, коли електроінструмент вимкнений або коли він ввімкнений, але не використовується у роботі. Таким чином, сумарна експозиція вібрації може виявитися суттєво меншою.

Слід впровадити додаткові засоби безпеки з метою захисту користувача від наслідків вібрації, таких як: догляд за електроінструментом і робочим інструментом, забезпечення відповідної температури рук, належна організація праці.

Рівень тиску галасу:  $L_{pA} = 69$  дБ (A);  $K = 3$  дБ (A)

Рівень акустичної потужності:  $L_{wA} = 80$  дБ (A) ;  $K = 3$  дБ (A)

Значення вібрації (прискорення коливань):  $a_h = 2,07$  м/с<sup>2</sup>;  $K = 1,5$  м/с<sup>2</sup>

#### ОХОРОНА СЕРЕДОВИЩА/СЕ

	Зужиті продукти, що працюють на електричному живленні, не слід викидати разом з побутовими відходами, а утилізувати в спеціальних закладах. Відомості про утилізацію можна отримати в продавця продукції чи в органах місцевої адміністрації. Відпрацьовані електричні та електронні прилади містять речовини, що не є сприятливими для природного середовища. Обладнання, що не передається до переробки, може становити небезпеку для середовища та здоров'я людини.
	Не допускається утилізувати акумулятори/елементи живлення разом із побутовими відходами; не допускається кидати їх у вогонь або воду. Пошкоджені або використані акумулятори слід правильно утилізувати з метою подальшої переробки згідно з діючою директивою щодо утилізації акумуляторів та елементів живлення.

\* Виробник залишає за собою право вносити зміни.

«Girra Torex Spółka z ograniczoną odpowiedzialnością» Spółka komandytowa, z юридичною адресою в Варшаві, ul. Pograniczna 2/4, (тут і далі згадуване як «Girra Torex») сповіщає, що всі авторські права на зміст даної інструкції (тут і далі називаної «Інструкція»), в тому на її текст, розміщені світлини, схематичні рисунки, креслення, а також розташування текстових і графічних елементів належать виключно до Girra Torex і застережені відповідно до Закону від 4 лютого 1994 року «Про авторське право і споріднені права» (Див. орган державної Польщі «Dz.U.» 2006 № 90, 621 з подальш. змі.). Копіювання, переробка, публікація, переробка в комерційних цілях всієї інструкції чи окремих її елементів без письмового дозволу Girra Torex суворо заборонене. Недотримання до цієї вимоги тягне за собою цивільну та карну відповідальність.

FIGYELEM: AZ ELEKTROMOS SZERSZÁM ÜZEMBE HELYEZÉSE ELŐTT FIGYELMESEN OLVASSA EL EZT A HASZNÁLÁSI UTASÍTÁST ÉS ŐRIZZE MEG KÉSŐBBI FELHASZNÁLÁS CÉLJÁRA.

#### RÉSZLETES BIZTONSÁGI ELŐÍRÁSOK

#### AZ AKKUMULÁTOROS FŰRŐCSAVARÓZÓ HASZNÁLATÁNAK ALAPVETŐ BIZTONSÁGI RENDSZABÁLYAI

- **A fűrészsavarozó használata alatt használjon hallásvédő eszközt és védőszemüveget.** A túlzott zajártalom hallásromlást, süketiséget okozhat. A fémforgácsok és egyéb röppenő részecskék tartós szemkárosodást okozhatnak.
- **A szerszámot használja a vele szállított pótfogantyúkkal.** A szerszám fölötti uralom elvesztése kezelőjének személyi sérülését okozhatja.
- **Olyan munkák végzése során, amikor a betétszerszám rejtett elektromos vezetékekbe ütközhet, a szerszámot kizárólag szigetelt markolatánál fogva szabad tartani.** Az érintkezés az elektromos hálózati vezetékkel feszültség alá helyezné a szerszám fém alkatrészeit, ez pedig áramütéses balesetet okozhat.

#### A FŰRŐCSAVARÓZÓ HASZNÁLATÁNAK TOVÁBBI BIZTONSÁGI SZABÁLYAI

- Csak az ajánlott akkumulátort és akkumulátortöltőt használja.
- Az akkumulátor közelében tilos nyílt láng, parázs vagy szikra használata. Ne tegye ki hosszabb időn keresztül magas hőmérséklet hatásának (tűző napon, fűtőtetek közelében, bárhol, ahol a környezeti hőmérséklet meghaladja az 50°C-ot).
- Az akkumulátor töltését a felhasználó felügyelete alatt kell végezni.
- Lehetőleg ne töltsé az akkumulátort 0°C alatti környezeti hőmérséklet mellett.
- A fűrészsavarozóval szállított akkumulátortöltőt kizárólag ennek a terméknek a töltésére rendeltetett. Más célra történő használatra tilos.
- Tilos fémtárgyakat helyezni az akkumulátortöltőbe
- Tilos a szerszám orsójának forgásirányát megváltoztatni működés közben. Az ilyen lépés károsíthatja a fűrészsavarozót.
- A fűrészsavarozó tisztítására használjon puha, száraz törülköndőt. Ne használjon erre moszszereket, alkoholokat.
- Az akkumulátortöltő tisztításának megkezdése előtt hálózati csatlakozóját húzza ki az aljzatból.
- Ha egymás után több akkumulátort is tölteni kíván, akkor az egyes akkumulátorok töltése között tartson legalább 30 perces szünetet.

#### AZ AKKUMULÁTORTÖLTŐT ÉRINTŐ KÜLÖNLEGES BIZTONSÁGI ELŐÍRÁSOK

- E berendezés nem szolgál korlátozott fizikai, érzelmi vagy szellemi képességű személyek (pl. gyermekek), illetve a készüléket és használatát nem ismerő személyek által történő használatra, kivéve azt a helyzetet, amikor erre a biztonságukért felelős személy felügyelete mellett, illetve a berendezés e személy által átadott használati utasítását betartva kerül sor. Oda kell arra figyelni, hogy gyermekek ne játszanak a

berendezéssel.

- Használat előtt minden esetben ellenőrizni kell az akkumulátortöltőt, a csatlakozódugó és a csatlakozókábel állapotát. Károsodásuk esetén az akkumulátortöltőt nem szabad használni.
- Őrizze meg ezt a használati utasítást. Fontos biztonsági rendszabályokat és használati tanácsokat tartalmaz.
- Az akkumulátortöltő használatbavétele előtt olvassa el teljes egészében ennek a Használati Utasításnak az akkumulátortöltőre vonatkozó részeit, valamint az akkumulátortöltőn és a töltendő akkumulátoregységen található tájékoztatást, jelzéseket.
- Az esetleges testi sérülések veszélyének csökkentése érdekében a töltőt kizárólag Li-Ion akkumulátorok töltésére használja. Más típusú akkumulátor esetleg fel is robbanhat, testi sérüléseket illetve anyagi károkat okozva.
- Az akkumulátortöltőt ne tegye ki víz, nedvesség hatásának.
- Nem az akkumulátortöltő gyártója által forgalmazott vagy ajánlott beköthető elemek használata tűz, testi sérülés illetve áramütés kockázatával jár.
- Győződjön meg arról, hogy a hálózati vezeték nincs-e kitéve rálépés veszélyének, nincs-e útban, vagy nincs-e kitéve más veszélynek (pl. erős megrántásnak).
- Ha nem feltétlenül szükséges, ne használjon hosszabbítót. Nem megfelelő hosszabbító használata tűz és áramütés veszélyével jár. Ha mindenképpen szükségesé válik hosszabbító használata, győződjön meg arról, hogy:
  - a hosszabbító foglalatai illeszkednek-e az akkumulátor hálózati vezetékének csatlakozójához,
  - a hosszabbító megfelelő műszaki állapotban van-e.
- Tilos az akkumulátortöltő használata sérült hálózati vezetékkel vagy csatlakozóval. A sérült vezetéket, csatlakozót csak megfelelően kiképzett személy javíthatja.
- Tilos az olyan akkumulátortöltő használata, amely erős ütésnek lett kitéve, leesett, vagy más módon károsodott. Ellenőrzését, esetleges javítását bízva felhatalmazott szervizműhelyre.
- Tilos az akkumulátortöltő szétszedésével próbálkozni. Bármilyen javítás válik szükségessé, bízva azt felhatalmazott szervizműhelyre. Az akkumulátortöltő szakszerűtlen javítása áramütés illetve tűz kiváltó oka lehet.
- Bármilyen karbantartási, tisztítási művelet megkezdése előtt az akkumulátortöltő hálózati csatlakozóját húzza ki az aljzatból.
- Az akkumulátor sérülése, helytelen használata esetén gázok szabadulhatnak fel. Ilyen esetben a helységet ki kell szellőztetni, bántalmak fellépése esetén ki kell kérni orvos tanácsát.
- Az akkumulátortöltőt tartsa tisztán. Elszenyeződése áramütéses balesetet okozhat.
- Ne üzemeltesse az akkumulátortöltőt gyúlékony (pl. papír, szövet) felületre helyezve, sem gyúlékony anyagok közelében. Az akkumulátortöltő töltés közbeni felmelegedése miatt fennáll a tűzveszély.

**A használaton kívüli akkumulátortöltőt áramtalanítsa az elektromos csatlakozó kihúzásával.**

**FIGYELEM! A berendezés beltéri alkalmazásra szolgál.**

**Az önmagában is biztonságos szerkezeti felépítés, a biztonsági megoldások és a kiegészítő védőfelszerelések alkalmazása mellett is mindig fennmarad a munkavégzés közben bekövetkező balesetek minimális veszélye.**

**A Li-Ion akkumulátorokból az elektrolit kifolyhat, az akkumulátor meggyulladhat vagy fel is robbanhat, ha hagyja túl magas hőmérsékletre felmelegedni, vagy**

**rövidre zárja. Ne hagyja kocsijában meleg, verőfényes napokon. Tilos az akkumulátort megbontani. A Li-Ion akkumulátorok biztonsági elektronikával vannak felszerelve, amely sérülése akár az akkumulátor meggyulladásához vagy felrobbanásához is vezethet.**

**AZ ALKALMAZOTT JELZÉSEK MAGYARÁZATA.**

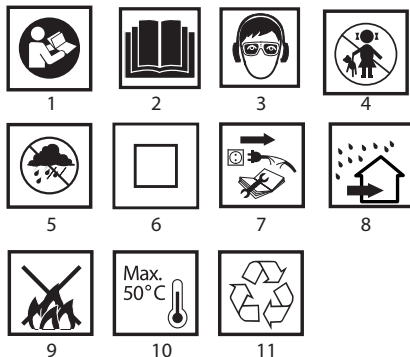

- 1.2. Olvassa el a használati utasítást, tartsa be a benne található figyelmeztetéseket és biztonsági szabályokat.
3. Viseljen védőszemüveget és hallásvédő eszközt.
4. Gyerekek elől elzárandó.
5. Csapadéktól védendő.
6. II. szigetelési oszt. szerszám.
7. Karbantartás, javítás megkezdése előtt húzza ki a hálózati csatlakozódugót az aljzatból.
8. Beltéri használatra, víz és nedvesség ellen védendő.
9. Ne dobja tűzbe.
10. Megengedett maximális akkumulátor hőmérséklet.
11. Újrahasznosítás.

## FELÉPÍTÉS, RENDELTETÉS

A fűrócsavarozó akkumulátorral működtetett elektromos kéziszerszám. Az erőforrás kommutátoros, egyenáramú elektromotor, állandó mágnesekkel és bolygóműves áttétellel. A fűrócsavarozó rendeltetése csavarok be- és kihajtása fába, fémbe, műanyagba és kerámiába, valamint furatok készítése ugyanezen anyagokban. Az akkumulátoros, vezeték nélküli elektromos szerszámok különösen hasznosak lehetnek a belsőépítészeti, az átalakítási feladatok kivitelezése során, stb.



**Tilos az elektromos szerszámot rendeltetésétől eltérő célra alkalmazni.**

## AZ ÁBRÁK ÁTTEKINTÉSE

Az alábbi számozás a gép elemeinek a jelen használati utasítás ábrái szerinti jelöléseit követi.

1. Gyorsbefogó tokmánya
2. Forgatónyomaték-állító gyűrű
3. Forgásirányváltó kapcsoló
4. Akkumulátor
5. Akkumulátor rögzítő gomb
6. Kapcsoló
7. Világítás
8. Fokozatváltó kapcsoló
9. Töltő csatlakoztató aljzat
10. Akkumulátortöltő
11. LED dióda

\* Előfordulhatnak különbségek a termék és az ábrák között.

## AZ ALKALMAZOTT PIKTOGRAMOK LEÍRÁSA



FIGYELEM



FIGYELMEZTETÉS



ÖSSZESZERELÉS / BEÁLLÍTÁS



FONTOS

## TARTOZÉKOK, KIEGÉSZÍTŐ FELSZERELÉSEK

- |                       |        |
|-----------------------|--------|
| 1. Akkumulátor        | - 2 db |
| 2. Akkumulátortöltő   | - 1 db |
| 3. Csavarhúzó betétek | - 6 db |
| 4. Bit befogó         | - 1 db |
| 5. Fúrószár           | - 6 db |
| 6. Hordtáska          | - 1 db |

## FELKÉSZÍTÉS AZ ÜZEMBEHELYEZÉSRE

### AZ AKKUMULÁTOR KIVÉTELE ÉS BEHELYEZÉSE

- Állítsa a (3) forgásirány-váltó kapcsolót középső állásba.
- Nyomja be a (5) akkumulátor-reteszelt gombokat és csúsztassa ki a (4) akkumulátort (A. ábra).
- Csúsztassa be a (4) töltött akkumulátort a markolatban lévő tartóba, míg meg nem hallja az (5) reteszelőgombok kattánását.

### AZ AKKUMULÁTOR TÖLTÉSE

- A fúrócsavarozó részlegesen feltöltött akkumulátorral kerül leszállításra. Az akkumulátor töltését 4°C - 40°C környezeti hőmérsékleten végezze. Az új, illetve a sokáig nem használt akkumulátor a teljes tölthetőséget csak körülbelül 3-5 töltési/lemerülési ciklus után éri el.
- Vegye ki az akkumulátort (4) a fúró-csavarozóból (A. ábra).
- Csatlakoztassa az akkumulátortöltőt (10) a (230 V AC) hálózati aljzatba.
- Helyezze fel az akkumulátortöltő végződését (10), betolva azt az akkumulátoron (4) levő töltő csatlakozó aljzatba (9) (B. ábra).

- Az akkumulátortöltő hálózatra csatlakoztatása után a LED dióda (11) az akkumulátortöltőn (10) zölden világít. A dióda világítási módjai alább kerültek leírásra.

- **A dióda zölden világít** - jelzi a feszültség csatlakozását.
- **A pirosan zölden világít** - Az akkumulátornak az akkumulátortöltőre csatlakoztatása után) jelzi, hogy az akkumulátor töltési folyamata tart.
- **A dióda ismét zölden világít** - azt jelenti, hogy az akkumulátor teljesen fel van töltve.

- Az akkumulátor feltöltése után a LED dióda (11) zölden világít egészen az akkumulátortöltő hálózatról történő lecsatlakoztatásáig.

- **A töltési folyamat során az akkumulátor erősen felmelegedik. Ne vegye használatba azonnal a töltés után - várja meg, amíg lehül szobahőmérsékletre. Így elkerülheti az akkumulátor esetleges károsodását.**

### ORSÓFÉK

- A fúrócsavarozó elektronikus fékkel van felszerelve, amely a (6) indítókapcsoló elengedése után azonnal megállítja a meghajtótengelyt (orsót). A fék az orsó kikapcsolás utáni szabad továbbforgásának megakadályozásával segíti a be- és kicsavarásnál a pontos munkavégzést.

## MUNKAVÉGZÉS / BEÁLLÍTÁSOK

### INDÍTÁS / LEÁLLÍTÁS

- **Bekapcsolás** - nyomja be a (6) indítókapcsolót.

**Kikapcsolás** - engedje fel a (6) indítókapcsolót.

- A (6) kapcsológomb mindenkor benyomásával kigyullad a munkaterületet megvilágító (7) LED.

### A FORDULATSZÁM BEÁLLÍTÁSA

- A csavarhúzás vagy a fúrás sebességét munkavégzés közben a (6) kapcsológombra nehezedő nyomás növelésével vagy csökkentésével lehet szabályozni. A sebesség szabályozása lehetővé teszi a lassú indítást, ami a gipsz alapú anyagok és csempek fúrásánál megelőzhetővé teszi a fúró megcsúszását, a csavar be- és kihajtásnál pedig segít megőrizni a munkafolyamat fölötti uralmat.

### NYOMÁSHATÁROLÓ TENGELYKAPCSOLÓ

- A forgónyomaték-állító (2) gyűrű helyzetének megválasztásával tartósan beállíthatja a tengelykapcsolót a meghatározott forgatónyomaték értékre. A beállított forgatónyomaték-érték elérésekor a nyomáshatároló tengelykapcsoló azonnal szétkapcsol. Így megakadályozható a csavar túlhajtása és a fúró-csavarozó esetleges károsodása.

### A FORGÓNYOMATÉK BEÁLLÍTÁSA

- A különféle csavarokhoz ill. anyagokhoz más és más nyomaték-értéket kell alkalmazni.
- A forgatónyomaték értéke annál nagyobb, minél nagyobb az adott helyzetnek megfelelő számjelzés (C. ábra).
- Állítsa a (2) forgónyomaték-állító gyűrűt a forgatónyomaték meghatározott értékére.
- Kezdjen mindig alacsonyabb nyomaték-értékkel.
- Emelje a forgatónyomatékot fokozatosan addig, amíg kielégítő nem lesz az eredmény.
- A csavarok kihajtásához nagyobb értéket kell választani.
- Fúráshoz állítsa a fúró jeléhez a gyűrűt. Ebben a helyzetben érhető el a legnagyobb forgatónyomaték érték.
- A megfelelő forgatónyomaték-érték megválasztásának képessége a gyakorlat megszerzésével alakul ki.

- **A forgatónyomaték-szabályzó gyűrű „fúró” helyzetbe állítása kiiktatja a nyomáshatároló tengelykapcsoló működését.**

### A MUNKASZERSZÁMOK BEFOGATÁSA

- Állítsa a (3) forgásirány-váltó kapcsolót középső állásba.
- A gyorstokmány (1) hátsó gyűrűjét megtartva a tokmány elülső gyűrűjét forgassa az óramutató járásával ellentétes irányban. Forgassa el addig, amíg a kívánt, fúrószár vagy csavarozó bit behelyezéséhez elegendő pofanyitást el nem éri (D. ábra).
- A szerszám befogásához a gyorstokmány (1) hátsó gyűrűjét tartsa mozdulatlanul és forgassa a tokmány elülső gyűrűjét az óramutató járásával megegyező irányba, és erősen húzza meg.

- A szerszámcsarak kivétele a befogatás műveleteinek fordított sorrendben történő végrehajtásával történik.

- **A fúrószár vagy csavarozóbetét befogatásánál fordítson figyelmet annak megfelelő helyzetére a gyorstokmányban. Rövid csavarozóbetétek, bitek használata esetén használja a mágneses befogót, mint hosszabbítót.**

### FORGÁSIRÁNY JOBBRA - BALRA

- Az (3) forgásirány-váltó kapcsolóval megválasztható az orsó forgásiránya (E. ábra).

- **Forgásirány jobbra** - állítsa a (3) forgásirány-váltó kapcsolót baloldali végállásba.

- **Forgásirány balra** - állítsa a (3) forgásirány váltó kapcsolót jobboldali végállásba.

\* A kapcsoló adott forgásirányhoz tartozó állása egyes esetekben eltérhet a fentiekben leírtaktól. Elsősorban a kapcsolón vagy a szerszám házán található jelzéseket vegye figyelembe.

**i** A (3) forgásirány-váltó kapcsoló biztonsági állása a középső állás, ebben a helyzetben kizárja a szerszám véletlen elindítását

- Ebben az állásban a fúrócsavarozót nem lehet elindítani.
- Helyezze ebbe az állásba a kapcsolót, ha cserélni kívánja a befogott fúrószárat vagy szerszámot.
- Bekapcsolás előtt ellenőrizze, hogy a (3) irányváltó kapcsoló a megfelelő állásban van-e.

**!** **Tilos a forgásirányt olyankor megváltoztatni, amikor a fúrócsavarozó tengelye még forog.**

## SEBESSÉGVÁLTÁS

**!** A sebességváltó kapcsoló (8) (G ábra) lehetővé teszi a fordulatszám terjedelme növekedését.

**I fokozat:** a fordulatszám tartomány alacsonyabb, nagyobb a forgatónyomaték.

**II fokozat:** a fordulatszám tartomány magasabb, kisebb a forgatónyomaték.

**i** A végzett munkától függően állítsa a sebességváltó kapcsolót a megfelelő állásba. Amennyiben a kapcsolót nem lehet elmozdítani, forgassa meg az orsót.

**!** **Tilos a sebességváltó kapcsolót átállítani a fúrócsavarozó működése közben. Ez az elektromos szerszám megsérüléséhez vezethet.**

**!** **A hosszú ideig tartó, kis fordulatszámon végzett fúrás a motor túlmelegedéséhez vezethet. Tartson rendszeres szünetet a munkában, vagy engedje, hogy a szerszám terhelés nélkül a maximális fordulatszámon működjön mintegy 2-3 percig.**

## KEZELÉS, KARBANTARTÁS

### KARBANTARTÁS, TÁROLÁS

- Minden esetben ajánlott a használat befejeztével azonnal megtisztítani a berendezést.
- A tisztításhoz tilos vizet vagy más folyadékot használni.
- A fúró-csavarozót tisztítsa száraz törülközővel vagy fúvassa le alacsony nyomású sűrített levegővel.
- Ne használjon semmilyen tisztítószert vagy oldószert, mert károsíthatják a műanyagból készült elemeket.
- Rendszeresen tisztítsa ki a motorház szellőzőnyílásait, hogy megelőzze ezzel a motor esetleges túlmelegedését.
- Ha a motor kommutátoránál túlzott szikraképződést tapasztal, ellenőriztesse szakemberrel a motor szénkeféinek állapotát.
- A fúró-csavarozót tárolja száraz, gyermekektől elzárt helyen.

### A GYORSTOKMÁNY CSERÉJE

- A gyorstokmány a fúrócsavarozó meghajtó tengelyére (orsójára) menettel csatlakozik, kiegészítésként még csavarral is rögzítve van.
- Állítsa a (3) forgásirány-váltó kapcsolót középső állásba.
- Nyissa meg az (1) gyorstokmány pófát és csavarja ki a rögzítőcsavart (balmenet!) (F. ábra).
- Szorítsa be az imbuszkulcsot a gyorstokmányba, és finoman üsse meg a kulcs másik végét.
- Csavarja le a gyorstokmányt.
- A gyorstokmány felszerelése a leszereléssel ellentétes sorrendben történik.

**i** Bármiféle felmerülő meghibásodás javítását bizza a gyári márkaszervizre.

## MŰSZAKI JELLEMZŐK

### MŰSZAKI ADATOK

Akkumulátoros fúrócsavarozó

Jellemző		Érték
Akkumulátorfeszültség		14,4 V DC
Akkumulátor típus		Li-ion
Akkumulátor kapacitás		1300 mAh
Üresjárat fordulatszám-tartomány	I. fokozat	0-400 min <sup>-1</sup>
	II. fokozat	0-1500 min <sup>-1</sup>
Gyorstokmány befogási mérettartomány		0,8 - 10 mm
Forgatónyomaték-szabályozási tartomány		1 – 19 és fúrás
Maximális forgatónyomaték (puha csavarozás)		22 Nm
Maximális forgatónyomaték (kemény csavarozás)		35 Nm
Érintésvédelmi besorolási osztály		III
Tömeg		1,2 kg
Gyártási év		2020

Akkumulátortöltő	
Jellemző	Érték
Hálózati feszültség	230 V AC
Hálózati frekvencia	50 Hz
Töltőfeszültség	17 V DC
Max. töltőáram	500 mA
Töltési idő	3-5 h
Érintésvédelmi besorolási osztály	II
Tömeg	0,08 kg
Gyártási év	2020

### ZAJ- ÉS REZGÉSVÉDELMI ADATOK

**i** **Zajjal és rezgessel kapcsolatos tájékoztató**  
A jelen útmutatóban a kibocsátott zajszintek, mint a  $L_{pA}$  hangnyomásszint,  $L_{wA}$  hangteljesítményszint és a K mérési bizonytalanság az EN 60745 szabvány szerint kerültek megadásra.

A rezgés  $a_h$  értéke (rezgésgyorsulás értéke) és a K mérési bizonytalanság az EN 60745-2-1 szabvány szerint kerültek megadásra.

A jelen útmutatóban megadott rezgési szint az EN 60745 szabvány által megadott mérési eljárás szerint került megadásra és alkalmazható az elektromos szerszámok összehasonlításához. Szintén felhasználható a rezgési expozíció előzetes kiértékeléséhez.

A megadott rezgési szint reprezentatív az elektromos szerszám alapvető alkalmazása tekintetében. Amennyiben az elektromos szerszám más formában vagy egyéb szerszámmal kerül alkalmazásra, valamint, ha nem volt elegendő mértékben karbantartva, a rezgési szint módosulhat. A fent említett okok a rezgés expozícióját valamennyi munka tekintetében megnövelik.

A rezgés expozíció pontos felbecsüléséhez figyelembe kell venni az elektromos szerszám kikapcsolt, valamint bekapcsolt, de nem használt időtartamát. Ezzel a módszerrel a rezgés össze expozíció lényegesen kisebb lehet.

A felhasználó rezgés hatásától való védelme érdekében további védőintézkedésekre van szükség, mint pl.: az elektromos szerszám és a munkaeszközök karbantartása, a kezek megfelelő hőmérsékletének biztosítása, megfelelő munkaszervezés.

Hangnyomás-szint:  $L_{pA} = 69 \text{ dB(A)}$ ;  $K = 3 \text{ dB(A)}$   
 Hangteljesítmény-szint:  $L_{wA} = 80 \text{ dB(A)}$ ;  $K = 3 \text{ dB(A)}$   
 Rezgésgyorsulás:  $a_w = 2,07 \text{ m/s}^2$ ;  $K = 1,5 \text{ m/s}^2$

## KÖRNYEZETVÉDELEM

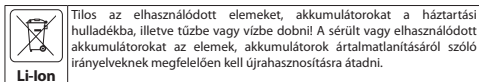
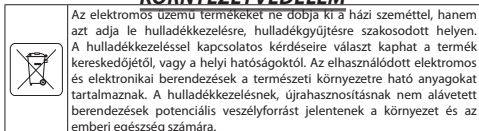

\* A változtatás joga fenntartva!

A „Grupe Topex Spółka z ograniczoną odpowiedzialnością” Spółka komandytowa (székhelye: Varsó, ul. Pograniczna 2/4) (a továbbiakban: „Grupe Topex”) kijelenti, hogy a jelen használati utasítás (továbbiakban „Használati Utasítás”) tartalmával – ideértve többek között annak szövegével, a felhasznált fényképekkel, vázlatokkal, rajzokkal, valamint a formai megjelenéssel – kapcsolatos összes szerzői jog a Grupe Topex kizárólagos tulajdonát képezi és mint ilyenek jogi védelem alatt állnak, az 1994. február 4-i, a szerzői és ahhoz hasonló jogokról szóló törvényben foglaltak szerint (Dz.U. (Törvényközlöny) 2006. évt. 90. szám 631. tétel, a későbbi változásokkal). A Használati Utasítás egészének vagy bármely részletének hasznoszerzés céljából történő másolása, feldolgozása, közzététele, megváltoztatása a Grupe Topex írásos engedélye nélkül polgárgörji és büntetőjogi felelősségre vonás terhe mellett szigorúan tilos.



## TRADUCERE A INSTRUCȚIUNILOR ORIGINALE

### MAȘINĂ DE GĂURIT – ÎNȘURUBAT CU ACUMULATOR 50G285

NOTĂ: ÎNAINTE DE FOLOSIREA SCULEI ELECTRICE, TREBUIE CITITE CU ATENȚIE INSTRUCȚIUNILE. SE RECOMANDĂ PĂSTRAREA LOR PENTRU FOLOSIREA ÎN VIITOR.

### PREVEDERI SPECIALE PENTRU SIGURANȚĂ

#### PREVEDERI SPECIALE PENTRU SIGURANȚA LUCRULUI MAȘINII DE GĂURIT - ÎNȘURUBAT

- **Purtați protecție auditivă la utilizarea aparatului.** *Expunerea la zgomot poate provoca pierderea auzului.*
- **Dispozitivul se utilizează cu mănere suplimentare furnizate împreună cu electroscula.** *Pierderea controlului poate cauza vătămarea corporală a operatorului.*
- **Nu se permite schimbarea direcției de rotație a axului utilajului în timpul executării lucrării.** *În caz contrar, unelta electrică se poate deteriora.*

#### REGULI SUPPLEMENTARE PENTRU SECURITATEA LUCRULUI CU MAȘINA DE GĂURIT – ÎNȘURUBAT

- Folosiți numai acumulatorul și încărcătorul recomandat.
- Acumulatorul trebuie ținut întotdeauna departe sursele de foc. A nu se lăsa pentru perioade lungi de timp într-un mediu în care temperatura este ridicată (în locuri însoțite, în apropierea radiatoarelor sau oriunde temperatura depășește 50°C).
- Procesul de încărcare al acumulatorului trebuie să se desfășoare sub controlul utilizatorului
- Trebuie evitată încărcarea acumulatorului la temperaturi sub 0°C.

- Încărcătorul livrat împreună cu mașina de găurit – înșurubat este destinat lucrului numai cu acest produs. Se interzice folosirea ei în alte scopuri.
- Se interzice introducerea de orice obiecte metalice în încărcător.
- Nu se permite schimbarea direcției de rotație a axului uneltei în timpul funcționării acesteia. În caz contrar mașina de găurit – înșurubat se poate defecta.
- Pentru curățirea mașinii de găurit – înșurubat se va folosi o cârpă moale și uscată. Niciodată nu se vor folosi detergenți sau alcool.
- Înainte de curățirea încărcătorului, acesta trebuie deconectat de la rețea.
- Dacă intenționați să încărcați succesiv mai mult de un acumulator, trebuie să faceți o pauză de 30 minute între încărcări.

### CONDIȚII SPECIALE DE SECURITATE PENTRU ÎNCĂRCĂTOARE

- Acest aparat nu este destinat utilizării de către persoane (inclusiv copii) cu capacități fizice, senzoriale sau mentale reduce, sau lipsite de experiență și cunoștințe, cu excepția cazului în care acestea au fost supravegheate și instruite cu privire la utilizarea aparatului de către o persoană responsabilă pentru siguranța lor.
- Înainte de fiecare utilizare verificați stare încărcătorului, cablului și fișei. Nu utilizați încărcătorul în cazul constatării unei defecțiuni.
- Păstrați aceste instrucțiuni. Ele conțin indicații importante privind securitatea și utilizarea încărcătorului.
- Înainte de a utiliza încărcătorul, citiți toate informațiile despre acesta conținute în instrucțiuni, marcele de pe încărcător și produsul, pentru care încărcătorul este destinat.
- Pentru a reduce riscul posibil de rănire, încărcătorul trebuie folosit numai pentru încărcarea acumulatorilor de tip Li - Ion. Alt tip de acumulator poate să facă explozie, provocând vătămări corporale sau pagube materiale.
- Încărcătorul nu poate fi expus la acțiunea umezelii sau apei.
- Folosirea de elemente recordabile nerecomandate sau nevădute de producătorul încărcătorului poate provoca risc de incendiu, vătămare corporală sau electrocutare.
- Urmăriți ca cablul de alimentare să nu fie expus la călcare, să nu încalce căile de acces sau să nu fie amenințat de alte pericole (de exemplu - întindere excesivă).
- Dacă nu este absolut necesar, nu folosiți prelungitorul. Folosirea unui prelungitor necorespunzător provoacă pericol de incendiu sau electrocutare. Dacă totuși este necesară folosirea acestuia, atunci asigurați-vă dacă :  
– priza prelungitorului se potrivește cu bolțurile cablului original de alimentare a încărcătorului.  
– prelungitorul este în bună stare tehnică.
- Nu folosiți încărcătorul cu cablul sau ștecherul deteriorat. Defectul trebuie înlăturat de o persoană calificată.
- Nu folosiți încărcătorul care a fost supus unui impact puternic, a căzut sau s-a deteriorat în alt mod. Controlul și eventual repararea trebuie încredințată unui atelier de service autorizat.
- Nu încercați să demontați singur încărcătorul. Toate reparațiile trebuie încredințate atelierului de service autorizat.
- Montajul necorespunzător al încărcătorului provoacă pericol de electrocutare sau incendiu.
- Înainte de începutul oricăror lucrări de mentenanță sau de curățire a încărcătorului, deconectați-l de la rețeaua de alimentare.

- Când încărcătorul nu este folosit, el trebuie deconectat de la rețeaua electrică.
- În cazul defectării sau folosirii incorecte cu acumulatorul pot fi emise gaze. Trebuie aerisite încăperile și în caz de vătămări să consultați un medic.
- Încărcătorul trebuie menținut în stare curată. Murdăria poate fi cauza electrocutării.
- Nu folosiți încărcătorul situat pe un suport inflamabil (de ex. hârtie, material textil) și nici în apropierea substanțelor inflamabile. Având în vedere creșterea temperaturii încărcătorului în timpul încărcării, există pericolul de incendiu.

**Când încărcătorul nu este folosit, el trebuie deconectat de la rețeaua electrică.**

**NOTĂ! Utilajul este folosit numai pentru funcționare în interiorul încăperilor. Cu toată utilizarea din principiu a unei construcții care asigură siguranța, cu folosirea de mijloace de securitate și măsuri suplimentare de protecție, există întotdeauna un risc rezidual de rănire în timpul desfășurării muncii.**

**Acumulatorii Li-Ion se pot scurge, lua foc sau exploda atunci când sunt încălzite la temperaturi ridicate sau circuitate. Ele nu trebuie păstrate în autovehicole în zilele toride și însorite. Este interzisă deschiderea acumulatorului. Acumulatorii Li-Ion conțin dispozitive electronice de siguranță, care, dacă se deteriorează, pot provoca aprinderea sau explozia lor.**

#### EXPLICAREA PICTOGRAMELOR UTILIZATE.

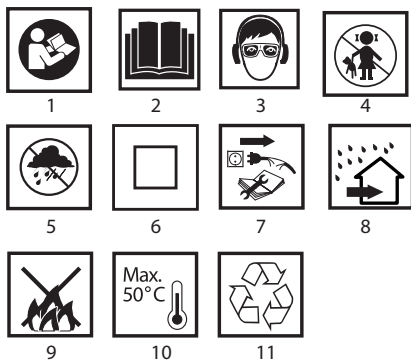

- 1.2. Citiți instrucțiunile de utilizare, luați aminte la avertismentele și condițiile de siguranță conținute în manual.
3. Folosiți ochelari de protecție și protectoare pentru urechi.
4. Nu lăsați aparatul la îndemâna copiilor.
5. A proteja de ploaie.
6. Dispozitiv – clasa a doua de izolație.
7. Deconectați cablul de alimentare înainte de întreținere sau reparații.
8. De a utiliza în interior, a se feri de apă și umiditate.
9. Nu aruncați în foc.
10. Temperatura maximă admisă a celulelor.
11. Reciclare

#### CONSTRUCȚIA ȘI DESTINAȚIA

Mașina de găurit – înșurubat este o sculă electrică alimentată de la acumulaor. Acționarea o constituie un motor cu colector

de curent continuu cu magneți permanenți împreună cu angrenaj planetar. Mașina de găurit – înșurubat este destinată pentru introducerea și scoaterea bolțurilor și șuruburilor din lemn, metal, mase plastice și ceramică, precum și pentru executarea de gauri în aceste materiale. Uneltele electrice cu alimentare cu acumulatori, fără fir, se dovedesc deosebit de utile la lucrările de amenajare a interioarelor, adaptarea încăperilor, etc.

**! Folosirea sculelor electrice în necorcodanță cu destinația prevăzută este interzisă.**

#### DESRIEREA PAGINILOR GRAFICE

Numerotația de mai jos se referă la elementele dispozitivului prezentate în paginile grafice din acest manual.

1. Mandrina de fixare rapidă
2. Inel de reglarea momentului de torsiune
3. Întrerupător de schimbarea direcției de rotație
4. Acumulator
5. Buton fixare acumulator
6. Întrerupător
7. Iluminare
8. Întrerupător de schimbarea vitezei
9. Slot conectare încărcător
10. Încărcător
11. Becul LED

\* Pot exista deosebiri în desen și produs.

#### DESCRIEREA SEMNELOR GRAFICE UTILIZATE



ATENȚIE



AVERTIZARE



INSTALARE/SETĂRI



INFORMAȚII

#### ECHIPAMENT ȘI ACCESORII

- |                            |          |
|----------------------------|----------|
| 1. Acumulator              | - 2 buc. |
| 2. Încărcător              | - 1 buc. |
| 3. Capete burghiu          | - 6 buc. |
| 4. Mâner pentru capete     | - 1 buc. |
| 5. Burghie                 | - 6 buc. |
| 6. Valiză pentru transport | - 1 buc. |

#### PREGĂTIREA PENTRU MUNCĂ

#### SCOATEREA / INTRODUCEREA ACUMULATORULUI

- Setati direcția de rotație (3) în poziția de mijloc.
- Apăsați butonul de fixare a acumulatorului (5) și scoateți acumulatorul (4) (fig. A).
- Puneți acumulatorul la încărcat (4) în mâner, până când veți auzi un semn de fixare a butoanelor de montare a acumulatorului (5).

#### ÎNCĂRCAREA ACUMULATORULUI

- Mașina de găurit – înșurubat este livrată împreună cu acumulatorul parțial încărcat. Încărcarea acumulatorului trebuie făcută când temperatura exterioară este cuprinsă între 4°C și 40°C. Acumulatorul nou sau care un timp destul de îndelungat nu a fost folosit, va atinge capacitatea maximă de alimentare după aproximativ 3 - 5 cicluri de încărcare și descărcare.

- Scoateți acumulatorul (4) din scula (fig. A).
- Conectați încărcătorul (10) la rețeaua de alimentare (230 V AC).

- Conectați mufa încărcătorului (10) împingând-o, în slot-ul încărcătorului (9) se pe acumulator (4) (fig. B).

 După conectarea încărcătorului la rețeaua, se va aprinde led-ul verde (11) pe încărcător (10). Faptul indică starea de încărcare a acumulatorului, într-un sistem diferit (prezentat mai jos).

- **Ledul este aprins în culoarea verde** – semnalizează conexiunea la internet.
- **Ledul este aprins în culoarea roșie** – (după conectarea acumulatorului la încărcător) indică faptul că, procesul de încărcare a acumulatorului este în desfășurare.
- **Ledul din nou este aprins în culoarea verde** – indică faptul că, acumulatorul este încărcat.

 După încărcarea acumulatorului led-ul (11) de pe încărcător va fi aprins în culoarea verde.

 **În procesul de încărcare, acumulatorul se încălzește. Nu folosiți dispozitivul imediat după încărcare - așteptați ca bateria să ajungă la temperatura camerei. Acest lucru va preveni deteriorarea acumulatorului.**

## BLOCAREA AXULUI

 Mașina de găurit și înșurubat deține o blocadă electronică de oprire a axului imediat în cazul în care întrerupătorul se declanșează (6). Frâna asigură o înșurubare precisă și foraj, nu permite rotirea liberă a axului după închidere.

## LUCRU/SETĂRI

### PORNIRE / OPRIRE

 **Pornire** – se apasă butonul comutatorului (6).  
**Oprire** – se eliberează butonul comutatorului (6).  
 De fiecare dată când apăsați butonul comutatorului (6) determină aprinderea becurilor (LED) (7), iluminând locul de muncă.

### REGLAREA VITEZEI DE ROTAȚIE

 Viteza de înșurubare sau de foraj poate fi ajustată în timpul funcționării prin creșterea sau scăderea butonului de declanșare (6). Reglarea vitezei permite un start lent, ca atunci când se forează în ipsos sau glazură să prevină alunecarea burghiului, iar în timpul înșurubării și desurubării ajută în același timp la menținerea activității de control.

### CUPLAJ DE SUPRASARCINĂ

 Setarea inelului de reglare a cuplului (2) într-o poziție selectată este setată permanent la o anumită dimensiune a cuplului de cuplaj. După atingerea momentului de rotire stabilit, va apărea automat deconectarea cuplajului de suprasarcină. Acest lucru permite pentru protecția împotriva înșurubării șurubului prea adânc sau deteriorarea burghiului.

### REGLAREA MOMENTULUI DE ROTAȚIE



 Pentru diferite șuruburi și diferite materiale se folosesc diferite momente de rotație.

- Momentul de rotație este cu atât mai mare, cu cât numărul corespunzător al poziției este mai mare (fig. C).
- Setări inelului de reglare a cuplului (2) cu o cantitate predeterminată de cuplu.
- Începeți întotdeauna lucru cu cuplul de dimensiuni mai mici.
- Măriți cuplu treptat până la atingerea unui rezultat satisfăcător.
- Pentru a scoate șuruburile ar trebui să alegeți o setare mai mare.
- Pentru foraj trebuie să fie alese burghiurile corespunzătoare. Cu această setare, cuplu atinge valoarea maximă.
- Abilitatea de a selecta setarea corespunzătoare de cuplu se obține prin practică.

 **Setarea inelului de reglare a cuplului în poziția de foraj**

## dezactivează cuplajul de suprasarcină.

### ASAMBLAREA INSTRUMENTULUI DE LUCRU

-  Setări direcția de rotație (3) în poziția de mijloc.
-  Rotiți inelul mandrinei (1) în contra-sensul acelor de ceasornic (vezi marcajul de pe inel) se obține deschiderea maxilarului dorit, permițând montarea burghiului sau capătului de șurubelniță dorit (fig. D).
- La instalarea instrumentului de lucru, rotiți mandrina inelului (1), în sensul acelor de ceasornic și strângeți puternic.

 Demontarea instrumentului de lucru se execută în ordine inversă de instalare.

 **Când atașați un burghiu sau un capăt de șurubelniță în mânerul cu montare rapidă ar trebui să se acorde atenție la poziționarea instrumentului. Când se folosesc capete scurte de șurubelniță sau biți folosiți suportul magnetic suplimentar ca prelungitor.**

### SENSUL DE ROTAȚIE DREAPTA – STÂNGA

 Folosind comutatorul de rotație (3) se realizează alegerea direcției de rotație a axului (fig. E).

**Rotație spre dreapta** – se setează direcția de rotație a comutatorului (3) în poziția de extrema stângă.

**Rotație spre stânga** - se setează direcția de rotație a comutatorului (3) în poziția de extrema dreaptă.

\* În cazul în care, în unele cazuri, poziția comutatorului în raport cu rotațiile poate fi alta decât s-a descris. Vă rugăm să consultați semnele grafice de pe comutator sau instrument.

 Poziția sigură este poziția de mijloc a direcției de rotație a comutatorului (3), pentru a preveni putere de pornire accidentală.

- În această poziție nu puteți porni mașina de găurit și înșurubat.
- În această poziție se realizează schimbarea burghiilor sau capetelor.
- Înainte de pornire, verificați dacă direcția de rotație a comutatorului (3) este în poziția corectă.

 **Nu faceți modificări legate de direcția de rotație, în timp ce aparatul se rotește.**

### SCHIMBAREA VITEZEI

 Comutator de schimbare a vitezei (8) (fig. G) permite schimbarea vitezei de turație.

**Viteza I:** intervalul de viteză este mai mic iar valoarea momentului de torsiune mai mare.

**Viteza II:** intervalul de viteză este mai mare iar valoarea momentului de torsiune mai mică.

 În funcție de lucrările efectuate, setați butonul de schimbarea vitezei în locul corespunzător. În cazul în care butonul nu poate fi mutat, rotiți ușor mandrina.

 **Nu schimbați direcția de rotație atunci când mandrina se rotește fiindcă se pot provoca deteriorări.**

 **Forajul prelungit la viteză mică poate duce la supraîncălzirea motorului. Ar trebui să faceți pauze periodice în timpul activității de muncă, pentru ca dispozitivul să lucreze la viteză maximă, fără sarcină timp de aproximativ 2-3 minute.**

## EXPLOATARE ȘI ÎNTREȚINERE

### ÎNTREȚINERE ȘI DEPOZITARE

-  Se recomandă curățarea aparatului imediat după fiecare utilizare.
- Pentru curățare, nu folosiți apă sau alte lichide.
- Ștergeți mașina cu o cârpă uscată, moale sau cu ajutorul aerului comprimat la presiune scăzută.
- Nu folosiți agenți de curățare sau solvenți, deoarece aceștia

pot deteriora componentele din plastic.

- Curățați în mod regulat orificiile de ventilare din carcasa motorului pentru a preveni supraîncălzirea.
- În caz de scănteii excesive la comutatorul, este nevoie de a se verifica starea periiilor de carbon la motor de către persoanele de specialitate.
- Mașina de găurit și înșurubat trebuie păstrată întotdeauna într-un loc uscat, nu la îndemâna copiilor.

## SCHIMBAREA MANDRINEI CU FIXARE RAPIDĂ

 Mandrina este înșurubată pe axul mașinei și, în plus asigurată cu un șurub.

- Setează direcția de rotație (3) în poziția de mijloc.
- Deschideți maxilarul mandrinei (1) și deșurubați filetul de fixare (filet stânga) (fig. F).
- Fixați cheia hexagonală în mandrină și loviți ușor celălalt capăt al cheii.
- Îndepărtați mandrina.
- Montarea mandrinei se realizează în ordine inversă a demontării.

 Orice fel de defect ar trebui rezolvat de către service-ul autorizat al producătorului.

## PARAMETRII TEHNICI

### DATE NOMINALE

Mașina de găurit-înșurubat cu acumulator		
Parametru	Valoarea	
Tensiunea acumulatorului	14,4 V DC	
Tipul acumulatorului	Li-ion	
Capacitatea acumulatorului	1300 mAh	
Domeniul vitezei de rotație la mersul în gol	viteza I	0-400 min <sup>-1</sup>
	viteza II	0-1500 min <sup>-1</sup>
Domeniul mandrinei	0,8 - 10 mm	
Domeniul de reglare momentului de forță	1 – 19 plus găurire	
Moment de torsiune max (înșurubare moale)	22 Nm	
Moment de torsiune max (înșurubare dura)	35 Nm	
Clasa de protecție	III	
Masa	1,2 kg	
Anul de producție	2020	

### Încărcătorul

Parametru	Valoarea
Tensiunea de alimentare	230 V AC
Frecvența de alimentare	50 Hz
Tensiunea de încărcare	17 V DC
Max. curent de încărcare	500 mA
Durat încărcării	3-5 h
Clasa de protecție	II
Masa	0,08 kg
Anul de producție	2020

### DATE REFERITOR LA ZGOMOT ȘI VIBRAȚII

 Informații privind zgomotul și vibrațiile

Nivelul zgomotului emis cum sunt nivelul presiunii acustice emise  $L_{pA}$  și nivelul puterii acustice  $L_{wA}$  precum și incertitudinea măsurării  $K$ , au fost prezentate mai jos în

instrucțiuni în conformitate cu norma EN 60745.

Valoarea vibrațiilor (valoarea accelerațiilor)  $a_h$  și incertitudinea măsurării  $K$  au fost marcate mai jos conform normei EN 60745-2-1.

Nivelul vibrațiilor arătat în aceste instrucțiuni a fost măsurat conform procedurii de măsurare specificată de norma EN 60745 și poate fi folosit la compararea electrosculelor. De asemenea se poate folosi în analiza preliminară e expunerii la vibrații.

Nivelul vibrațiilor indicat este reprezentativ pentru utilizările de bază ale electrosculei. Dacă sculele electrice vor fi utilizate în alte activități sau cu alte unelte de lucru, precum și dacă nu sunt întreținute în mod corespunzător, atunci nivelul vibrațiilor poate suferi schimbări. Cauzele menționate mai sus pot amplifica expoziția la vibrații în toată perioada de lucru. Pentru evaluarea precisă a expoziției la vibrații, trebuie luate în considerare perioadele în care electroscula este oprită sau când este pornită dar nu lucrează. În felul acesta expoziția totală la vibrații poate fi mult mai redusă. Trebuie implementate mijloace suplimentare de siguranță în scopul protejării utilizatorului împotriva consecințelor vibrațiilor, cum sunt: conservarea electrosculelor și uneltelor de lucru, asigurarea unei temperaturi corespunzătoare a mâinilor, organizarea bună a muncii.

Nivelul presiunii acustice:  $L_{pA} = 69$  dB(A);  $K = 3$  dB(A)

Nivelul puterii acustice:  $L_{wA} = 80$  dB (A) ;  $K = 3$  dB(A)

Nivelul accelerațiilor vibrațiilor:  $a_h = 2,07$  m/s<sup>2</sup>;  $K = 1,5$  m/s<sup>2</sup>

## PROTECȚIA MEDIULUI



Produsele de alimentare electrică nu trebuie aruncate împreună cu deșeurile menajere, ele trebuie predate pentru eliminare unor unități speciale. Informațiile cu privire la eliminarea acestora sunt deținute de vânzătorul produsului sau de autoritățile locale. Echipamentul electric și electronic uzat conține substanțe care nu sunt indiferente pentru mediul înconjurător. Echipamentul nesupus reciclării constituie un pericol potențial pentru mediu și sănătatea umană.



Li-ion

Acumulatorii / bateriile nu trebuie aruncate împreună cu gunoii menajeri, nu se aruncă în foc sau în apă. Acumulatorii deteriorați sau uzăți trebuie supuși unei reciclări corecte, în conformitate cu directiva actuală privind eliminarea acumulatorilor și bateriilor.

\* Se rezervă dreptul de a face modificări.

„Grupa Topex Spółka z ograniczoną odpowiedzialnością” Spółka komandytowa cu sediul în Varșovia, ul. Pograniczna 2/4 ( mai departe : „Grupa Topex”) informează că, toate drepturile autorului referitor la prezenta instrucțiune ( mai departe „instrucțiuni”), adică texturile ei, fotografiile inserate, schemele, desenele, cât și compoziția ei, depind exclusiv de Grupa Topex și sunt supuse protejate de drept în conformitate cu legea din 4 februarie 1994, referitor la drepturile autorului și drepturile înrudite ( Monitorul Oficial 2006 nr 90 poziția 631 cu modificările ulterioare). Copierea, transformarea, publicarea, modificarea instrucțiunilor, în întregime sau numai unor elemente cu scop comercial, fără acceptul în scris al firmei Grupa Topex este strict interzisă și în consecință poate fi trasă la răspundere civilă și penală.



## PŘEKLAD PŮVODNÍHO NÁVODU K POUŽÍVÁNÍ

### **AKUMULÁTOROVÁ VRTAČKA / ŠROUBOVÁK 50G285**

POZOR: PŘED ZAHÁJENÍM POUŽÍVÁNÍ ELEKTRICKÉHO NÁŘADÍ SI PEČLIVĚ PŘEČTĚTE TENTO NÁVOD A USCHOVEJTE JEJ PRO POZDĚJŠÍ POTŘEBU

#### **PODROBNÉ BEZPEČNOSTNÍ POKYNY**

##### **PODROBNÉ POKYNY PRO BEZPEČNOU PRÁCI S VRTAČKOU / ŠROUBOVÁKEM**

- Při práci s vrtačkou/šroubovákem si nasadte chrániče sluchu a uzavřené ochranné brýle. Působení hluku může vést ke ztrátě sluchu. Kovové piliny a jiné poletující částice mohou způsobit trvalé poškození očí.
- Používejte nářadí s přídatnými rukojetěmi, které jsou součástí dodávky. Ztráta kontroly může způsobit tělesná poranění operátora.
- Během provádění prací, při nichž by mohlo nářadí narazit na skryté elektrické kabely, držte nářadí výhradně za izolované povrchy rukojeti. Kontakt s kabelem napájecí sítě může zapříčinit předání napětí na kovové části elektrického zařízení, což by mohlo způsobit úraz elektrickým proudem.

##### **DOPLŇKOVÉ POKYNY PRO BEZPEČNOU PRÁCI S VRTAČKOU / ŠROUBOVÁKEM**

- Používejte výhradně doporučený akumulátor a nabíječku.
- Zabráňte kontaktu akumulátoru se zápalnými zdroji. Nenechávejte akumulátor po delší dobu v prostředí s vysokými teplotami (v místech s přímým slunečním zářením, v blízkosti topných těles nebo kdekoli tam, kde teplota překračuje 50 °C).
- Proces nabíjení akumulátoru by měl probíhat pod kontrolou uživatele.
- Nenabíjejte akumulátor při teplotách nižších než 0 °C.
- Nabíječka dodaná s vrtačkou / šroubovákem je určena výhradně k nabíjení tohoto výrobku. Nepoužívejte ji k jiným účelům.
- Nevkládejte do nabíječky žádné kovové předměty.
- Neprovádějte změnu směru otáčení vřetene nářadí během provozu. V opačném případě může dojít k poškození vrtačky / šroubováku.
- K čištění vrtačky / šroubováku používejte měkký suchý hadřík. Nikdy jej nečistěte žádnými čistícími prostředky nebo prostředky s obsahem alkoholu.
- Před zahájením čištění nabíječku odpojte od elektrické sítě.
- Nabíjíte-li postupně více než jeden akumulátor, je třeba mezi nabíjením udělat 30minutovou přestávku.

##### **ZVLÁŠTNÍ BEZPEČNOSTNÍ PODMÍNKY PRO POUŽÍVÁNÍ NABÍJEČKY**

- Toto zařízení není určeno pro použití osobami (včetně dětí) s omezenými fyzickými, smyslovými nebo duševními schopnostmi, nebo s nedostatkem zkušeností a znalostí, pokud jim nebyl poskytnut dohled nebo instrukce týkající se použití přístroje osobou odpovědnou za jejich bezpečnost. Dávejte pozor na děti, aby si se zařízením nehrály.
- Pokud před použitím zkontrolujete stav nabíječky, kabelu a zástrčky. Nepoužívejte nabíječku v případě zjištění poškození.
- Uschovejte tento návod k obsluze. Obsahuje důležité pokyny pro bezpečný provoz a používání nabíječky.
- Před zahájením používání nabíječky si přečtěte veškeré informace v tomto návodu, které se jí týkají, a označení na

nabíječe a výrobku, pro který je nabíječka určena.

- Používejte nabíječku výhradně k nabíjení akumulátorů typu Li-Ion, snižíte tak riziko případného poranění. V případě nabíjení akumulátorů jiného typu by mohlo dojít k jejich výbuchu a následnému poranění či vzniku hmotných škod.
- Nevystavujte nabíječku působení vlhkosti nebo vody.
- Používejte pouze přípojné prvky doporučené či prodávané výrobcem nabíječky. V opačném případě hrozí nebezpečí požáru, tělesná poranění nebo zásah elektrickým proudem.
- Přesvědčte se, zda nehrozí šlápnutí na napájecí kabel, zda se kabel nenachází v průchozím místě nebo zda mu nehrozí jiné nebezpečí (např. přílišné natažení).
- Prodlužovačku používejte pouze v případě, že je to opravdu nutné. Při použití nesprávné prodlužovačky hrozí nebezpečí požáru nebo zásahu elektrickým proudem. Je-li použití prodlužovačky nutné, pak musí být splněny následující podmínky:
  - zásuvka prodlužovačky musí být kompatibilní s kolíky originálního napájecího kabelu nabíječky.
  - prodlužovačka musí být v bezvadném technickém stavu.
- Nabíječka se nesmí používat, pokud je kabel nebo zástrčka poškozená. Odstranění těchto poškození světe kvalifikované osobě.
- Nepoužívejte nabíječku, pokud byla vystavena silnému nárazu, spadla nebo byla jiným způsobem poškozena. Nechte ji zkontrolovat a příp. opravit v autorizovaném servisu.
- Nepokoušejte se o rozmontování nabíječky. Veškeré opravy smí provádět pouze autorizovaný servis. V případě nesprávné montáže nabíječky hrozí nebezpečí zásahu elektrickým proudem nebo vzniku požáru.
- Před zahájením jakékoliv údržby nebo čištění nabíječky je třeba ji odpojit od elektrické sítě.
- V případě poškození a nesprávného užívání akumulátoru může dojít k uvolnění plynů. Provětrejte v takovém případě místnost a v případě potíží se poraďte s lékařem.
- Nabíječku udržujte v čistotě. Znečištění může být důvodem úrazu elektrickým proudem.
- Nepoužívejte nabíječku nacházející se na hořlavém podloží (např. papír, textilie) a také v sousedství hořlavých látek. Vzhledem k tomu, že se teplota nabíječky během nabíjení zvyšuje, existuje nebezpečí požáru.

**Pokud nabíječku nepoužíváte, odpojte ji od elektrické sítě.**

**POZOR! Zařízení slouží k práci v uzavřených prostorech.**

**I přes použití konstrukce z podstaty věci bezpečné, používání zajišťujících prostředků a dodatečných ochranných prostředků, vždy existuje reziduální riziko poranění během práce.**

**Pokud se akumulátor Li-Ion zahřeje na vysokou teplotu nebo zkratují, mohou vytyč, vznítit se nebo explodovat. Neskladujte je v autě během horkých a slunečných dní. Neotevírejte akumulátor. Akumulátor Li-Ion obsahující elektronická bezpečnostní zařízení, která, pokud budou poškozena, mohou způsobit, že se akumulátor vznítí nebo exploduje.**

**VYSVĚTLIVKY K POUŽÍTÝM PIKTOGRAMŮM.**

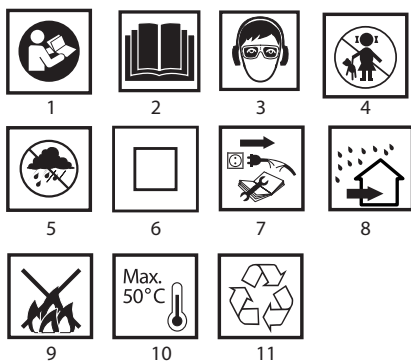

1. 2. Přečtěte si návod k obsluze a respektujte v něm uvedené upozornění a bezpečnostní pokyny!
3. Používejte ochranné brýle a chrániče sluchu.
4. Zabraňte přístupu dětí k zařízení.
5. Chraňte před deštěm.
6. Zařízení třídy ochrany II.
7. Před zahájením údržby či oprav odpojte napájecí kabel.
8. Používejte uvnitř místností, chraňte před vodou a vlhkostí.
9. Neházejte do ohně.
10. Maximální přípustná teplota článků.
11. Recyklace

## KONSTRUKCE A URČENÍ

Vrtačka / šroubovák je elektrické nářadí napájené z akumulátoru. Je poháněno komutátorovým motorem na stejnosměrný proud s permanentními magnety a planetovým převodem. Vrtačka / šroubovák je určena k zašroubování a vyšroubování šroubů a vrtů do dřeva, kovu, umělých hmot a keramiky a k vrtání otvorů do uvedených materiálů. Bezdrátové elektrické nářadí s akumulátorovým pohonem se obzvláště hodí pro práce související s vybavováním interiérů, rekonstrukcí bytů apod.

**⚠ Elektrické nářadí je nutno používat v souladu s jeho určením.**

## POPIS STRAN S VYOBRAZENÍMI

Níže uvedené číslování se vztahuje k prvkům zařízení znázorněným na vyobrazeních v tomto návodu.

1. Rychloupínací sklíčidlo
2. Regulační kroužek točivého momentu
3. Přepínač pro volbu směru otáčení
4. Akumulátor
5. Tlačítko pro upevnění akumulátoru
6. Zapínač
7. Osvětlení
8. Přepínač pro změnu rychlostního stupně
9. Zásuvka pro připojení nabíječky
10. Nabíječka
11. LED dioda

\* Skutečný výrobek se může lišit od vyobrazení.

## POPIS POUŽITÝCH GRAFICKÝCH OZNAČENÍ



POZOR



UPOZORNĚNÍ



MONTÁŽ / NASTAVENÍ



INFORMACE

## VYBAVENÍ A PŘÍSLUŠENSTVÍ

- |                           |        |
|---------------------------|--------|
| 1. Akumulátor             | - 2 ks |
| 2. Nabíječka              | - 1 ks |
| 3. Šroubovákové nástavce  | - 6 ks |
| 4. Sklíčidlo pro nástavce | - 1 ks |
| 5. Vrtáky                 | - 6 ks |
| 6. Přenosný kufřík        | - 1 ks |

## PŘÍPRAVA K PRÁCI

### VYJÍMÁNÍ / VKLÁDÁNÍ AKUMULÁTORU

- Nastavte přepínač pro volbu směru otáčení (3) do střední polohy.
- Stiskněte tlačítko upevnění akumulátoru (5) a vysuňte akumulátor (4) (**obr. A**).
- Vložte nabitý akumulátor (4) do úchytu v rukojeti, až do slyšitelného zaklapnutí tlačítka upínání akumulátoru (5).

### NABÍJENÍ AKUMULÁTORU

- Vrtačka / šroubovák je dodávána s částečně nabitým akumulátorem. Nabíjení akumulátoru provádějte v prostředí s teplotami v rozmezí 4 °C – 40 °C. Nový akumulátor nebo akumulátor, který nebyl delší dobu používán, dosáhne plné schopnosti napájení po cca 3-5 cyklech nabití a vybití.

- Vyjměte akumulátor (4) z vrtačky / šroubováku (**obr. A**).
- Zapněte nabíječku (10) do síťové zásuvky (230 V AC).

- Umístěte koncovku nabíječky (10) jejím zasunutím do zásuvky pro připojení nabíječky (9), která se nachází na akumulátoru (4) (**obr. B**).

- Po připojení nabíječky do napájecí sítě se rozsvítí zelená LED dioda (11) na nabíječce (10). Systém svícení diody je popsán níže.

- **Svícení zelené diody** – signalizuje připojení k napětí.
- **Svícení červené diody** – (po připojení akumulátoru k nabíječce) informuje, že trvá proces nabíjení akumulátoru.
- **Opětovné svícení diody zeleně** – znamená, že akumulátor je úplně nabitý.

- Po nabití akumulátoru bude LED dioda (11) svítit zeleně do doby odpojení nabíječky od napájecí sítě.

- **Během nabíjení se akumulátory silně zahřívají. Nezkoušejte práci ihned po nabití – vyčkejte, dokud akumulátor nedosáhne pokojové teploty. Tím se zabrání poškození akumulátoru.**

### BRZDA VŘETENE

- Vrtačka / šroubovák je vybavena elektronickou brzdou pro zastavení vřetene bezprostředně po uvolnění stisku tlačítka zapínače (6). Brzda umožňuje přesné šroubování a vrtání díky tomu, že se vřeteno ihned po vypnutí přestane otáčet.

## PROVOZ / NASTAVENÍ

### ZAPÍNÁNÍ / VYPÍNÁNÍ

- **Zapnutí** - stiskněte tlačítko zapínače (6).
- **Vypnutí** - uvolněte stisk tlačítka zapínače (6).
- Při každém stisknutí tlačítka zapínače (6) se rozsvítí dioda (LED) (7) osvětlující pracoviště.

### REGULACE OTÁČEK

- Rychlost šroubování nebo vrtání lze při práci regulovat zvýšením nebo snížením přítlaku na tlačítko zapínače (6). Regulace rychlosti umožňuje pomalý start, což při vrtání do sádry nebo materiálů s glazurovaným povrchem zabraňuje

sklouznutí vrtáku, a při zašroubování a vyšroubování pak napomáhá udržet kontrolu nad činností.

## BEZPEČNOSTNÍ SPOJKA PROTI PŘETÍŽENÍ

-  Nastavení regulačního kroužku točivého momentu (2) do zvolené polohy způsobí trvalé nastavení spojky na danou velikost točivého momentu. Po dosažení nastavené velikosti točivého momentu dojde k automatickému rozpojení bezpečnostní spojky proti přetížení. Zabrání se tak zašroubování šroubu do příliš velké hloubky nebo poškození vrtáčky / šroubováku.

## REGULACE TOČIVÉHO MOMENTU

-  Pro různé šrouby a různé materiály se používají různé velikosti točivého momentu.
- Točivý moment se zvětšuje v závislosti na čísle, které odpovídá dané poloze (**obr. C**).
- Nastavte regulační kroužek točivého momentu (2) na stanovenou velikost točivého momentu.
- Vždy je nutné začínat práci od nižšího momentu.
- Postupně zvyšujte točivý moment, až do dosažení optimálního výsledku.
- Pro vyšroubování šroubů je třeba zvolit vyšší nastavení.
- Pro vrtání je třeba vybrat nastavení označené symbolem vrtáku. S tímto nastavením se dosahuje nejvyšší hodnoty točivého momentu.
- Schopnost výběru nevhodnějšího nastavení točivého momentu je získávána spolu s nabytou praxí.

-  **Nastavení regulačního kroužku točivého momentu do polohy pro vrtání způsobí deaktivaci bezpečnostní spojky proti přetížení.**

## MONTÁŽ PRACOVNÍHO NÁSTROJE

-  Nastavte přepínač pro volbu směru otáčení (3) do střední polohy.
- Přidrte kroužek rychloupínacího sklíčidla (1) a otáčejte předním kroužkem proti směru hodinových ručiček. Otáčejte do okamžiku dosažení požadovaného rozevření čelistí umožňujícího vložení vrtáku nebo šroubovákového nástavce (**obr. D**).
- Za účelem trvalého namontování pracovního nářadí přidrte zadní kroužek rychloupínacího sklíčidla (1), otáčejte předním kroužkem ve směru hodinových ručiček a pevně jej utáhněte.

-  Demontáž pracovního nástroje probíhá v opačném pořadí.

-  **Při upevňování vrtáku nebo šroubovákového nástavce v rychloupínacím sklíčidle dbejte na správnou polohu nástroje. Při používání krátkých šroubovákových nástavců nebo bitů je třeba použít jako prodloužení přidavné magnetické sklíčidlo.**

## SMĚR OTÁČENÍ DOPRAVA – DOLEVA

-  Pomocí přepínače pro volbu směru otáčení (3) lze zvolit směr otáčení vřetenem (**obr. E**).

**Otáčení doprava** - nastavte přepínač pro volbu směru otáčení (3) úplně doleva.

**Otáčení doleva** - nastavte přepínač pro volbu směru otáčení (3) úplně doprava.

\* Je vyhrazena možnost, že poloha přepínače ve vztahu k otáčkám může být v některých případech jiná, než bylo popsáno. Řiďte se grafickým označením umístěným na přepínači nebo na tělese zařízení.

-  Bezpečnou polohou je nastavení přepínače pro volbu směru otáčení do střední polohy (3), ve které nemůže dojít k náhodnému spuštění elektrického nářadí.

- V této poloze nelze vrtáčku / šroubovák spustit.
- V této poloze se provádí výměna vrtáků nebo nástavců.
- Před spuštěním se přesvědčte, zda je přepínač pro volbu

směru otáčení (3) ve správné poloze.

-  **Směr otáčení se nesmí měnit, když se vřetenem vrtáčky / šroubováku otáčí.**

## ZMĚNA RYCHLOSTNÍHO STUPNĚ

-  Přepínač pro změnu rychlostního stupně (8) (**obr. G**) umožňuje zvýšit rozsah otáček.

**Stupeň č. I:** rozsah otáček menší, velká síla točivého momentu.

**Stupeň č. II:** rozsah otáček větší, menší síla točivého momentu.

-  Nastavte přepínač pro změnu rychlostního stupně do příslušné polohy v závislosti na plánované činnosti. Pokud přepínač nelze přepnout, je nutné mírně pootočit vřetenem.

-  **Nikdy nepřepínejte přepínač pro změnu rychlostního stupně, pokud je vrtáčka / šroubovák v provozu. Mohlo by to vést k poškození elektrického nářadí.**

-  **V případě dlouhodobého vrtání při nízkých otáčkách vřetenem hrozí přehřátí motoru. Je třeba dělat pravidelné přestávky v práci nebo nechat zařízení pracovat na maximálních otáčkách bez zatížení po dobu cca 2-3 min.**

## PÉČE A ÚDRŽBA

### ÚDRŽBA A SKLADOVÁNÍ

-  Doporučuje se čistit zařízení ihned po každém použití.
- K čištění nepoužívejte vodu ani jiné kapaliny.
- Čistíte vrtáčku / šroubovák suchým hadříkem nebo proudem stlačeného vzduchu s nízkým tlakem.
- Nepoužívejte žádné čisticí prostředky ani rozpouštědla, protože může dojít k poškození plastových součástí.
- Pravidelně čistěte ventilační otvory v krytu motoru, aby nedocházelo k přehřátí zařízení.
- Vyskytuje-li se na komutátoru nadměrné jiskření, nechte zkontrolovat stav uhlíkových kartáčů motoru kvalifikovanou osobou.
- Uchovávejte vrtáčku / šroubovák vždy na suchém místě mimo dosah dětí.

### VÝMĚNA RYCHLOUPÍNACÍHO SKLÍČIDLA

-  Rychloupínací sklíčidlo je našroubováno na závit vřetené vrtáčky / šroubováku a dodatečně zajištěno šroubem.
- Nastavte přepínač pro volbu směru otáčení (3) do střední polohy.
- Rozevřete čelisti rychloupínacího sklíčidla (1) a vyšroubujte šroub upevňující sklíčidlo (levý závit) (**obr. F**).
- Upněte šestihranný klíč v rychloupínacím sklíčidle a zlehka udeřte do druhého konce šestihranného klíče.
- Odšroubujte rychloupínací sklíčidlo.
- Montáž rychloupínacího sklíčidla probíhá v opačném pořadí.

-  Veškeré závady je nutné nechat odstranit v autorizovaném servisu výrobce.

## TECHNICKÉ PARAMETRY

### JMENOVITÉ ÚDAJE

Akumulátorová vrtáčka / šroubovák		
Parametr	Hodnota	
Napětí akumulátoru	14,4 V DC	
Typ akumulátoru	Li-ion	
Kapacita akumulátoru	1300 mAh	
Rozsah otáček při chodu naprázdno	stupeň č. I	0-400 min <sup>-1</sup>
	stupeň č. II	0-1500 min <sup>-1</sup>
Rozsah rychloupínacího sklíčidla	0,8 - 10 mm	

Rozsah regulace točivého momentu	1 – 19 plus vrtání
Max. točivý moment (měkké vrtání)	22 Nm
Max. točivý moment (tvrdé vrtání)	35 Nm
Třída ochrany	III
Hmotnost	1,2 kg
Rok výroby	2020

Nabíječka	
Parametr	Hodnota
Napájecí napětí	230 V AC
Napájecí kmitočet	50 Hz
Nabíjecí napětí	17 V DC
Max. nabíjecí proud	500 mA
Doba nabíjení	3-5 h
Třída ochrany	II
Hmotnost	0,08 kg
Rok výroby	2020

## ÚDAJE O HLUKU A VIBRACÍCH

### **i** Informace týkající se hluku a vibrací

Hladiny emise hluku, jako jsou hladiny emise akustického tlaku  $L_{p,A}$ , hladiny akustického výkonu  $L_{w,A}$ , a nejistota měření  $K$  jsou uvedeny v návodu níže v souladu s normou EN 60745. Hodnoty vibrací (hodnota zrychlení)  $a_h$ , a nejistota měření  $K$ , označené v souladu s normou EN 60745-2-1, jsou uvedeny níže.

Uvedená v tomto návodu hladina vibrací byla změřena v souladu s postupem měření stanoveným normou EN 60745 a může být použita ke srovnávání elektrického nářadí. Lze ji také použít k předběžnému hodnocení expozice vibracím.

Uvedená hladina vibrací je reprezentativní pro základní použití elektrického nářadí. Bude-li elektrické nářadí použito k jinému účelu nebo s jiným pracovním nářadím a nebude-li dostatečným způsobem udržováno, může se hladina vibrací změnit. Výše uvedené příčiny mohou způsobit navýšení expozice vibracím během celé doby provozu.

Pro přesné zhodnocení expozice vibracím je potřeba zohlednit období, kdy je elektrické nářadí vypnuto nebo když je zapnuto, ale nepoužíváno k práci. Tímto způsobem celková expozice vibracím může být mnohem nižší. Je třeba zavést dodatečná bezpečnostní opatření pro ochranu uživatele proti následkům vibrací, jako: údržba elektrického a pracovního nářadí, zabezpečení příslušné teploty rukou, vhodná organizace práce.

Hladina akustického tlaku:  $L_{p,A} = 69$  dB(A);  $K = 3$  dB(A)

Hladina akustického výkonu:  $L_{w,A} = 80$  dB (A);  $K = 3$  dB(A)

Hodnota zrychlení vibrací:  $a_h = 2,07$  m/s<sup>2</sup>;  $K = 1,5$  m/s<sup>2</sup>

## OCHRANA ŽIVOTNÍHO PROSTŘEDÍ



Elektricky napájené výrobky nevyhazujte spolu s domácím odpadem, nýbrž je odevzdejte k likvidaci v příslušných závodech pro zpracování odpadu. Informace ohledně likvidace Vám poskytne prodejce nebo místní úřady. Použitá elektrická a elektronická zařízení obsahují látky škodlivé pro životní prostředí. Nerecyklovaná zařízení představují potenciální nebezpečí pro životní prostředí a zdraví osob.



Akumulátory / baterie nevyhazujte do domovního odpadu, je zakázáno vyhazovat je do ohně a vody. Poškozené nebo opotřebované akumulátory řádně recyklujte v souladu s platnou směrnicí týkající se akumulátorů a baterií.

Li-Ion

\* Právo na provádění změn je vyhrazeno.

„Grupa Topex Spółka z ograniczoną odpowiedzialnością“ Spółka komandytowa se sídlem ve Varšavě, na ul. Pograniczna 2/4 (dále jen: „Grupa Topex“) informuje, že veškerá autorská práva k obsahu tohoto návodu (dále jen: „návod“), včetně mj. textu, použitých fotografií, schémat, výkresů a také jeho uspořádání, náleží výhradně firmě Grupa Topex a jsou právně chráněna podle zákona ze dne 4. února 1994, o autorských právech a právech příbuzných (sbírka zákonů z roku 2006 č. 90 položka 631 s pozdějšími změnami). Kopírování, zpracovávání, zveřejňování či modifikování celého návodu jakož i jeho jednotlivých částí pro komerční účely bez písemného souhlasu firmy Grupa Topex je přísně zakázáno a může mít za následek občanskoprávní a trestní stíhání.

**SK**

## PREKLAD PŮVODNÉHO NÁVODU NA POUŽITIE

### AKUMULÁTOROVÝ VRTACÍ SKRUTKOVÁČ 50G285

UPOZORNENIE: PREDTÝM, AKO ZAČNETE POUŽÍVAŤ ELEKTRICKÉ NÁRADIE, JE POTREBNÉ SI POZORNE PREČÍTAŤ TENTO NÁVOD A USCHOVAŤ HO NA ĎALŠIE POUŽITIE.

### DETAILNÉ BEZPEČNOSTNÉ PREDPISY

#### DETAILNÉ PREDPISY TÝKAJÚCE SA BEZPEČNEJ PRÁCE S VRTACÍM SKRUTKOVÁČOM

- **Pri práci s vrtacím skrutkovačom používajte chrániče sluchu a ochranné okuliare.** Vystavovanie sa hluku môže spôsobiť stratu sluchu. Kovové piliny a iné vo vzduchu sa vznášajúce častičky môžu spôsobiť trvalé poškodenie zraku.
- **Zariadenie používajte s prídavnými rukoväťami dodanými spolu s náradím.** Strata kontroly nad náradím môže spôsobiť zranenie obsluhujúcej osoby.
- **Pri vykonávaní prác, pri ktorých by pracovný nástroj mohol naraziť na skryté elektrické vodiče, treba zariadenie držať za izolované povrchy rukoväťi.** Kontakt s vodičom napájajúcej siete môže mať za následok odovzdanie napätia kovovými časťami zariadenia, čo by mohlo spôsobiť úraz elektrickým prúdom.

#### DOPLNKOVÉ BEZPEČNOSTNÉ POKYNY PRE PRÁCU S VRTACÍM SKRUTKOVÁČOM

- Používajte iba odporúčaný akumulátor a nabíjačku.
- Akumulátor vždy udržiavajte v bezpečnej vzdialenosti od zdroja ohňa. Nie je dovolené nechávať ho dlhší čas v prostredí s vysokou teplotou (na miestach s priamym slnečným svetlom, v blízkosti ohrievačov alebo na miestach s teplotou nad 50°C).
- Proces nabíjania akumulátora by mal prebiehať pod kontrolou používateľa.
- Vyhybajte sa nabíjaniu akumulátora pri teplotách nižších ako 0°C.
- Nabíjačka dodaná spoločne s vrtacím skrutkovačom je určená iba na spoluprácu s týmto výrobkom. Nie je dovolené používať ju na iné účely.
- Do nabíjačky nevkladajte žiadne kovové predmety.
- Nevykonávajte zmenu smeru otáčania vretena náradia v čase, keď toto pracuje. V opačnom prípade môže dôjsť k poškodeniu vrtacieho skrutkovača.
- Na čistenie vrtacieho skrutkovača používajte mäkkú suchú handričku. V žiadnom prípade nie je dovolené používať čistiace prostriedok alebo alkohol.
- Predtým, ako pristúpite k čisteniu nabíjačky, odpojte ju od siete elektrického napätia.

- Ak plánujete nabíjať za sebou viac ako jeden akumulátor, je potrebné medzi jednotlivými nabíjaniami urobiť 30-minútovú prestávku.

## DETAILNÉ BEZPEČNOSTNÉ PODMIENKY PRE POUŽITIE NABÍJAČKY

- Zariadenie nie je určené na používanie osobami (vrátane detí) s obmedzenými fyzickými, zmyslovými alebo psychickými schopnosťami, osobami s nedostatočnými skúsenosťami s prístrojom a osobami, ktoré nie sú oboznámené s prístrojom. Takéto používanie je možné, iba ak sa uskutočňuje pod dozorom inej osoby alebo v súlade s pokynmi na obsluhu prístroja, ktoré boli poskytnuté osobami zodpovednými za ich bezpečnosť. Dávajte pozor na deti, aby sa nehrali so zariadením.
- Pred použitím vždy skontrolujte stav nabíjačky, kábla a kolíka. Nabíjačku nepoužívajte, ak ste skonštatovali jej poškodenie.
- Tento návod uschovajte. Obsahuje dôležité inštrukcie týkajúce sa bezpečnosti a používania nabíjačky.
- Skôr, ako začnete nabíjačku používať, prečítajte si všetky informácie z tohto návodu, ktoré sa jej týkajú, označenia na nabíjačke a na výrobku, pre ktorý je táto nabíjačka určená.
- Aby ste minimalizovali riziko prípadného fyzického zranenia, nabíjačku používajte výhradne na nabíjanie akumulátorov typu Li-Ion. Iné akumulátory môžu vybuchnúť a spôsobiť zranenie alebo materiálne škody.
- Nabíjačku nevystavujte pôsobeniu vlhkosti alebo vody.
- Používanie pripájacích prvkov neodporúčaných alebo nepredávaných výrobcom nabíjačky môže spôsobiť riziko vzniku požiaru, zranenia alebo úrazu elektrickým prúdom.
- Ubezpečte sa, či nehrozí, že napájací kábel niekto pristúpi, či sa nenachádza v ceste alebo mu nehrozí iné nebezpečenstvo (napr. či nie je príliš silne natiahnutý).
- Nepoužívajte predlžovací kábel, ak to nie je absolútne nevyhnutné. Použitie nesprávneho predlžovacieho kábla môže spôsobiť riziko požiaru alebo úrazu elektrickým prúdom. Ak je nevyhnutné použitie predlžovacieho kábla, najprv sa uistite, či:
  - zásuvka predlžovacieho kábla pasuje ku kolíkom originálneho napájacieho kábla nabíjačky.
  - je predlžovací kábel v dobrom technickom stave.
- Nabíjačku nie je dovolené používať s poškodeným káblom alebo konektorom. Poškodenie musí byť odstránené kvalifikovanou osobou.
- Nepoužívajte nabíjačku, ktorá bola vystavená silnému nárazu, spadla alebo je iným spôsobom poškodená. Jej kontrolu, prípadne opravu zverte autorizovanej servisnej dielni.
- Nie je dovolené pokúšať sa nabíjačku rozoberať. Všetky opravy zverte autorizovanej servisnej dielni. Nesprávne vykonaná montáž nabíjačky môže spôsobiť úraz elektrickým prúdom alebo požiar.
- Pred začatím akejkoľvek činnosti súvisiacej s údržbou alebo čistením nabíjačky ju treba odpojiť od siete elektrického napätia.
- V prípade poškodenia a nesprávneho používania akumulátora môže dôjsť k unikaniu výparov. Miestnosť vyvetrajte a v prípade problémov kontaktujte lekára.
- Nabíjačku udržiavajte v čistote. Znečistenie môže byť príčinou úrazu elektrickým prúdom.
- Nepoužívajte nabíjačku umiestnenú na horľavom podklade (napr. papier, textil), ani v blízkosti horľavých látok. Vzhľadom na zvýšenie teploty nabíjačky počas nabíjania hrozí nebezpečenstvo požiaru.

**Keď sa nabíjačka nepoužíva, treba ju odpojiť z elektrickej siete.**

**UPOZORNENIE! Zariadenie slúži na prácu v interiéri.**

**Napriek použitiu vo svojej podstate bezpečnej konštrukcie, používaniu bezpečnostných prostriedkov a dodatočných ochranných prostriedkov, vždy existuje minimálne riziko úrazov pri práci.**

**Akumulátory Li-Ion môžu vytiecť, zapáliť sa alebo vybuchnúť, v prípade, že sa nahrejú na vysokú teplotu alebo sa zvaria. Nie je dovolené odkladať ich v aute počas horúcich a slnečných dní. Akumulátor neotvárajte. Akumulátory Li-Ion obsahujú elektronické bezpečnostné zariadenia, ktoré v prípade poškodenia môžu spôsobiť, že akumulátor sa zapáli alebo vybuchne.**

## VYSVETLENIE POUŽITÝCH PIKTOGRAMOV.

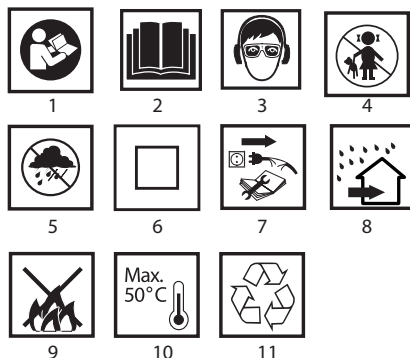

- 1.2. Prečítajte si návod na obsluhu, dodržiavajte výstrahy a bezpečnostné pokyny, ktoré sa v ňom nachádzajú.
3. Používajte ochranné okuliare a chrániče sluchu.
4. Zabráňte prístupu detí do blízkosti zariadenia.
5. Chráňte pred dažďom.
6. Náradie s izoláciou druhej triedy.
7. Skôr, ako začnete činnosti súvisiace s údržbou alebo opravou zariadenia, odpojte napájací kábel.
8. Používajte v interiéroch, chráňte pred vodou a vlhkosťou.
9. Nehádzte do ohňa.
10. Maximálna prípustná teplota článkov.
11. Recyklovanie

## KONŠTRUKCIA A POUŽITIE

Vŕtací skrutkovač je elektrické náradie napájané z akumulátora. Je poháňaný komutátorovým motorom na jednosmerný prúd s trvalými magnetmi a planétovým prevodom. Vŕtací skrutkovač je určený na skrutkovanie a vyskrutkovanie závitov a skrutiek v dreve, kovech, plastických materiáloch a keramike a tiež na vŕtanie otvorov do spomínaných materiálov. Elektrické náradia na akumulátorový pohon bez napájacieho kábla sú s obľubou využívané najmä pri prácach súvisiacich so zariaďovaním interiérov, úpravou vnútorných priestorov atď.



**Elektrické náradie nepoužívajte v rozpore s jeho účelom.**

## VYSVETLIVKY KU GRAFICKEJ ČASŤI

Nasledujúce číselníky sa vzťahujú na časti zariadenia zobrazené v grafickej časti tohto návodu.

1. Sklučovadlo
2. Nastavovací prsteneč točivého momentu
3. Prepínač smeru otočok

4. Akumulátor
5. Tlačidlo upevnenia akumulátora
6. Vypínač
7. Osvetlenie
8. Prepínač zmeny rýchlostí
9. Zásuvka zapojenia nabíjačky
10. Nabíjačka
11. LED dióda

\* Obrázok a výrobok sa nemusia úplne zhodovať.

## OPIS POUŽITÝCH GRAFICKÝCH ZNAKOV



UPOZORNENIE



VÝSTRAHA



MONTÁŽ/NASTAVENIA





INFORMÁCIA

## VYBAVENIE A PRÍSLUŠENSTVO









- |                            |        |
|----------------------------|--------|
| 1. Akumulátor              | - 2 ks |
| 2. Nabíjačka               | - 1 ks |
| 3. Skrutkovacie nástavce   | - 6 ks |
| 4. Skľučovadlo na nástavce | - 1 ks |
| 5. Vrtáky                  | - 6 ks |
| 6. Prenosný kufrík         | - 1 ks |

## PRED UVEDENÍM DO PREVÁDZKY

### VYBERANIE / VKLADANIE AKUMULÁTORA

-  Prepínač smeru otáčania (3) nastavte do stredovej polohy.
-  Stlačte tlačidlo na upevnenie akumulátora (5) a vysuňte akumulátor (4) (obr. A).
-  Nabitý akumulátor (4) vložte do skľučovadla v rukoväti, až do zreteľného zacvaknutia tlačidla na upevnenie akumulátora (5).

### NABÍJANIE AKUMULÁTORA

-  Vrtací skrutkovač sa dodáva s čiastočne nabitým akumulátorom. Nabíjanie akumulátora vykonajte v prostredí s teplotou od 4°C do 40°C. Nový alebo dlhší čas nepoužívaný akumulátor dosiahne úplnú schopnosť napájania asi po 3 - 5 cykloch nabíjania a vybitia.
-  Vyberte akumulátor (4) z vrtáčky (obr. A).
-  Zapojte nabíjačku (10) do siete (230 V AC).
-  Vložte koncovku nabíjačky (10) do vstupu nabíjania (9) umiestnenom na akumulátore (4) (obr. B).
-  Po zapojení nabíjačky so sieť sa rozsvieti zelená LED dióda (11) na nabíjačke (10). Systém svietenia diódy je popísaný nižšie.
-  **Zelená dióda** – signalizuje zapojenie do siete.
-  **Červená dióda** – (po zapojení akumulátora do nabíjačky) informuje, že prebieha proces nabíjania akumulátora.
-  **Opätovné svietenie zelenej diódy** - znamená, že akumulátor je plne nabitý.
-  Po nabití bude LED (11) svietiť na zeleno do momentu odpojenia od siete.

-  **Počas nabíjania sa akumulátor silno zahrieva. Nepoužívajte zariadenie ihneď po nabití - počkajte na dosiahnutie izbovej teploty zariadenia. Uchráňte tým akumulátor pred poškodením.**



### BRZDA VRETENA

-  Vrtací skrutkovač má elektronickú brzdu, ktorá zastaví vreteno okamžite po uvoľnení tlaku na tlačidlo spínača (6).

Brzda zabezpečuje presnosť skrutkovania a vrtania, pretože zabraňuje voľnému otáčaniu vretena po vypnutí.

## PRÁCA / NASTAVENIA

### ZAPÍNANIE / VYPÍNANIE

-  **Zapínanie** - stlačte tlačidlo spínača (6).
-  **Vypnutie** - uvoľnite tlak na tlačidlo spínača (6).
-  Každé stlačenie tlačidla spínača (6) má za následok rozsvietenie diódy (LED) (7), ktorá osvetľuje miesto práce.









### REGULÁCIA RÝCHLOSTI OTÁČANIA

-  Rýchlosť skrutkovania alebo vrtania možno regulovať počas práce zvyšovaním alebo znižovaním tlaku na tlačidlo spínača (6). Regulácia rýchlosti umožňuje pomalý štart, čo pri vrtaní otvorov do sadry alebo glazúry zabraňuje pošmyknutiu vrtáka a pri skrutkovaní a vyskrutkovaní pomáha udržať kontrolu nad prácou.

### SPOJKA PROTI PREŤAŽENIU

-  Nastavenie krúžku na reguláciu krútiaceho momentu (2) v zvolenej polohe má za následok trvalé nastavenie spojky na určenú hodnotu krútiaceho momentu. Po dosiahnutí hodnoty nastaveného krútiaceho momentu dôjde k automatickému odpojeniu spojky proti preťaženiu. Umožňuje to ochranu pred zaskrutkovaním skrutky príliš hlboko alebo pred poškodením vrtacieho skrutkovača.



### NASTAVENIE KRÚTIACEHO MOMENTU

-  Pre rôzne skrutky a rôzne materiály sa používajú rôzne hodnoty krútiaceho momentu.
-  Moment otáčania je tým vyšší, čím je vyššia hodnota čísla zodpovedajúca danej polohe (obr. C).
-  Krúžok na reguláciu krútiaceho momentu (2) nastavte na určenú hodnotu krútiaceho momentu.
-  Prácu vždy začínajte pri nižšej hodnote krútiaceho momentu.
-  Krútiaci moment postupne zvyšujte, až kým nedosiahnete uspokojivý výsledok.
-  Na vyskrutkovaníe skrutiek voľte vyššie hodnoty.
-  Na vrtanie treba voliť nastavenie označené symbolom vrtáka. Pri tomto nastavení sa dosahuje najvyššia hodnota krútiaceho momentu.
-  Zručnosť pri výbere správneho nastavenia krútiaceho momentu sa získava úmerne s praxou.



**Nastavenie krúžku na reguláciu krútiaceho momentu v polohe vrtania spôsobuje deaktiváciu poistky proti preťaženiu.**

### MONTÁŽ PRACOVNÝCH NÁSTROJOV

-  Prepínač smeru otáčania (3) nastavte do stredovej polohy.
-  Pridržiavaním zadného prsteňa rýchlopúlnacieho skľučovadla (1) a otáčaním predného prsteňa proti smeru hodinových ručičiek sa získava požadované otvorenie čelusti umožňujúce vloženie vrtáka alebo skrutkovacieho nástavca (obr. D).
-  Na namontovanie pracovného náradia treba pri súčasnom pridržiavaní zadného prsteňa rýchlopúlnacieho skľučovadla (1) otočiť predný prsteň v smere hodinových ručičiek a silne utiahnuť.

-  Demontáž pracovného nástroja sa vykonáva v opačnom poradí ako jeho montáž.

-  **Pri upevňovaní vrtáka alebo skrutkovacieho nástavca v rýchlopúlnacom skľučovadle venujte pozornosť správne umiestneniu nástroja. Pri používaní krátkych skrutkovačov nástavcov alebo bitov použite prídavný magnetický držiak ako predlžovací nástavec.**

### SMER OTÁČOK VPRAVO – VĽAVO

 Pomocou prepínača smeru otáčania (3) sa vykonáva voľba smeru otáčania vretena (**obr. E**).

**Otáčanie doprava** - prepínač smeru otáčok (3) nastavte do krajnej ľavej polohy.

**Otáčanie doľava** - prepínač smeru otáčok (3) nastavte do krajnej pravej polohy.

\* Upozorňujeme, že v niektorých prípadoch môže byť poloha prepínača vzhľadom na otáčky iná, ako je uvedené. Všímajte si grafické znaky umiestnené na prepínači alebo na krytke zariadenia.

 Bezpečnou pozíciou je stredná poloha prepínača smeru otáčok (3), ktorá zabráňuje náhodnému uvedeniu elektrického náradia do pohybu.

- V tejto polohe sa vrtáci skrutkovač nedá uviesť do pohybu.
- V tejto polohe sa vykonáva výmena vrtákov alebo nástavcov.
- Pred uvedením do pohybu skontrolujte, či je prepínač smeru otáčok (3) v správnej polohe.

 **Zmenu smeru otáčok nevykonávajte vtedy, keď sa vreteno vrtacieho skrutkovača otáča.**

### ZMENA RÝCHLOSTI

 Prepínač zmeny rýchlosti (8) (**obr. G**) umožňuje zvýšenie otáčok zariadenia.

**Rýchlosť I:** menší rozsah otáčok, veľký točivý moment.

**Rýchlosť II:** väčší rozsah otáčok, menší točivý moment.

 V závislosti od vykonávanej práce nastavte prepínač rýchlosti do príslušnej polohy. Ak sa nedá prepínač posunúť, mierne otočte vreteno.

 **Nikdy neprepínajte rýchlosť počas práce zariadenia. Mohlo by to spôsobiť jeho poškodenie.**

 **Pri dlhotrvajúcom vrtaní pri nízkej rýchlosti otáčania vretena existuje riziko prehriatia motora. Pri práci dodržiavajte pravidelné prestávky alebo umožnite, aby zariadenie pracovalo naprázdno pri maximálnych otáčkach 2-3 minúty.**

## OŠETROVANIE A ÚDRŽBA

### ÚDRŽBA A SKLADOVANIE

- Zariadenie sa odporúča čistiť hneď po každom jeho použití.
- Na čistenie nepoužívajte vodu ani iné kvapaliny.
- Vrtací skrutkovač utierajte čistou handričkou alebo prefúkajte stlačeným vzduchom pod nízkym tlakom.
- Nepoužívajte žiadne čistiace prostriedky ani rozpúšťadlá, pretože môžu poškodiť súčiastky vyrobené z plastu.
- Pravidelne čistíte vetracie otvory v plášti motora, aby nedošlo k prehriatiu zariadenia.
- V prípade, že dochádza k nadmernému iskreniu v komutátore, kontrolu stavu uhlíkových kefiiek motora zverte kvalifikovanej osobe.
- Vrtací skrutkovač vždy odkladajte na suchom mieste mimo dosahu detí.

### VÝMENA RÝCHLOUPÍNACIEHO SKĽUČOVADLA

- Rýchlopínacie skľučovadlo je namontované na závite vretena vrtacieho skrutkovača a dodatočne zaistené skrutkou.
- Prepínač smeru otáčania (3) nastavte do stredovej polohy.
- Čeluste rýchlopínacieho skľučovadla (1) otvorte a odskrutkujte upevňovaciu skrutku (ľavý závit) (**obr. F**).
- Do rýchlopínacieho skľučovadla upevnite hexagonálny kľúč a jemne udrte na druhý koniec hexagonálneho kľúča.
- Rýchlopínacie skľučovadlo odskrutkujte.
- Montáž rýchlopínacieho skľučovadla sa vykonáva v opačnom poradí ako jeho demontáž.

 Akékoľvek poruchy musia byť odstránené autorizovaným servisom výrobcu.

### MENOVITÉ ÚDAJE

Akumulátorový vrtáci skrutkovač		
Parameter		Hodnota
Napätie akumulátora		14,4 V DC
Typ akumulátora		Li-ion
Kapacita akumulátora		1300 mAh
Rozsah rýchlosti otáčania pri behu naprázdno	rýchlosť I	0-400 min <sup>-1</sup>
	rýchlosť II	0-1500 min <sup>-1</sup>
Rozsah rýchlopínacieho skľučovadla		0,8 - 10 mm
Rozsah regulácie krútiaceho momentu		1-19 + vrtanie,
Max. točivý moment (mäkké vrtanie)		22 Nm
Max. točivý moment (tvrdé vrtanie)		35 Nm
Ochranná trieda		III
Hmotnosť		1,2 kg
Rok výroby		2020

Nabíjačka		
Parameter		Hodnota
Napájacie napätie		230 V AC
Frekvencia napájania		50 Hz
Nabíjacie napätie		17 V DC
Max. prúd nabíjania		500 mA
Čas nabíjania		3-5 h
Ochranná trieda		II
Hmotnosť		0,08 kg
Rok výroby		2020

### ÚDAJE TÝKAJÚCE SA HLUCHOSTI A VIBRÁCIÍ

 **Informácie o hluku a vibráciách**  
Hladiny hluku, ako je hladina akustického tlaku  $L_{pA}$ , hladina akustického výkonu  $L_{WA}$  a neistota merania K, sú uvedené ďalej v návode podľa normy EN 60745.

Hodnoty vibrácií (hodnota zrýchlenia)  $a_h$  a neistota merania K boli označené v súlade s normou EN 60745-2-1, ako je uvedené nižšie.

Hladina vibrácií uvedená v tomto návode bola nameraná meracím postupom špecifikovaným normou EN 60745 a možno ju použiť na porovnanie elektrických zariadení. Možno ju tiež použiť na predbežné hodnotenie expozície vibráciám.

Uvedená hladina vibrácií je reprezentatívna pre základné použitie elektrického náradia. Ak sa elektrické náradie používa na iné použitia alebo s inými pracovnými nástrojmi, a tiež, ak nebude dostatočne udržiavané, hladina vibrácií sa môže zmeniť. Vyššie uvedené príčiny môžu spôsobiť zvýšenie expozície vibráciám počas celého času práce.

Na presné ohodnotenie expozície vibráciám treba vziať do úvahy časy, kedy je elektrické náradie vypnuté alebo kedy je zapnuté, ale nepoužíva sa na prácu. Takto môže byť celková expozícia vibráciám značne nižšia.

Treba zaviesť dodatočné bezpečnostné opatrenia na ochranu obsluhujúcej osoby pred následkami vibrácií ako: údržba elektrického náradia a pracovných nástrojov, zabezpečenie



- Skrbeti je treba za čistost polnilnika. Umazanje lahko povzroči električni udar.
- Ne uporabljajte polnilnika, ki se nahaja na lahkovnetljivi podlagi (npr. papir, tekstil) ali blizu lahkovnetljivih snovi. Zaradi dviga temperature polnilnika med polnjenjem obstaja nevarnost požara.

**Ko polnilnik ni v rabi, ga je treba izklopiti iz električnega omrežja**

**POZOR!** Naprava je namenjena delu v notranjosti prostorov.

Navkljub uporabi varno zasnovane konstrukcije, varovalnih sredstev in dodatnih zaščitnih sredstev vedno obstaja tveganje poškodb med delom.

Baterije Li-Ion lahko iztečejo, se vžgejo ali eksplodirajo, če so segrete na visoko temperaturo ali v kratkem stiku. Ni jih dovoljeno hraniti v avtomobilih med vročimi in sončnimi dnevi. Baterije ni dovoljeno odpirati. Baterije Li-Ion vsebujejo zaščitne elektronske elemente, ki v primeru poškodbe lahko povzročijo vžig ali eksplozijo baterije.

## POJASNILO UPORABLJENIH SIMBOLOV

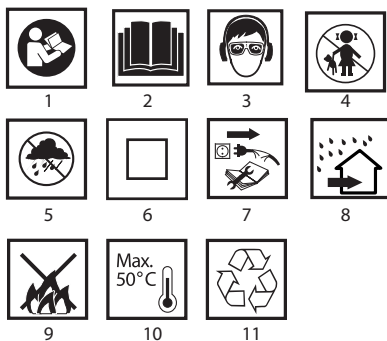

1. Preberi navodila, upoštevaj v njih navedena varnostna opozorila in pogoje!
3. Uporabljajte zaščitna očala in zaščito proti hrupu.
4. Otokom ne dopustite, da pridejo v stik z orodjem.
5. Varujte pred dežjem.
6. Naprava z izolacijo drugega razreda.
7. Pred pričetkom oskrbe ali popravil izklopite napajalni kabel.
8. Uporabljajte v notranjosti, varujte pred vodo in vlago.
9. Ne meči v ogenj.
10. Maksimalna dopustna temperatura celic.
11. Reciklaža

## ZGRADBA IN NAMEN

Vrtalnik-vijačnik je električno orodje, napajano iz baterije. Pogon sestavlja akumulatorski motor s stalnim tokom in trajnimi magneti skupaj s planetnim prenosom. Vrtalnik-vijačnik je namenjen za privijanje in izvijanje vijakov v lesu, kovini, umetnih materialih in keramiki ter za vrtanje odprtin v omenjenih materialih. Električna orodja z akumulatorskim pogonom, brezžična, se še posebej izkažejo pri opravkih, ki so neposredno povezana z opremljanjem notranjosti, adaptacijo prostorov ipd.

**!** Uporaba električnega orodja, ki ni v skladu z njegovim namenom, ni dovoljena.

## OPIS GRAFIČNIH STRANI

Spodnje oštevilčenje se nanaša na elemente orodja, ki so

predstavljeni na grafičnih straneh pričujočih navodil.

1. Hitrovpenjalna glava
2. Kolut za nastavitve vrtilnega momenta
3. Preklopnik smeri vrtenja
4. Baterija
5. Gumb za pritrditev baterije
6. Vklpno stikalo
7. Osvetlitev
8. Preklopnik menjave hitrosti
9. Vpenjalo za priklop polnilnika
10. Polnilnik
11. Dioda (LED)

\* Obstajajo lahko razlike med sliko in izdelkom.

## OPIS UPORABLJENIH GRAFIČNIH ZNAKOV



POZOR



OPOZORILO



NAMESTITEV/NASTAVITVE



INFORMACIJA

## OPREMA IN PRIBOR

- |                         |         |
|-------------------------|---------|
| 1. Baterija             | - 2 kos |
| 2. Polnilnik            | - 1 kos |
| 3. Vijačni nastavki     | - 6 kos |
| 4. Vpenjalo za nastavke | - 1 kos |
| 5. Svedri               | - 6 kos |
| 6. Prenosna torba       | - 1 kos |

## PRIPRAVA NA UPORABO

### PRIKLOP IN ODKLOP BATERIJE

- Preklopnik smeri vrtenja (3) nastavite na srednji položaj.
- Pritisnite gumb za pritrditev baterije (5) in odstranite baterijo (4) (slika A).
- Napolnjeno baterijo (4) vložite v vpenjalo v ročaju, dokler ne zaslišite, da se zaskoči gumb za pritrditev baterije (5).

### POLNJENJE BATERIJE

- Vrtalnik-vijačnik je dostavljen z delno napolnjeno baterijo. Polnjenje baterije je treba izvajati v pogojih, ki so temperatura okolice 4°C - 40°C. Baterija, nova ali taka, ki dolgo ni bila rabljena, doseže optimalno moč po približno 3-5 ciklih polnjenja in praznjenja.
- Izvlecite baterijo (4) iz vrtalnika-vijačnika (slika A).
- Priklopite polnilnik (10) v vtičnico napajalnega omrežja (230 V AC).
- Prikluček polnilnika (10) potisnite v vtičnico za priklop polnilnika (9), ki se nahaja na bateriji (4) (slika B).
- Po priklopu polnilnika na napajalno omrežje dioda (LED) (11) na polnilniku (10) zasveti zeleno. Sistem svetlenja diode je opisan spodaj.
- **Dioda sveti zeleno** – signalizira priklop napajanja.
- **Dioda sveti rdeče** – (po priklopu baterije na polnilnik) informira, da traja postopek polnjenja baterije.
- **Dioda ponovno sveti zeleno** – pomeni, da je baterija popolnoma napolnjena.
- Po napolnitvi baterije dioda (LED) (11) sveti zeleno do trenutka odklopa polnilnika od napajalnega omrežja.



**!** Med polnjenjem se baterije močno segrevajo. Ne uporabljajte orodja takoj po polnjenju – počakajte, da baterija doseže sobno temperaturo. S tem preprečimo poškodovanje baterije.

## ZAVORA VRETENA

-  Vrtalnik-vijačnik je opremljen z elektronsko zavoro, ki takoj po sprostitvi pritiska na vklopno stikalo (6) zaustavi vreteno. Zavora zagotavlja natančno privijanje in vrtenje in ne dopušča prostega obračanja vretena po izklopu.

## UPORABA / NASTAVITVE

### VKLOP / IZKLOP

-  **Vklop** – pritisnite vklopno tipko (6).
-  **Izklop** - sprostite pritisak na vklopno stikalo (6) povzroči prižig diode (LED) (7), ki osvetli delovno mesto.

### REGULACIJA VRTILNE HITROSTI

-  Hitrost privijanja ali vrtenja je mogoče med delom regulirati s povečanjem ali zmanjšanjem pritiska na vklopno stikalo (6). Regulacija hitrosti omogoča počasen start, kar pri vrtenju odprtini v mavcu ali glazuri prepreči zdrs svedra, pri privijanju in odvijanju pa pomaga obdržati nadzor nad delom.

### PREOBREMENITVENA SKLOPKA

-  Nastavitev koluta za nastavitev vrtilnega momenta (2) v izbrani položaj povzroči trajno nastavitev sklopke na določeno vrednost vrtilnega momenta. Po tem, ko je dosežena vrednost nastavljenega vrtilnega momenta, se samodejno izklopi preobremenitvena sklopka. To varuje pred privitjem vijaka pregloboko ali pred poškodbami na vrtalniku-vijačniku.

### REGULACIJA VRTILNEGA MOMENTA

-  Za različne navoje in razne materiale se uporabljajo različne vrednosti vrtilnega momenta.
- Vrtilni moment je tem večji tem večje je število, ki ustreza danemu položaju. (slika C).
- Kolut za nastavitev vrtilnega momenta (2) nastavite na določeno vrednost vrtilnega momenta.
- Vedno je treba delo začeti z vrtilnim momentom manjše vrednosti.
- Stopenjsko povečajte vrtilni moment, dokler ne dosežete zadovoljivega rezultata.
- Za odvijanje vijakov je treba izbrati višje nastavitve.
- Za vrtenje je treba izbrati nastavitev, označeno s simbolom svedra. Pri tej nastavitvi je dosežena najvišja vrednost vrtilnega momenta.
- Sposobnost izbire ustrezne nastavitve vrtilnega momenta se pridobi s prakso.

-  **Nastavitev koluta za nastavitev vrtilnega momenta v položaj vrtenja povzroči izklop preobremenitvene sklopke.**

### NAMESTITEV DELOVNEGA ORODJA

-  Preklopnik smeri vrtenja (3) nastavite na srednji položaj.
- Ob držanju zadnjega koluta hitrovpenjalne glave (1) obračajte prednji kolut v nasprotni smeri od urinega kazalca. Obračajte do trenutka, ko dosežete zelen razmik čeljusti, ki omogoča vložitev svedra ali vijačnega nastavka (slika D).
- Za trdno montažo delovnega orodja je treba držati zadnji kolut hitrovpenjalne glave (1) in obrniti prednji kolut v smeri urinega kazalca in močno priviti.

-  Odstranitev delovnega orodja poteka v obratnem vrstnem redu od namestitve.

-  **Ob pričvrstitvi svedra ali vijačnega nastavka v hitrovpenjalno glavo je treba paziti na ustrezno lego orodja. Pri uporabi kratkih vijačnih nastavkov ali bitov je treba dodatno uporabiti magnetno vpenjalo kot podaljšek.**

### SMER VR TENJA V DESNO – LEVO

-  S pomočjo preklopnika obratov (3) se izbere smer vrtenja vretena (slika E).

**Vrtenje v desno** – nastavite preklopnik (3) v skrajni levi položaj.

**Vrtenje v levo** – nastavite preklopnik (3) v skrajni desni položaj.

\* Treba je upoštevati, da je v nekaterih primerih položaj preklopnika glede na vrtenje lahko drugačen, kot je opisano. Upoštevati je treba grafične oznake na preklopniku ali ohišju orodja.

-  Varen položaj je srednji položaj preklopnika smeri vrtenja (3), ki onemogoča naključen zagon električnega orodja.

- V tem položaju ni mogoče zagnati vrtalnika-vijačnika.
- V tem položaju se opravlja menjava svedrov ali nastavkov.
- Pred uporabo je treba preveriti, ali je preklopnik smeri vrtenja (3) v pravilnem položaju.

-  **Menjava smeri vrtenja ni dovoljeno opravljati takrat, ko se vreteno vrtalnika-vijačnika obrača**

### MENJAVA HITROSTI

-  Preklopnik spremembe hitrosti (8) (slika G) omogoča povečanje območja vrtilne hitrosti.

**Hitrost I:** območje vrtilne hitrosti je manjše, večja sila vrtilnega momenta.

**Hitrost II:** območje vrtilne hitrosti je večje, manjša sila vrtilnega momenta.

-  Glede na opravljana dela nastavite preklopnik za menjavo hitrosti v ustrezen položaj. Če preklopnika ni mogoče premakniti, je treba rahlo obrniti vreteno.

-  **Nikoli ni dovoljeno preklapljati preklopnika menjave hitrosti med uporabo vrtalnika-vijačnika. To bi lahko povzročilo poškodbo električnega orodja.**

-  **Dolgotrajno vrtenje pri nizki vrtilni hitrosti vretena lahko povzroči pregretje motorja. Vrtenje je treba občasno prekiniti ali omogočiti, da naprava deluje na maksimalnih obratih brez obremenitve približno 2-3 minute.**

## VZDRŽEVANJE IN HRAMBA

### VZDRŽEVANJE IN HRAMBA

-  Priporoča se čiščenje orodja neposredno po vsaki uporabi.
- Za čiščenje ni dovoljeno uporabljati vode ali drugih tekočin.
- Vrtalnik-vijačnik je treba čistiti s pomočjo suhega kosa tkanine ali preprihati s komprimiranim zrakom z nizkim pritiskom.
- Ne uporabljajte čistilnih sredstev ali razredčil, saj ta lahko škodujejo delom, izdelanim iz umetnih mas.
- Redno je treba čistiti prezačevalne reže v ohišju motorja, da se prepreči pregrevanje orodja.
- V primeru, da pride do prekomernega iskenja na komutatorju, je treba kvalificirani osebi zaupati preverjanje stanja oglenih ščetk motorja.
- Vrtalnik-vijačnik je treba hraniti na suhem mestu in zunaj dosega otrok.

### MENJAVA HITROVPENJALNE GLAVE

-  Hitrovpenjalna glava je navita na navoj vrtalnika-vijačnika in dodatno zavarovana z vijakom.

- Preklopnik smeri vrtenja (3) nastavite na srednji položaj.
- Razširite čeljusti hitrovpenjalne glave (1) in odvijte pritrdilni vijak (levi navoj) (slika F).
- Inbus ključ pričvrstite v hitrovpenjalno glavo in rahlo udarjajte v drugi konec inbus ključa.
- Odvijte hitrovpenjalno glavo.
- Montaža hitrovpenjalne glave poteka v obratnem vrstnem redu od demontaže le-te.

-  Vse napake mora odpraviti pooblaščen servis proizvajalca.

## TEHNIČNI PARAMETRI

### NAZIVNI PODATKI

Baterijski vrtalnik – vijačnik		
Parameter		Vrednost
Napetost baterije		14,4 V DC
Vrsta baterije		Li-ion
Kapaciteta baterije		1300 mAh
Območje vrtilne hitrosti v jalovem teku	hitrost I	0-400 min <sup>-1</sup>
	hitrost II	0-1500 min <sup>-1</sup>
Območje hitrovpjenjalne glave		0,8 - 10 mm
Območje regulacije vrtilnega momenta		1 – 19 plus vrtnje
Maks. vrtilni moment (mehko vijačenje)		22 Nm
Maks. vrtilni moment (trdo vijačenje)		35 Nm
Razred zaščite		III
Teža		1,2 kg
Leto izdelave		2020

Polnilnik		
Parameter		Vrednost
Napetost napajanja		230 V AC
Frekvenca napajanja		50 Hz
Napetost polnjenja		17 V DC
Maks. tok polnjenja		500 mA
Čas polnjenja		3-5 h
Razred zaščite		II
Teža		0,08 kg
Leto izdelave		2020

### PODATKI O HRUPU IN VIBRACIJAH



#### Informacije o hrupu in vibracijah

Ravni oddajenega hrupa, kot npr. raven oddajenega zvočnega pritiska  $L_{pA}$ , ter raven zvočne moči  $L_{wA}$  in netočnost meritve K, so navedeni v navodilih v skladu s standardom EN 60745.

Stopnja vibracij (vrednost pospeška)  $a_h$  in netočnost meritve K so določeni v skladu s standardom EN 60745-2-1, navedenim spodaj.

V teh navodilih navedena stopnja vibracij je bila izmerjena v skladu s postopkom meritve, navedenim v standardu EN 60745, in se lahko uporablja za primerjavo električnih orodij. Uporabljati jo je mogoče tudi za predhodno oceno izpostavljenosti na vibracije.

Navedena raven vibracij je reprezentativna za osnovno uporabo električnega orodja. Stopnja vibracij se lahko spremeni, če se električno orodje uporablja za druge namene ali z drugimi delovnimi orodji in tudi, če ni ustrezno vzdrževano. Zgoraj navedeni vzroki so lahko razlog za povečanje izpostavljenosti na vibracije tekom celotnega delovnega obdobja.

Za natančno oceno izpostavljenosti na vibracije je treba upoštevati obdobja, ko je električno orodje izklopljeno oziroma je vključeno, vendar se ne uporablja za delo. Na ta način se lahko izkaže, da je skupna izpostavljenost na vibracije znatno nižja. Za zavarovanje uporabnika pred učinki vibracij je treba izvesti dodatne varnostne ukrepe, npr. vzdrževanje električnega orodja in delovnega pribora, poskrbeti je treba za

ustrezno temperaturo rok, ustrezno organizirati delo.

Stopnja zvočnega pritiska:  $L_{pA} = 69$  dB(A);  $K = 3$  dB(A)

Stopnja zvočne moči:  $L_{wA} = 80$  dB(A);  $K = 3$  dB(A)

Stopnja vibracij:  $a_h = 2,07$  m/s<sup>2</sup>;  $K = 1,5$  m/s<sup>2</sup>

### VAROVANJE OKOLJA



Električno napajani izdelki ni dovoljeno mešati z gospodinjstvi odpadki, ampak jih morajo odstraniti ustrezne službe. Podatki o službah za odstranitev odpadkov so na voljo pri prodajalcu ali lokalnih oblasteh. Izrabljeno električno in elektronsko orodje vsebuje okolju škodljive snovi. Orodje, ki ni oddano v reciklažo, predstavlja potencialno nevarnost za okolje in zdravje ljudi.



Baterij ni dovoljeno mešati z gospodinjstvi odpadki, ni jih dovoljeno odvreči v ogenj ali vodo. Poškodovane ali izrabljene baterije je treba ustrezno reciklirati v skladu s trenutnimi predpisi o reciklaži baterij.

\* Pridržana pravica do sprememb.

„Grupa Topex Spółka z ograniczoną odpowiedzialnością“ Spółka komandytowa s sedežem v Varšavi, ul. Pograniczna 2/4 (v nadaljevanju „Grupa Topex“), sporoča, da so vse avtorske pravice v zvezi z vsebino teh navodil (v nadaljevanju „Navodila“) med drugim v zvezi z besedili, shemami, risbami, kakor tudi sestavo, izključna last Grupa Topex in so predmet zakonske zaščite v skladu z zakonom z dne 4. februarja 1994 o avtorskih pravicah in intelektualni lastnini (Ur. L. 2006 št. 90/631 s kasnejšimi spremembami). Kopiranje, obdelava, objava in spreminjanje Navodil v komercialne namene, kot tudi njihovih posameznih elementov, je brez pisne odobritve Grupa Topex strogo prepovedano in lahko privede do civilne in kazenske odgovornosti.



### ORIGINALIOS INSTRUKCIJOS VERTIMAS

#### AKUMULIATORINIS GRĘŽTUVAS - SUKTUVAS 50G285

DĖMESIO: PRIEŠ PRADĖDAMI NAUDOTIS ELEKTROS ĮRENGINIU, ĮDĖMIAI PERSKAITYKITE ŠIĄ INSTRUKCIJĄ IR SAUGOKITE JĄ NAUDOJIMUISI ATEITYJE.

#### DETALIOS DARBO SAUGOS TAISYKLĖS

#### DETALIOS SAUGAUS DARBO SU GRĘŽTUVU – SUKTUVU TAISYKLĖS

- **Dirbdami su įrankiu naudokite klausos organų apsaugos priemones ir apsauginius akinis.** *Dėl triukšmo gali sutrikti klausos. Metalu drožlės ir kitos kietos dalelės gali negrįžtamai sužeisti akis.*
- **Įrankį naudokite su papildomomis rankenomis, esančiomis įrankio komplekte.** *Nesuvaldytas įrankis gali sužeisti dirbantįjį.*
- **Atlikdami darbų, kurių metu yra didelė tikimybė darbinui įrankiu prisiliesti prie paslydę elektros laidų, įrankį visada laikykite už izoliuoto rankenos paviršiaus.** *Prisilietus prie elektros tinklo laidų, juo tekanti elektros srovė gali paveikti metalines įrankio detales, dėl to kyla elektros smūgio pavojus*

#### PAPILDOMOS SAUGAUS DARBO SU GRĘŽTUVU – SUKTUVU TAISYKLĖS

- Naudokite tik gamintojo rekomenduojamą akumuliatorių ir įkroviklį.
- Akumuliatorių laikykite atokiau nuo ugnies. Nepalikite jo ilgiam laikui aplinkoje, kurioje vyrauja aukšta temperatūra (sauslėtose vietose, arti šildytuvų ar bet kokiose vietose, kuriose vyrauja aukštesnė nei 50°C temperatūra).
- Akumuliatoriaus įkrovimas privalo būti vartotojo kontroliuojamas.

- Nekraukite akumulatoriaus esant žemesnei nei 0°C temperatūrai.
- Gręžtuvo – suktuvo komplekte esantis įkroviklis yra skirtas tik šio gaminių įkrovimui. Nenaudokite jo kitiems tikslams.
- Į įkroviklį negalima dėti jokių metalinių daiktų.
- Įrankiui veikiant, negalima keisti suklio sukimosi krypties. Priešingu atveju gręžtuvas – suktuvas gali sugesti.
- Gręžtuvui – suktuvui valyti naudokite minkštą, sausą audinį. Niekada nenaudokite jokių detergentų arba alkoholio.
- Prieš valydami, gręžtuvą – suktuvą išjunkite iš elektros įtamos tinklo.
- Jeigu numatoma įkrauti kelis akumulatorius paeilui, tarp įkrovimų būtina 30 minučių pertrauka.

## DETALIOS SAUGAUS NAUDOJIMOSI ĮKROVIKLIU TAISYKLĖS

- Šįranganepritaikyta žmonėms (taip pat ir vaikams) suribotais fiziniais, sensoriniais arba psichiniais gebėjimais bei patirties neturintiems ar su įranga nesusipažinusiems asmenims, nebent jie dirba prižiūrimi arba naudodami už jų saugumą atsakingo asmens pateiktą įrankio naudojimo instrukcija. Būkite dėmesingais, neleiskite su įranga žaisti vaikams.
- Kiekvieną kartą prieš panaudojimą būtina patikrinti įkroviklio, laido ir kištuko būklę. Pastebėjus pažeidimus, draudžiama naudoti įkroviklį.
- Išsaugokite šią instrukciją. Joje yra svarbios saugos ir naudojimosi įkrovikliu instrukcijos.
- Prieš pradėdami naudoti įkroviklį, perskaitykite visą šioje instrukcijoje esančią informaciją, susipažinkite su ženklais ant įkroviklio ir gaminio, kuriam įkroviklis yra skirtas.
- Siekiant sumažinti kūno sužalojimo pavojų, įkroviklį galima naudoti tik ličio jonų akumuliatorių įkrovimui. Kito tipo akumuliatorius gali sprogti ir sužaloti dirbantįjį arba tapti materialinės žalos priežastimi.
- Saugokite įkroviklį nuo drėgmės ir vandens poveikio.
- Įkroviklio gamintojo nerekomenduojamų ir netiekiamų prijungimo elementų naudojimas kelia gaisro, kūno sužalojimo arba elektros smūgio pavojų.
- Būtinai įsitikinkite ar neįkyla pavojus užminti elektros laidą t. y. ar jis neišstias praėjime arba ar nėra pavojaus kitaip jį pažeisti (pvz. pernelyg stipriai įtempti).
- Jeigu nebūtina, nenaudokite ilgutuvo. Netinkamo ilgutuvo naudojimas kelia gaisro ir elektros smūgio pavojų. Jeigu ilgutuvą naudoti būtina, tai visų pirma reikia įsitikinti ar:
  - ilgutuvo lizdas tinka įkroviklio originalaus elektros laido kištukui;
  - ilgutuvo techninė būklė yra gera.
- Nenaudokite įkroviklio su pažeistu elektros laidu arba kištuku. Gedimus turi pašalinti kvalifikuotas asmuo.
- Nenaudokite po stipraus smūgio, numesto ar kitu būdu apgadinto įkroviklio. Įkroviklio patikrinimas t. y. būtinas remontas turi būti atliekamas autorizuotoje remonto dirbtuvėje.
- Neardykite įkroviklio patys. Bet kokius remonto darbus patikėkite autorizuotos remonto dirbtuvės meistrams. Neteisingai surinkus įkroviklį kyla elektros smūgio arba gaisro pavojus.
- Prieš pradėdami bet kokius eksploatacinius veiksmus arba įkroviklio valymą, būtina išjungti jį iš elektros tinklo.
- Dėl akumulatoriaus gedimo arba neteisingo naudojimo gali išsiskirti dujos. Dujoms patekus į aplinką, gerai išvėdinkite patalpą, o pajutę negalavimų simptomus apsilankykite pas gydytoją.
- Įkroviklis turi būti švarus. Dėl nešvarumų gali kilti elektros smūgio pavojus.

- Nenaudoti įkroviklio, gulinčio ant degaus paviršiaus (pvz. popieriaus, audinio) arba šalia degių medžiagų. Dėl to, kad įkrovikliui veikiant, didėja jo temperatūra, kyla gaisro pavojus.

**Kai įkroviklis nėra naudojamas, jis turi būti išjungtas iš elektros tinklo.**

**DĖMESIO! Įrankis skirtas tik darbui patalpų viduje.**

**Nepaisant saugios konstrukcijos, apsauginių ir papildomų apsaugos priemonių naudojimo, visada, darbo metu išlieka sužalojimų pavojus.**

**Jeigu ličio jonų akumuliatorius labai įkais arba įvyks trumpasis jungimas, jis gali ištekėti, užsidegti ar sprogti. Nelaikykite akumuliatoriaus automobilyje karštomis, saulėtomis dienomis. Neardykite akumuliatoriaus. Ličio jonų akumuliatoriai turi elektroninius apsauginius įrengimus, kurie dėl pažeidimo gali užsidegti arba sprogti.**

## NAUDOJAMŲ GRAFINIŲ ŽENKLŲ PAAIŠKINIMAS

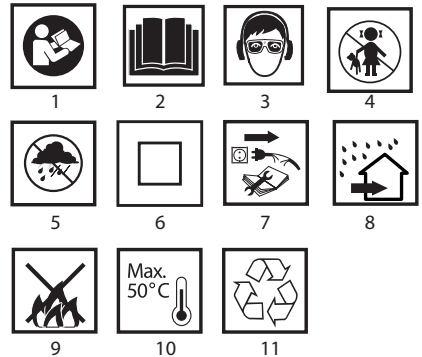

- 1.2. Perskaitykite aptarnavimo instrukciją, atkreipkite dėmesį ir laikykitės visų joje esančių perspėjimų bei saugos nuorodų.
3. Naudokite apsauginius akinius ir ausines.
4. Prie įrenginio neleiskite vaikų.
5. Saugokite nuo lietaus.
6. Įrenginys turi antrą izoliacijos klasę.
7. Prieš atliekami bet kokius aptarnavimo arba valymo darbus išjunkite iš elektros įtamos tinklo.
8. Naudokite patalpų viduje, saugokite nuo vandens ir drėgmės.
9. Nemeskite į ugnį.
10. Leidžiama maksimali elementų temperatūra.
11. Antrinių žaliavų perdirbimas.

## KONSTRUKCIJA IR PASKIRTIS

Gręžtuvas – suktuvas yra elektrinis, akumuliatorinis įrankis. Jis varomas varikliu su pastovios srovės magnetais ir planetarine pavara. Gręžtuvas – suktuvas skirtas medvaržčių ir varžtų išsukimui, ir įsukimui į medį, metalą, plastmasę, ir keramiką bei ertmių gręžimui išvardintose medžiagose. Akumuliatoriui varomi elektriniai, belaidžiai įrankiai ypatingai naudingi atliekant įvairius vidaus, patalpų apdailos darbus ir pan.



**Draudžiama naudoti elektros įrankį ne pagal jo paskirtį.**

## GRAFINIŲ PUSLAPIŲ APRAŠYMAS

Numeriais pažymėti įrankio elementai atitinka šios instrukcijos grafiniuose puslapiuose pavaizduotus elementus.

1. Greito užveržimo griebtuvas

2. Sukimosi momento reguliavimo žiedas
3. Sukimosi krypties jungiklis (reversas)
4. Akumuliatorius
5. Akumuliatoriaus tvirtinimo mygtukas
6. Jungiklis
7. Apšvietimas
8. Pavarų jungiklis
9. Įkroviklio prijungimo lizdas
10. Įkroviklis
11. Diodai (LED)

\* Paveikslas ir gaminytis gali skirtis

## PARAUDOTŲ GRAFINIŲ ŽENKLŲ APRĄŠYMAS



DĖMESIO



ĮSPĖJIMAS



MONTAVIMAS IR NUSTATYMAI



INFORMACIJA

## KOMPLEKTAVIMAS IR PRIEDAI

- |                              |          |
|------------------------------|----------|
| 1. Akumuliatorius            | - 2 vnt. |
| 2. Įkroviklis                | - 1 vnt. |
| 3. Sukimo antgaliai          | - 6 vnt. |
| 4. Antgalių laikiklis        | - 1 vnt. |
| 5. Grąžtai                   | - 6 vnt. |
| 6. Lagaminas transportavimui | - 1 vnt. |

## PASIRUOŠIMAS DARBUI

### AKUMULIATORIAUS IŠĖMIMAS IR ĮDĖJIMAS

- Sukimo krypties jungiklį (3) nustatykite ties viduriu.
- Paspauskite akumuliatoriaus tvirtinimo mygtuką (5) ir išimkite akumuliatorių (4) (pav. A).
- Įkrautą akumuliatorių (4) įstatykite į rankenoje esantį laikiklį, stumkite kol pasigirs akumuliatoriaus tvirtinimo mygtuko spragtelėjimas (5).

### AKUMULIATORIAUS ĮKROVIMAS

- Gręžtuvas – suktuvas yra tiekiamas su dalinai įkrautu akumuliatoriumi. Akumuliatorių kraukite aplinkoje, kurioje vyrauja nuo 4° C iki 40° C temperatūra. Naujas ar ilgesnį laiką nenaudotas akumuliatorius pilnai įsikrauna po 3 - 5 įkrovimo ir iškrovimo ciklų.

- Išimkite akumuliatorių (4) iš gręžtuvo - suktuvo (pav. A).
- Įkroviklį (10) įjunkite į elektros įtampos tinklo lizdą (230 V AC).
- Įkroviklio (10) antgalį įstatykite į įkroviklio prijungimo lizdą (9), esantį akumuliatoriaus korpuse (4) (pav. B).

- Įjungus įkroviklį, į elektros įtampos tinklo lizdą, užsidega žalios spalvos diodas LED (11), esantis ant įkroviklio (10) korpuso. Diodų švietimo eiliškumas aprašytas žemiau.

- **Užsidegęs žalias diodas** – įspėja, kad įjungta įtampa.
- **Užsidegęs raudonas diodas** – (įstačius akumuliatorių į įkroviklį) informuoja, kad vyksta akumuliatoriaus įkrovimo procesas.

- **Pakartotiniai užsidegęs žalias diodas** – reiškia, kad akumuliatorius pilnai įkrautas.

- Pilnai įsikrovus akumuliatorių, žalios spalvos diodas LED (11) švies toliau, kol neišjungsitė įkroviklio iš elektros įtampos tinklo.

- **Įkrovimo metu akumuliatorius labai įkaista. Nedirbkite iškart po įkrovimo, palaukite kol akumuliatorius atvės (pasieks kambario temperatūrą). Taip apsaugosite akumuliatorių nuo gedimo.**

## SUKLIO STABDYS

- Gręžtuvas – suktuvas turi elektroninį suklio stabdį, kuris atleisus jungiklio mygtuką (6) iškart sustabdo sukli. Stabdys užtikrina tikslų sukimą ir gręžimą, o išjungus įrankį neleidžia sukliui judėti.

## DARBAS IR REGULIAVIMAS

### ĮJUNGIMAS / IŠJUNGIMAS

- **Įjungimas** – paspauskite jungiklio mygtuką (6).
- **Išjungimas** – paleiskite įjungimo mygtuką (6).
- Kiekvieną kartą, paspaudus įjungimo mygtuką (6) užsidega LED diodai (7), apšviečiantys darbo vietą.

### SUKIMOSI GREIČIO REGULIAVIMAS

- Į sukimo ir gręžimo greitį, darbo metu, galima reguliuoti stipriau ar silpniau spaudžiant įjungimo mygtuką (6). Dėl greičio reguliavimo funkcijos įmanomas lėtas „startas“, kurio dėka išvengiama grąžto slydimio gręžiant skylės gipse arba keramikoje bei kontroliuojama įsukimo ir išsukimo eiga.

### APSAUGINĖ MOVA NUO PERKROVOS

- Sukimo momento reguliavimo žiedo (2) nustatymas tam tikra padėtimi, pasirenkant reikiamą sukimo momentą, fiksuojamas apsauginė mova. Pasiekus pasirinktą sukimo momentą, apsauginė mova nuo perkrovos atsijungia automatiškai. Tai užtikrina varžto įsukimo gylį t.y. neleidžia įsukti pernelyg giliai ir apsaugo gręžtuvą – suktuvą nuo gedimo.

### SUKIMO MOMENTO REGULIAVIMAS

- Skirtingiems varžtams sukli ir skirtingoms medžiagoms apdoroti turi būti naudojami skirtingų dydžių sukimo momentai.
- Kuo didesnis skaičius ant sukimo momento reguliavimo žiedo, tuo didesnis sukimo momentas (pav. C).
- Sukdami sukimo momento reguliavimo žiedą (2) nustatykite reikiamą sukimo momentą.
- Darbą visada pradėkite nustatę mažesnį sukimo momentą.
- Sukimo momentą didinkite palaipsniui tol, kol pasieksite reikiamą rezultatą.
- Varžtų išsukimui rinkitės didesnį sukimo momentą.
- Norėdami gręžti rinkitės nustatymus su grąžto simboliu. Esant šiam nustatymui, sukimo momentas yra didžiausias.
- Gebėjimas pasirinkti tinkamą sukimo momentą įgyjamas dirbant (praktikuojantis).

- **Į sukimo momento reguliavimo žiedą nustačius ties grąžto simboliu apsauginė mova nuo perkrovos neaktyvi.**

### DARBINIO PRIEDO TVIRTINIMAS

- Sukimosi krypties jungiklį (3) nustatykite ties viduriu.
- Prilaikant greitaeigio tvirtinimo griebtuvo žiedą (1), sukli priekinį žiedą prieš laikrodžio rodyklę. Sukli tol, kol gnybtai neatsivers ties, kiek reikia, ir galima būrų įstatyti grąžtą ar sukimo antgalį (pav. D).
- Norint įtvirtinti darbinį priedą, reikia, prilaikant greitaeigio tvirtinimo griebtuvo (1) žiedą, stipriai užsukti pirmą žiedą, sukant laikrodžio rodyklių kryptimi.

- Darbinis priedas išimamas atvirksčiu jo tvirtinimui eiliškumu.
- **Tvirtinant grąžtą arba sukimo antgalį greito veržimo griebtuve, reikia atkreipti dėmesį į darbinio priedo padėtį ar jis teisingai įstatytas. Tvirtinant trumpus sukimo antgalius arba grąžtus, reikia naudoti papildomą magnetinį laikiklį (paiglinimui).**

### SUKIMO KRYPTIS Į DEŠINĖ - KAIRĖ

- Sukimo krypties jungiklio (3) nustatoma suklio sukimosi kryptis (pav. E).
- **Sukimas į dešinę** – jungiklį (3) pastumkite iki galo į kairę.

**Sukimas į kairę** – jungiklį (3) pastumkite iki galo į dešinę.

\* Perspėjame, kad išimtinai atvejais jungiklio padėtis, nustatant sukimo kryptį gali skirtis nuo aprašyto. Atkreipkite dėmesį į grafinius ženklus esančius ant jungiklio arba įrenginio korpuso.

**i** Sukimosi krypties jungiklis (3), nustatytas ties viduriu, apsaugo nuo atsitiktinio, elektrinio įrankio įsijungimo.

- Nustačius šią padėtimį gręžtuvas – suktuvas neįsijungia.
- Nustačius šią padėtimį keičiami grąžtai arba sukimo antgaliai.
- Prieš įjungiant reikia patikrinti ar sukimo krypties jungiklis (3) nustatytas reikiama padėtimi.

**!** **Negalima keisti sukimosi krypties, kai gręžtuvo – suktuvo suklys sukasi.**

## PAVAROS KEITIMAS

**!** Dėl pavarų keitimo jungiklio (8) (pav. G) galima padidinti sukimosi greitį.

**I greitis (pavara):** sukimosi greitis mažesnis, sukimo jėga didelė.

**II greitis (pavara):** sukimosi greitis didesnis, sukimo jėga mažesnė.

**i** Pavarų keitimo jungiklio padėtį rinkitės atsižvelgdami į numatytus atlikti darbus. Jeigu jungiklis nejudą, reikia tuputį pasukti sukly.

**!** **Gręžtuvui – suktuvui veikiant niekada nekeiskite pavarų jungiklio padėties. Dėl to elektrinis įrankis gali sugesti.**

**!** **Ilgą laiką gręžiant mažais sūkiais variklis gali perkaisti. Dirbti reikia su pertraukomis arba kas tam tikrą laiką tarpą leisti įrankiui veikti maksimaliais sūkiais be apkrovos, apytikriai 2-3 min.**

## APTARNAVIMAS IR SANDĖLIAVIMAS

### APTARNAVIMAS IR SANDĖLIAVIMAS

- !** Patariame, įrankį išvalykite po kiekvieno naudojimosi juo.
- Valymui nenaudokite vandens bei kitų skysčių.
- Gręžtuvą - suktuvą valykite sausu audiniu arba prapūskite suslėgto, žemo slėgio oro srautu.
- Nenaudokite jokių švaros priemonių bei tirpiklių, kadangi jie gali pažeisti detales, pagamintas iš plastiko.
- Reguliariai valykite variklio korpusė esančias ventiliacijos angas, taip apsaugosite įrankį nuo perkaitimo.
- Pernelyg kibirkščiuojant skirstytuve, kreipkitės į kvalifikuotą specialistą, kad patikrintų variklio anglinių šepetėlių būklę.
- Gręžtuvą - suktuvą visada laikykite sausoje, vaikams neprieinamoje vietoje.

### GREITO VERŽIMO GRIEBTUVO KEITIMAS

**!** Greito veržimo griebtuvas yra užsuktas ant gręžtuvo – suktuvo suklio sriegio ir papildomai pritvirtintas varžtu.

- Sukimosi krypties jungiklį (3) nustatykite ties viduriu.
- Atverkite greito veržimo griebtuvo (1) gnybtus ir atsukite tvirtinimo varžtą (kairysis sriegis) (pav. F).
- Į griebtuvą įstatykite šešiakampį raktą ir nestipriai sudukokite per kitą rakto galą.
- Atsukite greito veržimo griebtuvą.
- Greito veržimo griebtuvas uždedamas atvirškčiu nuėmimui eiliškumu.

**i** Visų rūšių gedimai turi būti remontuojami autorizuotose gamintojo remonto dirbtuvėse.

## TECHNINIAI DUOMENYS

### NOMINALŪS DUOMENYS

Akumulatorinis gręžtuvas – suktuvas	
Parametras	Vertė

Akumulatoriaus įtampa	14,4 V DC	
Akumulatoriaus tipas	Li-ion	
Akumulatoriaus talpa	1300 mAh	
Sukimosi greitis be apkrovos	I greitis	0-400 min <sup>-1</sup>
	II greitis	0-1500 min <sup>-1</sup>
Greito veržimo griebtuvo skersmuo	0,8 - 10 mm	
Sukimo momento reguliavimo ribos	1 – 19 plius gręžimas	
Maksimalus sukimo momentas (sukimas minkštas)	22 Nm	
Maksimalus sukimo momentas (sukimas kietas)	35 Nm	
Apsaugos klasė	III	
Svoris	1,2 kg	
Gamybos metai	2020	

Įkroviklis	
Parametras	Vertė
Tinklo įtampa	230 V AC
Dažnis	50 Hz
Įkrovimo įtampa	17 V DC
Maks. įkrovimo srovė	500 mA
Įkrovimo laikas	3-5 h
Apsaugos klasė	II
Svoris	0,08 kg
Gamybos metai	2020

## GARSO IR VIBRACIJOS DUOMENYS

**i** **Informacija apie triukšmą ir vibraciją**  
Duomenys apie skleidžiamo triukšmo lygį, pavyzdžiui, garso slėgio lygį  $L_{pA}$  ir garso galios lygį  $L_{WA}$  bei matavimų paklaidas K yra pateikti žemiau esančiose nuorodose, pagal standartą EN 60745.

Vibracijos pagreičio vertė  $a_h$  ir matavimo paklaidos K nustatytos pagal standartą EN 60745-2-1, žr. žemiau.

Šioje instrukcijoje nurodytas vibracijos lygis buvo matuojamas pagal standarte EN 60745 nurodytas matavimo procedūras ir gali būti naudojamas įrankių palyginimui. Jis taip pat gali būti naudojamas ir preliminariam vibracijos poveikio vertinimui.

Nurodytas vibracijos lygis yra pakankamai tikslus, kai šis įrankis naudojamas pagal paskirtį. Jeigu elektrinis įrankis bus naudojamas kitiems tikslams arba su kitokiais nei nurodyta darbiniais priedais taip pat nebus tinkamai prižiūrimas, vibracijos lygis gali pasikeisti. Dėl minėtų priežasčių, vibracijos lygis, viso darbo metu gali būti didesnis nei nurodytas.

Norint tiksliai įvertinti vibracijos poveikį, reikia atsižvelgti į momentus, kai įrankis išjungtas arba kai jis yra įjungtas, bet nenaudojamas darbiui (veikia be apkrovos). Tokiu būdu, bendra nurodyta vertė gali būti daug mažesnė. Siekiant apsaugoti vartotoją nuo vibracijos poveikio pasekmių, būtina imtis papildomų saugos priemonių, pvz., prižiūrėti įrankį ir darbinius priedus, užtikrinti tinkamą rankų temperatūrą, teisingai organizuoti darbą.

Garso slėgio lygis:  $L_{pA} = 69$  dB(A);  $K = 3$  dB(A)

Tikslus garso galios lygis:  $L_{WA} = 80$  dB (A);  $K = 3$  dB(A)

Vibracijos pagreičio vertė:  $a_h = 2,07$  m/s<sup>2</sup>;  $K = 1,5$  m/s<sup>2</sup>

## APLINKOS APSAUGA IR

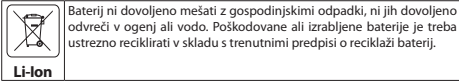
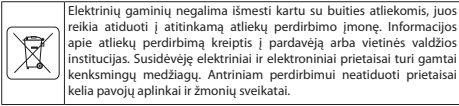

\* Pasilikame teisę daryti pakeitimus.

„Grupa Topex Spółka z ograniczoną odpowiedzialnością“ Spółka komandytowa (toliau: „Grupa Topex“), kurios buveinė yra Varšuvoje, ul. Pograniczna 2/4 informuoja, kad visos šios instrukcijos (toliau: „instrukcija“) autorinės teisės, tai yra šioje instrukcijoje esantis tekstas, nuotraukos, schemos, paveikslai bei jų išdėstymas priklauso tik Grupa Topex ir yra saugomos pagal 1994 metais, vasario 4 dieną, dėl autorių ir gretutinių teisių apsaugos, priimtą įstatymą (t.y., nuo 2006 metų įsigaliojęs įstatymas Nr. 90, vėliau 631 su įstatymo pakeitimais). Neturint raštinio Grupa Topex sutikimo kopijuoti, perdaryti, skelbti spaudoje, keisti panaudojant komerciniams tikslams visą ar atskiras instrukcijos dalis yra griežtai draudžiama bei gresia civilinė ar baudžiamoji atsakomybė.

LV

## INSTRUKCIJU TULKOJUMS NO ORIGINĀLVALODAS

### **AKUMULATORA URBJMAŠINA-SKRŪVGRIEZIS 50G285**

PIEZĪME: PIRMS ELEKTROINSTRUMENTA LIETOŠANAS UZSĀKŠANAS NEPIECIEŠAMS UZMANĪGI IZLAŠĪT ŠO INSTRUKCIJU UN SAGLABĀT TO.

#### ĪPAŠI DROŠĪBAS NOTEIKUMI

#### **DETALIZĒTI NOTEIKUMI DROŠAM DARBAM AR URBJMAŠĪNU-SKRŪVGRIEZĪ**

- **Uzlikt dzirdes aizsargus un aizsargbrilles darba laikā ar urbjašānu-skrūvgriezi.** *Troksnis var sekmt dzirdes zudumu. Metāla skaidas un citas lidojošas daļiņas var radīt pastāvīgu acu bojājumu.*
- **Elektroinstruments ir jāizmanto kopā ar piegādātiem papildu rokturiem.** *Kontroles zudums var izraisīt operatora ķermeņa bojājumus.*
- **Veicot darbus, kuru laikā darbinstrumenti var saskarties ar apsētiem barošanas vadiem, ierīce ir jātur aiz roktura izolētām virsmām.** *Saskarsmē ar barošanas vadu elektriskā strāva var tikt novadīta uz iekārtas metāliskām daļām, kas var radīt elektrotriecienu.*

#### **PAPILDU DROŠĪBAS NORĀDĪJUMI DROŠAM DARBAM AR URBJMAŠĪNU-SKRŪVGRIEZĪ**

- Nepieciešams izmantot tikai ieteikto akumulatoru un lādētāju.
- Akumulators nedrīkst atrasties uguns tuvumā. To nedrīkst ilgstoši atstāt vidē, kur ir augsta temperatūra (piem., saulē, sildītāju tuvumā vai arī tur, kur gaisa temperatūra ir augstāka par 50°C).
- Akumulatora lādēšanas procesam ir jānotiek zem lietotāja uzraudzības.
- Jāizvairās no akumulatora uzlādes gaisa temperatūrā zem 0°C.
- Lādētājs, kas tika piegādāts kopā ar urbjašānu-skrūvgriezi, ir paredzēts darbam tikai ar šo iekārtu. To nedrīkst izmantot citiem mērķiem.

- Lādētājā nedrīkst likt metāla priekšmetus.
- Griezes virzienu nedrīkst mainīt iekārtas darbvārpstas darbības laikā. Pretējā gadījumā urbjašāna-skrūvgriezis var sabojāties.
- Urbjašāna-skrūvgrieža tīrīšanai ir jāizmanto mikstais, sausais auduma gabals. Aizliegts lietot tīrīšanas līdzekļus vai spirtu.
- Pirms lādētāja tīrīšanas uzsākšanas tas ir jāatslēdz no elektrotīkla.
- Ja vairāki akumulatori ir jāuzlādē pēc kārtas, starp uzlādēm ir jātaisa 30 minūšu pārtraukumi.

#### **ĪPAŠI DROŠĪBAS NOTEIKUMI LĀDĒTĀJAM**

- Šī ierīce nav paredzēta lietošanai personām (tai skaitā bērniem) ar ierobežotām fiziskām, sensorām vai psihiskām spējām, vai personām, kurām nav pieredzes vai prasmju darbā ar ierīci, izņemot gadījumus, kad ekspluatācija notiek zem uzraudzības vai atbilstoši ierīces lietošanas instrukcijai, kuru iedeva persona, kas atbild par minēto personu drošību. Jāpievērš uzmanība, lai bērni nespēlotos ar ierīci.
- Pirms lietošanas katru reizi pārbaudīt lādētāja, barošanas vada un kontaktdakšas stāvokli. Nelietot lādētāju bojājumu konstatēšanas gadījumā.
- Šī instrukcija ir jā saglabā. Tā satur svarīgu informāciju par lādētāja drošību un lietošanu.
- Pirms lādētāja lietošanas uzsākšanas nepieciešams izlasīt visu instrukcijā ietvertu informāciju par lādētāju, kā arī iepazīties ar lādētāja un lādētājam paredzētās ierīces apzīmējumiem.
- Lai samazinātu ķermeņa bojājuma iespējamo risku, lādētājs ir jāizmanto tikai Li-Ion tipa akumulatoru uzlādei. Cita tipa akumulatori var uzsprāgt, radot ķermeņa bojājumus vai materiālus zaudējumus.
- Lādētāju nedrīkst pakļaut mitruma vai ūdens iedarbībai.
- Izmantojot pievienojamus elementus, kurus lādētāja ražotājs neiesaka vai nepārdod, var izraisīt ugunsgrēku, ķermeņa bojājumus vai elektriskās strāvas triecienu.
- Jāpārliecinās, ka barošanas vads nav pakļauts uzķepšanas riskam, neatrodas ejā, kā arī nav pakļauts citiem riska faktoriem (piemēram, pārāk stiprai nostiepšanai).
- Ja nav absolūtas vajadzības, pagarinātājs nav jāizmanto. Neatbilstoša pagarinātāja izmantošana var izraisīt ugunsgrēku vai elektriskās strāvas triecienu. Ja pagarinātāja izmantošana ir nepieciešama, vispirms jāpārliecinās, ka:
  - Pagarinātāja ligzda ir saderīga ar lādētāja oriģinālo barošanas vada kontaktdakšu;
  - Pagarinātājs ir atbilstoši tehniskā stāvoklī.
- Nedrīkst lietot lādētāju ar bojātu barošanas vadu vai kontaktdakšu. Bojājums jānovērš kvalificētai personai.
- Nedrīkst izmantot lādētāju, kas tika pakļauts stipram sitienam, kritienam vai bojāts citā veidā. Lādētāja pārbaude, iespējams remonti ir jāveic autorizētam servisa centram.
- Nedrīkst mēģināt izjaukt lādētāju. Jebkāda veida remontdarbus var veikt autorizētais servisa centrs. Neatbilstoši veikta lādētāja montāža var izraisīt elektriskās strāvas triecienu vai ugunsgrēku.
- Pirms sākt veikt jebkādas lādētāja apkopes vai tīrīšanas darbības, atslēgt lādētāju no elektrotīkla barošanas.
- Akumulatora bojājuma vai neatbilstošas izmantošanas gadījumā var izdalīties gāzes. Jāizvēdina telpa, vārguma gadījumā sazināties ar ārstu.
- Lādētājs ir jātur tīrībā. Neturimi var kļūt par elektrotriecienu iemeslu.
- Neizmantojot lādētāju, kas novietots uz viegli uzliesmojošas virsmas (piem., papīrs, tekstilijas) vai viegli uzliesmojošu

vielu tuvumā. Pieaugot lādētāja temperatūrai lādēšanas laikā, pastāv ugunsgrēka risks.

**Kad lādētājs netiek izmantots, tas ir jāatslēdz no elektrotīkla.**

**UZMANĪBU!** Elektroinstruments ir domāts izmantošanai iekštelpās.

Neskatoties uz drošu elektroinstrumenta konstrukciju, kā arī drošības līdzekļu izmantošanu, vienmēr pastāv neliels risks gūt ievainojumus darba laikā.

Li-Ion akumulatori var iztecēt, aizdegties vai uzsprāgt, ja tiks uzslidīti līdz augstai temperatūrai vai ja notiks issavienojums. Nedrīkst uzglabāt akumulatorus automašīnā karstās un saulainās dienās. Nedrīkst atvērt akumulatoru. Li-Ion akumulatori satur elektroniskus aizsargelementus, kas bojājumu gadījumā var radīt akumulatora aizdegšanos vai uzsprāgšanu.

## IZMANTOTO PIKTOGRAMMU SKAIDROJUMS

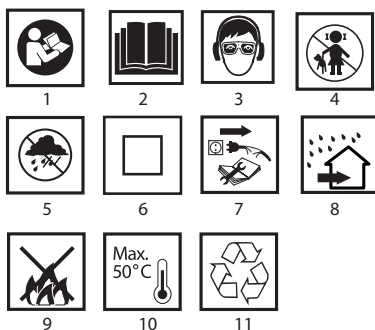

1. Izlasīt lietošanas instrukciju, ievērot tajā ietvertus brīdinājumus un drošības noteikumus
3. Lietot aizsargbrilles un dzirdes aizsargus
4. Nepieļaut bērnu pie elektroinstrumenta
5. Sargāt no lietus
6. Otrās izolācijas klases ierīce
7. Atvienot barošanas vadu pirms apkalpošanas vai remontdarbu uzsākšanas
8. Izmantot iekštelpās, sargāt no ūdens un mitruma
9. Nemest uguni
10. Maksimāla pieļaujamā akumulatora elementu temperatūra
11. Otrreizēja izejvielu pārstrāde

## UZBŪVE UN PIELIETOJUMS

Urbjmašīna-skrūvgriezis ir elektroinstruments, kas tiek barots no akumulatora. Tā piedziņu veido līdzstrāvas kolektora dzinējs ar pastāvīgiem magnētiem un planetāro pārnese. Urbjmašīna-skrūvgriezis ir domāts skrūvju ieskrūvēšanai un izskrūvēšanai, kā arī caurumu urbšanai šādos materiālos: koksne, metāls, plastmasa un keramika. Bezvadu elektroinstrumenti ar akumulatora piedziņu ir īpaši noderīgi telpu apdares u.tml. darbos.



**Elektroinstrumentu nedrīkst izmantot neatbilstoši mērķim, kuram tas ir paredzēts.**

## GRAFISKĀS DAĻAS APRAKSTS

Zemāk minētā numerācija attiecās uz tiem iekārtas elementiem, kas ir minēti dotās instrukcijas grafiskajā daļā.

1. Ātrdarbības patrona
2. Griezes momenta regulēšanas gredzens

3. Griezes virzienu pārslēdzējs
4. Akumulators
5. Akumulatora stiprinājuma poga
6. Slēdzis
7. Apgaismojums
8. Pārnesumu pārslēdzējs
9. Lādētāja pieslēguma ligzdā
10. Lādētājs
11. LED diode

\* Attēls un izstrādājums var nedaudz atšķirties.

## SIMBOLU APRAKSTS



PIEZĪME



BRĪDINĀJUMS



MONTĀŽA/ĪESTĀTĪJUMI



INFORMĀCIJA

## APRĪKOJUMS UN PIEDERUMI

1. Akumulators - 2 gab.
2. Lādētājs - 1 gab.
3. Skrūvgrieža uzgaļi - 6 gab.
4. Uzgaļu patrona - 1 gab.
5. Urbji - 6 gab.
6. Transportēšanas soma - 1 gab.

## SAGATAVOŠANĀS DARBAM

### AKUMULATORA IZŅEMŠANA/ IELIKŠANA

- Uzlikt griešanās virzienu pārslēdzēju (3) vidējā stāvoklī.
- Nospiest akumulatora stiprinājuma pogu (5) un izņemt akumulatoru (4) (**A att.**).
- Ielikt uzlādētu akumulatoru (4) ruktura turētājā, līdz tiks sadzirdēts akumulatora stiprinājuma pogas (5) klikšķis.

### AKUMULATORA UZLĀDE

- Urbjmašīna-skrūvgriezis tiek piegādāts ar daļēji uzlādētu akumulatoru. Tas jālādē gaisa temperatūrā no 4°C līdz 40°C. Jauns akumulators vai tāds, kas ilgstoši netika izmantots, sasniegs pilnu barošanas spēju aptuveni pēc 3-5 uzlādēšanas un izlādēšanas cikliem.
- Izņemt akumulatoru (4) no urbjmašīnas-skrūvgrieža (**A att.**).
- Ieslēgt lādētāju (10) barošanas tīkla ligzdā (230 V AC).
- Ielikt lādētāja (10) kontaktdakšu lādētāja pieslēguma ligzdā (9), kas atrodas uz akumulatora (4) (**B att.**).
- Pēc lādētāja ieslēgšanas barošanas tīklā sāks degt zaļā LED diode (11) uz lādētāja (10). LED diodes degšanas kārtība aprakstīta zemāk.
- **Deg zaļā LED diode** – norāda uz pieslēgumu pie sprieguma.
- **Deg sarkanā LED diode** – (pēc akumulatora pieslēgšanas pie lādētāja) informē, ka notiek akumulatora uzlādes process.
- **Atkal deg zaļā LED diode** – nozīmē, ka akumulators ir uzlādēts pilnībā.
- Pēc akumulatora uzlādes LED diode (11) degs zaļā krāsā līdz lādētāja atslēgšanai no barošanas tīkla.



**Uzlādes laikā akumulatori stipri uzkarst. Neveikt darbu uzreiz pēc lādēšanas - uzgaidīt, kamēr akumulators sasniegs istabas temperatūru. Tas pasargās no akumulatora bojājumiem**

### DARBVĀRPSTAS BREMZES





Urbjmašīnai-skrūvgriezim ir elektroniskās bremzes, kas

nekavējoties aptur darbvārpstu, kad tiek samazināts spiediens uz slēdža (6) pogu. Bremzes nodrošina ieskrūvēšanas un urbšanas precizitāti, nepieļaujot darbvārpstas brīvo griešanās pēc izslēgšanas.

## DARBS/ IESTATĪJUMI

### IESLĒGŠANA/ IZSLĒGŠANA

-  Ieslēgšana – nospieš slēdža (6) pogu.
-  Izslēgšana – samazināt spiedienu uz slēdža (6) pogu.
-  Katru reizi nospiežot slēdža (6) pogu, ieslēdzas LED diode (7), kas apgaismo darba vietu.

### GRIEZES ĀTRUMA REGULĒŠANA

-  Skrūvēšanas vai urbšanas ātrumu var regulēt darba laikā, samazinot vai palielinot spiedienu uz slēdža (6) pogu. Ātruma regulēšana nodrošina lēnu darba uzsākšanu, kas atver urbšanas laikā ģipsi vai filizēs aizsargā no urbja noslīdēšanas, savukārt, ieskrūvēšanas un izskrūvēšanas laikā palīdz nodrošināt kontroli pār darbu.

### PĀRSLODZES SAJŪGS

-  Novietojot griezes momenta regulēšanas gredzenu (2) noteiktajā pozīcijā, sajūgs tiek iestatīts noteiktajā griezes momenta līmenī. Sasniedzot uzstādīto griezes momentu, notiek automātiskā pārslodzes sajūga atslēgšana. Tas aizsargā no pārāk dziļas skrūves ieskrūvēšanas vai no urbjmašīnas-skrūvgrieža bojājumiem.

### GRIEZES MOMENTA REGULĀCIJA

-  Dažādām skrūvēm un materiāliem nepieciešams izmantot dažāda lieluma griezes momentus.
- Jo lielāks ir griezes moments, jo lielāks ir skaitlis, kas atbilst dotam stāvoklim (C att.).
- Uzlikt griezes momenta regulēšanas gredzenu (2) nepieciešamajā griezes momenta līmenī.
- Darbs vienmēr jāsāk ar mazāku griezes momenta lielumu.
- Griezes moments ir jāpalielina pakāpeniski, kamēr tiks sasniegtas vēlamais rezultāts.
- Izskrūvējot skrūves, jāizvēlas lielāks griezes momenta vērtības.
- Urbšanai ir jāizvēlas iestatījumi, kas apzīmēti ar urbja simbolu. Šajā iestatījumā tiek iegūta vislielākā griezes momenta vērtība.
- Spēja izvēlēties atbilstošu griezes momenta lielumu rodas līdz ar praksi.

-  **Novietojot griezes momenta regulēšanas gredzenu urbšanas pozīcijā, pārslodzes sajūgs tiek dezaktivēts.**

### DARBINSTRUMENTU MONTĀŽA

-  Uzlikt griezes virziena pārslēdzēju (3) vidusstāvoklī.
- Pieturot aizmugurējo ātrdarbības patronas (1) gredzenu, griezt ar priekšējo gredzenu pretēji pulkstenrādītāja virzienam. Griezt, kamēr tiks iegūts nepieciešamais žokļu atvērums, kas ļauj ielikt vajadzīgo uzgali vai urbi (D att.).
- Lai stingri piestiprinātu darbinstrumentu, nepieciešams, turot ātrdarbības patronas (1) aizmugurējo gredzenu, griezt ar priekšējo gredzenu pulkstenrādītāja virzienā un stingri aizskrūvēt.

-  Darbinstrumenta demontāža notiek tā montāžai pretējā secībā.

-  **Piestiprinot urbi vai uzgali ātrdarbības patronā, jāpievērš uzmanība darbinstrumenta atbilstošam izvietojumam. Izmantojot īsus skrūvgrieža uzgali, jālieto papildu magnētiskais satvērējs kā pagarinātājs.**

### KREISAIS/LABAIS GRIEZES VIRZIENS

-  Pateicoties griezes virziena pārslēdzējam (3) tiek mainīts darbvārpstas griezes virziens (E att.).

**Griešanās pa labi** – novietot griešanās virziena pārslēdzēju (3) kreisajā malējā stāvoklī.

**Griešanās pa kreisi** – novietot griešanās virziena pārslēdzēju (3) labajā malējā stāvoklī.

\* Brīdinājums: Dažos gadījumos pārslēdzēja stāvoklis attiecībā pret griezes virzienu var atšķirties no augstāk minētā apraksta. Nepieciešams pievērst uzmanību simboliem, kas atrodas uz pārslēdzēja vai ierīces korpusa.

-  Griezes virziena pārslēdzēja (3) vidusstāvoklis ir drošais stāvoklis, kas aizsargā pret gadījuma elektroinstrumenta iedarbināšanos.
  - Šajā stāvoklī nevar iedarbināt urbjmašīnu-skrūvgriezi.
  - Šajā stāvoklī netiek mainīti urbji vai uzgali.
  - Pirms ieslēgšanas nepieciešams pārbaudīt, vai griezes virziena pārslēdzējs (3) atrodas atbilstošā pozīcijā.

-  **Nedrīkst mainīt griezes virzienus urbjmašīnas-skrūvgrieža darbvārpstas griešanās laikā.**

### PĀRNESUMA MAIŅA

-  Pārnesuma pārslēdzējs (8) (G att.) nodrošina griezes ātruma palielināšanu.

**I pārnesums:** apgriezīgu skaitis ir mazāks, tāpēc griezes momenta spēks ir lielāks.

**II pārnesums:** apgriezīgu skaitis ir lielāks, tāpēc griezes momenta spēks ir mazāks.



-  Atkarībā no veiktajiem darbiem pārnesuma pārslēdzējs ir jāuzliet atbilstošā stāvoklī. Ja pārslēdzēju nevar pārlīkt, nepieciešams nedaudz pagriezt darbvārpstu.

-  **Aizliegts pārlīkt pārnesuma pārslēdzēju tad, kad urbjmašīna-skrūvgriezis strādā. Tas var izraisīt elektroierīces bojājumu.**



-  **Ilglaicīgā urbšana zemajā darbvārpstas griezes ātrumā var pārkaršēt elektrodzinēju. Tādējādi periodiski ir jātaisa pārtraukumi darbā vai jāļauj, lai ierīce strādā maksimālos apgriezīenos bez slodzes apmēram 3 minūtes.**

### APKALPOŠANA UN APKOPE

#### APKOPE UN UZGLABĀŠANA

-  Ieteicams tīrīt iekārtu katru reizi pēc lietošanas.
-  Tīrīšanai nedrīkst izmantot ūdeni vai jebkādu citu šķidrums.
- Urbjmašīna-skrūvgriezis jātīra ar sausu auduma gabalu vai izpūst ar zema spiediena saspiesto gaisu.
- Neizmantot tīrīšanas līdzekļus vai šķīdinātājus, jo tie var sabojāt plastmasas daļas.
- Regulāri jātīra ventilācijas spraugas dzinēja korpusā, lai nepieļautu iekārtas pārkaršanu.
- Pārmērīgas kolektora dzirkstejošanas gadījumā atdot iekārtu kvalificētai personai oglekļa suku stāvokļa pārbaudei.
- Urbjmašīna-skrūvgriezis vienmēr jāuzglabā sausā, bērniem nepieejamā vietā.

#### ĀTRDARBĪBAS PATRONAS NOMAIŅA

-  Ātrdarbības patrona ir pieskrūvēta pie urbjmašīnas-skrūvgrieža darbvārpstas un papildus nodrošināta ar nostiprinātājskrūvi.
- Novietot griezes virziena pārslēdzēju (3) vidusstāvoklī.
- Atvērt ātrdarbības patronas (1) žokļus un izskrūvēt nostiprinātājskrūvi (kreisā vītne) (F att.).
- Ielikt sešstūra atslēgu ātrdarbības patronā un viegli uzstīt sešstūra atslēgas otram galam.
- Atskrūvēt ātrdarbības patronu.
- Ātrdarbības patronas montāža notiek tās demontāžai pretējā secībā.
-  Jebkāda veida defekti ir jānovērš ražotāja autorizētos servisa centros.

## TEHNISKIE PARAMETRI

### NOMINĀLO PARAMETRU DATI

Akumulatora urbēja mašina-skrūvgriezis		
Parametrs		Vērtība
Akumulatora spriegums		14,4 V DC
Akumulatora tips		Li-ion
Akumulatora kapacitāte		1300 mAh
Griezies ātruma diapazons tukšgaitā	I pārnēsums	0-400 min <sup>-1</sup>
	II pārnēsums	0-1500 min <sup>-1</sup>
Ātrdarbības patronas diapazons		0,8 - 10 mm
Griezies momenta regulēšanas diapazons		1 – 19 plus urbšana
Maks.griezies moments (mikstā skrūvēšana)		22 Nm
Maks.griezies moments (cietā skrūvēšana)		35 Nm
Elektroaizsardzības klase		III
Masa		1,2 kg
Ražošanas gads		2020

Lādētās		
Parametrs		Vērtība
Parametrs		230 V AC
Barošanas spriegums		50 Hz
Barošanas frekvence		17 V DC
Uzlādes spriegums		500 mA
Maks. uzlādes strāva		3-5 h
Uzlādes laiks		II
Elektroaizsardzības klase		0,08 kg
Masa		2020

### DATI PAR TROKSNI UN VIBRĀCIJĀM

#### **i** Informācija par trokšņiem un vibrāciju

Tādi emitētā trokšņa līmeņi kā emitētā akustiskā spiediena līmenis  $L_{pA}$  un akustiskās jaudas līmenis  $L_{wA}$ , kā arī mērījuma neprecizitāte K ir minēta zemāk saskaņā ar normu EN 60745. Vibrāciju vērtības (paātrinājuma vērtības) un mērījuma neprecizitāte K norādīti saskaņā ar normu EN 60745-2-1 un minēti zemāk.

Šajā instrukcijā norādītais vibrāciju līmenis tika mērīts saskaņā ar mērīšanas procedūru, kas noteikta normā EN 60745, un var tikt izmantots elektroiekārtu salīdzināšanai. To var arī izmantot, lai veiktu vibrācijas ekspozīcijas sākotnējo novērtējumu.

Dotais vibrāciju līmenis ir reprezentatīvs rādītājs elektroiekārtas pamatizmantotības mērķiem. Ja iekārta tiks izmantota citiem mērķiem vai ar citiem darbinstrumentiem, kā arī, ja netiks pietiekami labi kopota, vibrāciju līmenis var mainīties. Iepriekš minēti iemesli var palielināt vibrācijas ekspozīciju visā darba periodā.

Lai precīzi novērtētu vibrācijas ekspozīciju, jāņem vērā periodi, kad elektroiekārta ir izslēgta un kad ir ieslēgta, bet netiek izmantota darbā. Šādi kopējā vibrācijas ekspozīcija var kļūt ievērojami mazāka.

Lai pasargātu lietotāju no vibrācijas sekām, jānodrošina tādi papildu drošības līdzekļi kā elektroiekārtas un darbinstrumentu apkope, atbilstoša roku temperatūra un atbilstoša darba organizācija.

Akustiskā spiediena līmenis:  $L_{pA} = 69$  dB(A);  $K = 3$  dB(A)

Akustiskās jaudas līmenis:  $L_{wA} = 80$  dB (A) ;  $K = 3$  dB(A)

Vērtība, kas mēra vibrāciju paātrinājums:

$a_{h1} = 2,07$  m/s<sup>2</sup>;  $K = 1,5$  m/s<sup>2</sup>

### VIDES AIZSARDZĪBA



Elektroinstrumentus nedrīkst izmet kopā ar sadzīves atkritumiem. Tie ir jānodod utilizācijai attiecīgajiem uzņēmumiem. Informāciju par utilizāciju var saņemt produkta pārdevējs vai vietējie varas orgāni. Noliecot elektriskās un elektroniskās ierīces satur videi kaitīgas vielas. Ierīce, kura netika pakļauta otrreizējai izvēliju pārstrādei, rada potenciālus draudus videi un cilvēku veselībai.



Akumulatorus/ baterijas nedrīkst izmet kopā ar sadzīves atkritumiem, mest uguni vai ūdeni. Bojāti vai nolietoti akumulatori ir jānodod pareizajai otrreizējai pārstrādei saskaņā ar spēkā esošu direktīvu par akumulatoru un bateriju utilizāciju.

\* Ir tiesības veikt izmaiņas.

„Grupa Topex Spółka z ograniczoną odpowiedzialnością” Spółka komandytowa (turpmāk „Grupa Topex”) ar galveno ofisu Varšavā, ul. Pograniczna 2/4, informē, ka visa veida autortiesības attiecībā uz dotās instrukcijas (turpmāk „Instrukcija”) saturu, tai skaita uz tās tekstiem, samazinātām fotogrāfijām, shēmām, zīmējumiem, kā arī attiecībā uz tās kompozīciju, pieder tikai Grupai Topex, kuras ir aizsargātas ar likumu saskaņā ar 1994. gada 4. februāra „Likumu par autortiesībām un blakustiesībām” (Likumu Vēstnesis 2006 nr. 90, 631. poz. ar turpm. izm.). Visas Instrukcijas kopumā vai tās noteikto daļu kopēšana, apstrāde, publicēšana vai modificēšana komercijas mērķiem bez Grupa Topex rakstiskās atļaujas ir stingri aizliegta, pretējā gadījumā pārkāpējs var tikt saukts pie kriminālas vai administratīvās atbildības.



### ALGPĀRĀSE KASUTUSJUHENDI TĪLGE

#### AKUTRELL-KRUVIKEERAJA

50G285

TÄHELEPANU: ENNE ELEKTRITÖÖRIISTAGA TÖÖTAMA ASUMIST LUGEGE HOOLIKALT LÄBI KÄESOLEV JUHEND JA HOIDKE SEE ALLES HILISEMAKS KASUTAMISEKS.

#### ERIOHUTUSJUHISED

#### ERIOHUTUSJUHISED OHUTUKS TÖÖKS AKUTRELL-KRUVIKEERAJAGA

- **Kandke akutrell-kruvikeerajaga tötamise ajal kõrvaklappe ja kaitseprille.** Liiga tugev müratase võib viia kuulmise kaotamiseni. Metallilastud ja muud lendavad osakesed võivad silmi jäädavalt kahjustada.
- **Kasutage seadete koos sellega kaasas olevate lisakäepidemete.** Kontrolli kaotamine seadme üle võib tekitada sellega töötajale kehavigastusi.
- **Tööde juures, mille puhul töötarvik võib sattuda varjatud elektrijuhmetele, hoidke seadete käepidemet isoleeritud pindadest.** Kokkupuutel toitevõrgu juhtmega võib pinge kanduda üle seadme metallosadele, mis omakorda võib põhjustada elektrilööki.

#### TÄIENDAVALD OHUTUSJUHISED AKUTRELL-KRUVIKEERAJAGA TÖÖTAMISEL

- Kasutage ainult tootja soovitatud akusid ja laadijaid.
- Hoidke akut eemal tulekolletest. Ärge jätke akut pikemaks ajaks kõrge temperatuuriga keskkonda (päikese kätte, küttekollete lähedusse või mistahes ruumi, kus temperatuur ületab 50 °C).

- Aku laadimise protsess peab toimuma kasutaja kontrolli all.
- Vältige aku laadimist temperatuuril alla 0 °C.
- Akutrell-kruvikeerajaga kaasas olev aku on mõeldud kasutamiseks ainult koos selle tootega. Keelatud on selle kasutamine muul otstarbel.
- Ärge asetage laadijasse mingeid metallesemeid.
- Keelatud on muuta seadme spindli pöörlemisruunda seadme töötamise ajal. See võib elektritööriista kahjustada.
- Kasutage seadme puhastamiseks puhast pehmet kangast. Keelatud on mistahes puhastusvahendi või alkoholi kasutamine.
- Enne laadija puhastamise eemaldage see vooluvõrgust.
- Kui kavatsete laadida järjest rohkem kui ühte akut, jätkake laadimiste vahele vähemalt 30-minutilise pausi.

## LAADIJA ERIOTUSJUHISED

- Käesolev seade ei ole mõeldud kasutamiseks piiratud füüsiliste, sensorsete või vaimsete võimetega inimestele (sealhulgas lastele) ega isikutele, kellel ei ole seadme kasutamiseks vajalikke kogemusi või teadmisi, välja arvatud juhul, kui seadet kasutatakse selliste isikute ohtuse eest vastutava isiku järelevalve all või järgides seadme kasutusjuhendit. Jälgige, et lapsed seadmega ei mängiks.
- Enne kasutamist kontrollige alati laadija, toitejuhtme ja pistiku seisundit. Kahjustuste ilmnemisel ärge laadijat kasutage.
- Järgige käesolevat juhendit. See sisaldab olulisi ohutusjuhiseid ja nõuandeid laadija kasutamiseks.
- Enne laadija kasutamist lugege läbi kogu käesolevas juhendis sisalduv laadijat puudutav info. Jälgige tähiseid laadijal ja tootel, mille jaoks laadija on mõeldud.
- Et vähendada võimalike kehavigastuste ohtu, kasutage laadijat ainult liitium-ioonakude laadimiseks. Muud tüüpi akud võivad plahvatada, põhjustades kehavigastusi või tekitades materiaalselt kahju.
- Vältige laadija kokkupuudet niiskuse või veega.
- Kasutades ühendusjuhtmeid ja muid ühenduselemente, mida laadija tootja ei ole soovitanud või müünud, riskite tulekahju, kehavigastuste või elektrilöögi ohuga.
- Veenduge, et toitejuhe ei asuks kohal, kus sellele võidakse peale astuda, selle otsa komistada, ning et juhet ei ohustaks muud tegurid (näiteks ei oleks juhe liiga pingul).
- Kasutage pikendusjuhet vaid tungival vajadusel. Sobimatu pikendusjuhtme kasutamine võib põhjustada tulekahju või elektrilöögi ohtu. Kui pikendusjuhtme kasutamine on siiski vajalik, veenduge enne, et:
  - pikendusjuhtme pistikupesa sobib laadija originaaljuhtme pistikuga,
  - pikendusjuhe on tehniliselt korras.
- Keelatud on kasutada kahjustatud juhtme või pistikuga laadijat. Laske kahjustus eemaldada vastava kvalifikatsiooniga isikul.
- Keelatud on kasutada laadijat, mis on saanud tugeva löögi, maha kukkunud või muul viisil kahjustatud. Usaldage laadija kontrollimine ja vajadusel parandamine volitatud hooldusfirmale.
- Ärge üritage laadijat ise lahti võtta. Usaldage kõik parandustööd volitatud hooldusfirmale. Laadija mittenouetekohane lahti võtmine ja kokkupanemine võib põhjustada elektrilöögi või tulekahju ohtu.
- Enne mistahes hooldustööd või puhastamist lülitage laadija vooluvõrgust välja.
- Vigastuste või vale kasutamise korral võib akust eralduda gaase. Sellisel juhul tuulutage ruum ja kaebuste korral

pidage nõu arstiga.

- Hoidke laadija puhtana. Seadmele kogunenud mustus võib põhjustada elektrilööki.
- Ärge kasutage laadijat, mis on asetatud tuleohtlikule alusele (paber, tekstiil) või asub tuleohtlike ainete läheduses. Laadija kuumeneb laadimise ajal ja võib põhjustada tulekajuhtu.

**Kui te laadijat ei kasuta, lülitage see vooluvõrgust välja.**

**TÄHELEPANU!** Seade on mõeldud kasutamiseks siseruumides.

**Vaatamata turvakonstruksiooni kasutamisele kogu töö vältel, turvavahendite ja lisakaitsevahendite kasutamisele, on seadmega töötamise ajal alati olemas kehavigastuste oht.**

**Liitium-ioonakud võivad lekkima hakata, süttida ja plahvatada, kui sattuvad liiga kõrge temperatuuri kätte või saavad mehhaanilisi vigastusi. Ärge jätkake akusid palaval või päikeselisel päeval autosse. Ärge püüdke akut avada. Liitium-ioonakud sisaldavad turvaseadet, mille vigastamine võib viia aku süttimise või plahvatamiseni.**

## KASUTATUD PIKTOGRAMMIDE SELGITUSED.

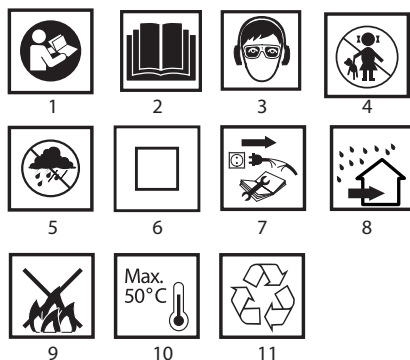

1. Lugege kasutusjuhend läbi ning järgige selles toodud hoiatusi ja ohutusjuhiseid.
2. Kasutage kaitseprille ja kõrvaklappe.
3. Ärge lubage lapsi seadme läheduses.
4. Kaitse seadet vihma eest.
5. Teise isolatsiooniklassiga seade.
6. Enne hooldus- või parandustoimingute alustamist tõmmake seadme pistik pistikupesast välja.
7. Kasutage seadet siseruumides, kaitse vee ja niiskuse eest.
8. Ärge visake akut tulle.
9. Elementide maksimaalne lubatud temperatuur.
10. Ringlussevõtt

## EHITUS JA OTSTARVE

Akutrell-kruvikeeraja on akutoitega elektriseade. Ajami moodustavad muudetava kiirusega püsimaagnetiga alalisvoolumootor koos ülekandeeadmega. Akutrell-kruvikeeraja on mõeldud kruvide ja poltide sisse- ja väljakeeramiseks puidust, metallist, kunstmaterjalist ning keraamikast pindadel ning aukude puurimiseks nendest materjalidest pindadesse. Akutoite juhtmevaba kruvikeeraja on eriti mugav siseviimistlustöödel ja siseruumide remonditöödel.



**Keelatud on kasutada elektritööriista vastuolus selle**

## määratud otstarbega!

### JOONISTE SELGITUS

Alltoodud numeratsioon vastab käesoleva juhendi joonistel toodud seadme elementide numeratsioonile.

1. Kiirkinnituspadrun
2. Pöördekiiruse reguleerimise võru
3. Pöörlemissuuna ümberlüüti
4. Aku
5. Aku kinnitusnupp
6. Töölüliti
7. Valgusti
8. Käikude ümberlüüti
9. Laadija ühendamise pesa
10. Laadija
11. LED-diood

\* Võib esineda erinevusi joonise ja toote enda vahel.

### KASUTATUD GRAAFILISTE SÜMBOLITE SELGITUS



TÄHELEPANU



HOIATUS



PAIGALDUS / SEADISTAMINE



INFO

### VARUSTUS JA TARVIKUD

- |                        |        |
|------------------------|--------|
| 1. Aku                 | - 2 tk |
| 2. Laadija             | - 1 tk |
| 3. Kruvikeerajaotsakud | - 6 tk |
| 4. Otsakute hoidik     | - 1 tk |
| 5. Puurid              | - 6 tk |
| 6. Transportkohver     | - 1 tk |

### ETTEVALMISTUS TÖÖKS

#### AKU EEMALDAMINE / PAIGALDAMINE

- Reguleerige pöörlemissuuna ümberlüüti (3) keskmisesse asendisse.
- Vajutage akukinnitusnupp (5) alla ja tõmmake akut (4) ettepoole (joonis A).
- Asetage laetud aku (4) käepidemes olevasse hoidikusse ja lükake kuni kuulete aku kinnitusnupu (5) klõpsatust.

#### AKU LAADIMINE

- Akutrell-kruvikeeraja tarnitakse osaliselt laaditud akuga. Aku laadimine peaks toimuma väliskeskonna temperatuuril 4°C – 40°C. Uus aku või aku, mida ei ole kaua kasutatud, saavutab täieliku toitevõime pärast 3–5 laadimis- ja tühjenemistsükli.
- Eemaldage aku (4) akutrellist (joonis A).
- Lülitage laadija (10) toitevõrgu (230 V AC) pesasse.
- Torgake laadija (10) otsak laadija ühendamise pesasse (9), mis paikneb akul (4) (joonis B).
- Pärast laadija ühendamist vooluvõrku süttib laadijal (10) roheline diood (11). Diooni põlemistsükleid on kirjeldatud allpool.
- **Diiod põleb roheliselt** – toide on olemas.
- **Diiod põleb punaselt (pärast aku asetamist laadijasse)** – aku laadimise protsess kestab.
- **Diiod süttib uuesti roheliselt** – aku on täis laetud.
- Kui aku on täis laetud jääb LED-diiod (11) roheliselt põlema seni kuni laadija toitevõrgust eemaldatakse.
- **Laadimisprotsessi ajal soojeneb laadija tugevalt. Ärge**

alustage tööd kohe pärast laadimist, vaid oodake, et aku jahtuks toatemperatuurini. See kaitseb akut kahjustumise eest.

#### SPINDLI PIDUR

- Akutrell-kruvikeeraja on varustatud elektroonilise piduriga, mis peatab spindli koheselt pärast töölüüti (6) vabastamist. Pidur ei lase spindlil pärast seadme väljalülitamist vabalt pöörelda, mis tagab kruvide keeramise ja puurimise täpsuse.

### TÖÖ / SEADISTAMINE

#### SISSELÜITAMINE / VÄLJALÜITAMINE

- **Sisselülitamine** – vajutage töölüüti nupp (6) alla.
- **Väljalülitamine** – vabastage töölüüti nupp (6).
- Töölüüti nupu (6) vajutamisel süttib iga kord diood (LED) (7), mis valgustab töökohta.

#### PÖÖRDEKIIRUSE REGULEERIMINE

- Pöördekiirust saate töötamise ajal sujuvalt reguleerida suurendades või vähendades töölüütle (6) vajutamise tugevust. Tänu pöördekiiruse reguleerimise funktsioonile on võimalik aeglane käivitus, mis aukude puurimisel kipsi või glasuurplaatidesse takistab puuri libisemist, kruvide sisse- ja väljakeeramisel aga aitab säilitada kontrolli tööriista üle.

#### ÜLEKOORMUSSIDUR

- Siduri seadistamiseks soovitud pöördemomendile seadke pöördemomendi reguleerimise võru (2) vastavasse asendisse. Valitud pöördemomendi saavutamisel lahutub ülekoormussidur automaatselt. See aitab vältida kruvi keeramist liiga sügavale ning kruvikeeraja kahjustamist.

#### PÖÖRDEMOMENDI REGULEERIMINE

- Eri kruvide ja eri materjalide jaoks kasutatakse erinevat pöördemomenti.
- Pöördemoment on seda suurem, mida suurem on vastava asendi juures olev number. (joonis C).
- Seadke pöördemomendi reguleerimise võru (2) soovitud pöördemomendi väärtusele.
- Alustage tööd alati väiksema pöördekiirusega.
- Suurendage pöördemomenti järk-järgul kuni soovitud tulemuse saavutamiseni.
- Kruvide väljakeeramiseks valige suurem pöördemoment.
- Puurimiseks valige puuri tähisega seaded. Nende seadete juures saavutatakse suurem pöördemoment.
- Vilumus õige pöördemomendi valimisel tekki töökoogemuse suurenedes.



**Pöördemomendi reguleerimise võru seadmisel puurimise asendisse ülekoormussidur deaktiveerub.**

#### TÖÖTARVIKUTE PAIGALDAMINE

- Reguleerige pöörlemissuuna ümberlüüti (3) keskmisesse asendisse.
- Hoidke kiirkinnituspadruni (1) tagumist võru ja keerake esimest võru vastupäeva. Keerake kuni padruni harud on piisavalt lahti selleks, et paigaldada puur või kruvikeerajaotsak (joonis D).
- Töötarviku kinnitamiseks hoidke kiirkinnituspadruni tagumist võru (1), keerake võru päripäeva ja keerake kõvasti kinni.



Tarviku eemaldamine toimub vastupidises järjekorras võrreldes selle paigaldamisega.



**Puuri või kruvikeerajaotsakut kiirkinnituspadrunisse paigaldades pöörake tähelepanu töötarviku õigele asendile. Lühikeste kruvikeerajaotsakute kasutamisel kasutage pikendava täiendavat magnetotsakut.**

## PÖÖRLEMISUUND PAREMALE – VASAKULE

 Pöörlemisuuna ümberlüüti (3) abil saab muuta akukruvikeeraja spindli pöörlemise suunda (**joonis E**).

**Pöörlemine paremale** – seadke pöörlemisuuna ümberlüüti (3) äärmisesse vasakusse asendisse.

**Pöörlemine vasakule** – seadke pöörlemisuuna ümberlüüti (3) äärmisesse paremasse asendisse.

\* Pange tähele, et mõnel juhul võib lüüti asend pöörlemisuuna suhtes olla kirjeldatud erinev. Järgige lüütil või seadme korpusel paiknevaid märgistusi.

 Ohutuks asendiks on pöörlemisuuna ümberlüüti (3) keskmine asend, mis takistab elektriseadme juhuslikku käivitumist.

- Selles asendis ei saa akutrell-kruvikeerajat käivitada.
- Selles asendis toimub kruvikeerajate ja muude otsakute vahetamine.
- Enne seadme käivitamist kontrollige, et pöörlemisuuna ümberlüüti (3) oleks õiges asendis.

 **Keelatud on muuta pöörlemise suunda seadme spindli pöörlemise ajal.**

## KÄIGUVAHETUS

 Käikude ümberlüüti (8) (**joonis G**) võimaldab suurendada pöörlemiskiiruse ulatust.

**I käik:** pöörete vahemik on väiksem, suur pöördemomendi jõud.

**II käik:** pöörete vahemik on suurem, väiksem pöördemomendi jõud.

 Olenevalt tehtava töö iseloomust lülitage käikude vahetamise lüüti vastavasse asendisse. Kui lülitit ei saa ümber lülitada, pöörake pisut spindlit.

 **Ärge kunagi lülitage käikude vahetamise lüütit ümber akutrell-kruvikeeraja töötamise ajal. See võib elektriseadet kahjustada.**

 **Pikaajaline puurimine madalal pöördekiirusel võib mootori üle koormata. Pidage töötamisel regulaarseid pause või laske seadmel töötada ilma koormuseta 2–3 minutit maksimaalpöoretel.**

## KASUTAMINE JA HOOLDUS

### HOOLDAMINE JA HOIDMINE

-  Soovitage puhastada seadet iga kord vahetult pärast kasutamist.
- Ärge kasutage seadme puhastamiseks vett ega muid vedelikke.
- Puhastage seadet kuiva kangatüki või nõrga suruõhujoa abil või nõrga suruõhujoa.
- Ärge kasutage puhastusvahendeid ega lahusteid, sest need võivad kahjustada seadme plastosi.
- Puhastage regulaarselt ventilatsiooniavasid mootori korpusel, et vältida seadme ülekuumenemist.
- Juhul, kui kommutaatorist lendab liigselt sädemeid, laske vastava kvalifikatsiooniga isikul kontrollida mootori süsiharjade seisundit.
- Hoidke akutrell-kruvikeerajat kuivas, lastele kättesaamatus kohas.

### KIIRKINNITUSPADRUNI VAHETAMINE

-  Kiirkinnituspadrun keeratakse akutrelli-kruvikeeraja spindli kermele ja kinnitatakse kruviga.
- Reguleerige pöörlemisuuna ümberlüüti (3) keskmisesse asendisse.
- Avage kiirkinnituspadruni (1) harud ja keerake kinnituskrui välja (vasakkeere) (**joonis F**).
- Kinnitage kuuskantvõti kiirkinnituspadrunisse ja lööge kergelt vastu kuuskantvõtme teist otsa.
- Keerake kiirkinnituspadrun lahti.

- Kiirkinnituspadruni paigaldamine toimub vastupidises järjekorras võrreldes selle eemaldamisega.

 Mistahes vead laske parandada seadme tootja volitatud hooldusfirmas.

## TEHNILISED PARAMEETRID

### NOMINAALANDMED

Akutrell-kruvikeeraja		
Parameeter		Väärtus
Aku ping		14,4 V DC
Aku tüüp		Liitium-ioon
Aku maht		1300 mAh
Pöördekiiruste vahemik tühikäigul	I käik:	0-400 min <sup>-1</sup>
	II käik:	0-1500 min <sup>-1</sup>
Kiirkinnituspadruni ulatus		0,8 - 10 mm
Pöördemomendi reguleerimise ulatus		1 – 19 pluss puurimine
Maksimaalne pöördemoment (kruvide kerge kinnikeeramine)		22 Nm
Maksimaalne pöördemoment (kruvide tugev kinnikeeramine)		35 Nm
Kaitseklass		III
Kaal		1,2 kg
Tootmisaasta		2020

### Laadija

Parameeter	Väärtus
Toitepinge	230 V AC
Toitesagedus	50 Hz
Laadimispinge	17 V DC
Maksimaalne laadimisvool	500 mA
Laadimise aeg	3-5 h
Kaitseklass	II
Kaal	0,08 kg
Tootmisaasta	2020

### MÜRA JA VIBRATSIOONI PUUDUTAVAD ANDMED

 **Teave müra ja vibratsiooni**

Käesolevas juhendis esitatud tekkiva müra tasemed, nagu helirõhutase  $L_{pA}$  müra võimsustase  $L_{WA}$  ning mõõtemääramatus K, vastavad standardile EN 60745.

Allpool esitatud vibratsioonitase (kiirenduse tase)  $a_h$  ja mõõtemääramatus K on esitatud kooskõlas standardiga EN 60745-2-1.

Käesolevas juhendis esitatud vibratsioonitase on mõõdetud standardis EN 60745 sätestatud mõõtmisprotseduuri järgi ja seda võib kasutada elektritööriista võrdlemisel. Seda võib kasutada ka vibratsiooniga kokkupuute esialgseks hindamiseks.

Esitatud vibratsioonitase on piisavalt esinduslik tööriista tavakasutuse puhul. Kui elektritööriista kasutatakse muul viisil või koos muude töötarvikutega, samuti juhu, kui tööriista piisavalt ei hooldata, võib vibratsioonitase muutuda. Ülaltoodud põhjused võivad suurendada kokkupuudet vibratsiooniga kogu tööaja vältel.

Vibratsiooniga kokkupuute põhjalikuks hindamiseks tuleb arvesse võtta ka ajavahemikke, mil tööriist on välja lülitatud

вõi on sisse lülitatud, aga seda ei kasutata töö tegemiseks. Nii võib vibratsiooniga kokkupuute koguväärtus olla märgatavalt väiksem. Seadmega töötaja kaitsmiseks vibratsiooni tagajärgede eest tule võtta lisa-ohutusmeetmeid, nagu elektritööriista a töötarvikute piisav hooldamine, sobiva temperatuuri tagamine, õige töökorraldus.

Helirõhutase:  $L_p = 69 \text{ dB(A)}$ ;  $K = 3 \text{ dB(A)}$

Müra võimsustase:  $L_{wA} = 80 \text{ dB(A)}$ ;  $K = 3 \text{ dB(A)}$

Möödetud vibratsioonitase:  $a_h = 2,07 \text{ m/s}^2$ ;  $K = 1,5 \text{ m/s}^2$

## KESKKONNAKAITSE



Ärge visake elektriseadmeid olmeprügi hulka, viige need käitlemiseks vastavasse asutusse. Infot toote utiliseerimise kohta annab müüja või kohalik omavalitsus. Kasutatud elektrilised ja elektroonilised seadmed sisaldavad keskkonnale ohtlikke aineid. Ümbertöötlemata seade kujutab endast ohtu keskkonnale ja inimeste tervisele.



Akusid / patareisid ei tohi visata olmeprügi hulka, samuti ei toi neid visata vette ega tulle. Kahjustatud või kulunud akud tuleb viia ümbertöötluskohta vastavalt kehtivale direktiivile akude ja patareide utiliseerimise kohta.

\* Tootjal on õigus muutusi sisse viia.

„Grupa Topex Spółka z ograniczoną odpowiedzialnością“ Spółka komandytowa asukohaga Varasavi, ul. Pograniczna 2/4 (edaspidi: „Grupa Topex“) informeerib, et kõik käesoleva juhendiga (edaspidi: juhend), muuhulgas selle teksti, fotode, skeemide, jooniste, samuti selle ülessehitusega seotud autoriõigused kuuluvad eranditult Grupa Topex'ile ja on kaitsitud 4. veebruaril 1994 autoriõiguse ja muude sarnaste õiguste seadusega (vt. Seaduste ajakiri 2006 Nr 90 Lk 631 koos hilisemate muudatustega). Kogu juhendi või selle osade koostamine, töötlemine, ja modifitseerimine kommertsseemärkidel ilma Grupa Topex'i kirjaliku loata on rangelt keelatud ning võib kaasa tuua tsiviilvastutuse ning karistuse.



## ПРЕВОД НА ОРИГИНАЛНАТА ИНСТРУКЦИЯ

### **ПРОБИВЕН АКУМУЛАТОРЕН ВИНТОВЕРТ 50G285**

**ВНИМАНИЕ: ПРЕДИ ПРИСТЪПВАНЕ КЪМ УПОТРЕБА НА ЕЛЕКТРОИНСТРУМЕНТА СЛЕДВА ВНИМАТЕЛНО ДА СЕ ПРОЧЕТЕ НАСТОЯЩАТА ИНСТРУКЦИЯ И ДА СЕ ЗАПАЗИ ЗА ПО-НАТАТЪШНО ПОЛЗВАНЕ.**

### ПОДРОБНИ ПРАВИЛА ЗА БЕЗОПАСНОСТ

#### **ПОДРОБНИ ПРАВИЛА КАСАЕЩИ БЕЗОПАСНАТА РАБОТА С ПРОБИВНИЯ АКУМУЛАТОРЕН ВИНТОВЕРТ**

- **Слагайте шумозаглушители и предпазни очила по време на работа с винтоверта. Шумът може да доведе до увреждане на слуха. Металните стърготини и други хвърчащи частици могат да предизвикат сериозно увреждане на очите.**
- **Инструментът се употребява с допълнителни ръкохватки доставени заедно с него. Изгубването на контрол може да предизвика лични наранявания на оператора.**
- **По време на извършване на работи, при които работният инструмент би могъл да попадне на укрити електропроводници, устройството трябва да се държи за изолираните повърхности на ръкохватките. Контактът с проводника на захранващата мрежа може да предизвика предаване на напрежението върху металните части на**

*устройството, което би могло да доведе до поражение с електрически ток.*

#### **ДОПЪЛНИТЕЛНИ ПРИНЦИПИ ЗА БЕЗОПАСНА РАБОТА С ПРОБИВНИЯ ВИНТОВЕРТ**

- Използвайте само препоръчвания акумулатор и зарядно устройство.
- Акумулаторът дръжте винаги далече от огън. Не го оставяйте дълго в среда, в която има високи температури (например нагрети от слънцето места, близо до калорифери или там, където температурата превишава 50° C).
- Процесът на зареждане на акумулатора би трябвало да протича от контрола на потребителя.
- Избягвайте зареждането на акумулатора при температура под 0° C.
- Зарядното устройство доставено заедно с пробивния винтоверт е предназначено само за работа с това устройство. Не се разрешава използването му за други цели.
- Не пъхайте каквито и да било метални предмети в зарядното устройство.
- Не извършвайте промени в посоката на въртене на шпиндела на инструмента по време на неговата работа. В противен случай може да се стигне до повредата на пробивния винтоверт.
- За почистването на пробивния винтоверт използвайте мека, суха тъкан. Не използвайте детергенти и алкохол.
- Преди да почистите зарядното устройство, трябва да го изключите от захранването.
- Ако искате да заредите поредно повече от един акумулатор, направете 30 минути пауза между зарежданията.

#### **СПЕЦИАЛНИ УСЛОВИЯ ЗА БЕЗОПАСНОСТ ПРИ РАБОТА С ЗАРЯДНОТО УСТРОЙСТВО**

- Настоящото оборудване не е предназначено за употреба от лица (в това число деца) с ограничена физическа, сензорна или психическа способност, или от лица ज्याми опит или познания на оборудването, освен ако това се провежда под надзор или съгласно инструкцията за експлоатация на оборудването, предадена от лица отговарящи за тяхната безопасност. Трябва да се обърне внимание на децата, да не си играят с оборудването.
- Преди употреба всеки път проверявайте състоянието на зарядното устройство, проводника и щепсела. Да не се използва зарядното устройство в случай, че са констатирани повреди.
- Запазете настоящата инструкция. Тя съдържа важни инструкции относно безопасността и употребата на зарядното устройство.
- Преди пристъпването към употреба на зарядното устройство, прочетете всички данни съдържащи се в настоящата инструкция, означенията върху зарядното устройство и върху изделието, за което е предназначено.
- С цел намаляването на риска от евентуални телесни увреждания, зарядното устройство трябва да се използва изключително за зареждане на акумулатори от типа на Li - Ion. Акумулатори от друг тип биха могли да избухнат, причинявайки телесни повреди и материални щети.
- Не излагайте зарядното устройство на въздействието на вода или влага.
- Употребата на свързващи елементи, които не се препоръчват или продават от производителя на

зарядното устройство, могат да предизвикат пожар или да доведат до телесни повреди и поражение с електрически ток.

- Проверете дали захранващият кабел не е изложен на опасност от настъпване, дали не се намира на място, където минават хора или не е изложен на някаква друга опасност (например прекомерно натягане).
- Не използвайте удължител, освен ако не е абсолютно необходимо. Употребата на несъответстващ удължител може да предизвика пожар или поражение с електрически ток. В случай, че употребата на удължител е неизбежна, трябва да се провери:
  - дали контактът на удължителя съответства на щифтовете на оригиналния захранващ кабел на зарядното устройство.
  - дали удължителят е в добро техническо състояние.
- Не използвайте зарядно устройство с повреден кабел или щепсел. Повредата трябва да бъде отстранена квалифицирано лице.
- Не използвайте зарядно устройство, което е било изложено на силен удар, на падане или на друг вид повреждане. Трябва да се повери неговата проверка и евентуален ремонт на оторизирана сервизна работилница.
- Не се опитвайте да разглобявате зарядното устройство. Всякакви ремонти поверявайте на оторизиран сервиз. Неправилно извършеният ремонт на зарядното устройство може да предизвика поражение с електрически ток или пожар.
- Преди да пристъпите към каквито и да било операции по обслужването и почистването на зарядното устройство, то трябва да бъде изключено от захранването.
- В случай на повреда или неправилна употреба на акумулатора може да се стигне до емисия на газове. Тогава трябва да се проветрят помещението, в случай на оплаквания трябва да се консултирате с лекар.
- Зарядното устройство трябва да се поддържа чисто. Замърсяването може да бъде причина за поражение с електрически ток.
- Не използвайте зарядното устройство, което е разположено върху леснозапалима основа (напр. хартия, текстилни материали), или в съседство се намират леснозапалими субстанции. Предвид на нарастването на температурата на зарядното устройство по време на зареждането съществува опасност от пожар.

**Ако устройството не е употребявано, трябва да бъде изключено от електрическата мрежа.**

**ВНИМАНИЕ! Устройството е предназначено за работа в помещенията.**

**Въпреки прилагането на безопасна конструкция по принцип и прилагането на предпазни и допълнителни осигурителни средства, винаги съществува риск от дребни телесни увреждания по време на работа.**

**Акумулаторите Li-Ion могат да изтекат, да се запалят или да избухнат, ако бъдат нагreti до високи температури или се получи късо съединение. Не бива да бъдат съхранявани в колата през горещи и слънчеви дни. Не отваряйте акумулатора. Акумулаторите Li-Ion са снабдени с осигурителни устройства и ако те бъдат повредени, могат да доведат до запалването или избухването на акумулатора.**

**ОБЯСНЕНИЕ НА ИЗПОЛЗВАНИТЕ ПИКТОГРАМИ**

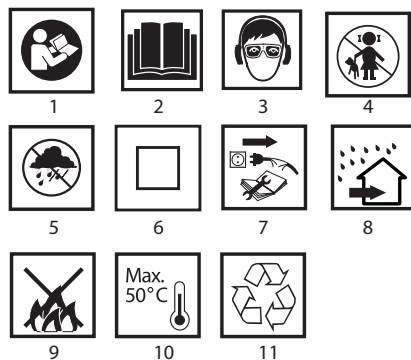

1. Да се прочете инструкцията за обслужване, да се спазват предупрежденията и условията за безопасност, съдържащи се в нея.
2. Да се използват предпазни очила и шумозаглушители.
3. Да не се допускат деца до устройството.
4. Да се пази от дъжд.
5. Устройство с изолация втора класа.
6. Да се изключи захранващия проводник преди започването на операции по обслужването или ремонта.
7. Да се използва вътре в помещенията, да се пази от вода и влага.
8. Да не се изхвърля в огъня.
9. Максимална допустима температура на звената.
10. Редцилинг

## КОНСТРУКЦИЯ И ПРЕДНАЗНАЧЕНИЕ

Пробивният винтоверт е електроинструмент захранван от акумулатор. Задвижва се от колекторен двигател за постоянен ток с постоянни магнити и планетна предавка. Винтовертът е предназначен за завинтване и отвинтване на винтове и бурми за дърво, метал, пластмаса и керамика, както и за пробиване на отвори в изброените материали. Електроуредите с акумулаторно, безкабелно захранване, се особено подходящи при работи, свързани с намиращо обзавеждане, приспособяване на помещения и др.



**Не се разрешава използването на електроуред за дейности, различни от неговото предназначение.**

## ОПИСАНИЕ НА ГРАФИЧНИТЕ СТРАНИЦИ

Представеното по-долу номериране се отнася за елементите на устройството, представени на графичните страници на настоящата инструкция.

1. Патронник за бързо закрепване
2. Пръстен за регулиране на въртящия момент
3. Превключвател за посоката на въртене
4. Акумулатор
5. Бутон за закрепване на акумулатора
6. Бутон за включване
7. Осветление
8. Превключвател за скоростта на въртене
9. Гнездо за включване на зарядното устройство
10. Зарядно устройство
11. LED диод

\* Може да има разлики между чертежа и изделието.

## ОПИСАНИЕ НА ИЗПОЛЗВАНИТЕ ГРАФИЧНИ СИМВОЛИ



ВНИМАНИЕ



ПРЕДУПРЕЖДЕНИЕ



МОНТАЖ/НАСТРОЙКИ



ИНФОРМАЦИЯ

## ЕКИПИРОВКА И АКСЕСОАРИ

1. Акумулатор - 2 бр.
2. Зарядно устройство - 1 бр.
3. Накрайници на отвертката - 6 бр.
4. Патронник за крайниците - 1 бр.
5. Свредла - 6 бр.
6. Транспортно куфарче - 1 бр.

## ПОДГОТОВКА ЗА РАБОТА

### ИЗВАЖДАНЕ / СЛАГАНЕ НА АКУМУЛАТОРА

- Да се настрои превключателя на посоката на въртене (3) в средно положение
- Да се натисне бутона за закрепване на акумулатора (5) и да се издърпа акумулатора (4) (**черт. А**).
- Да се пхъне заредения акумулатор (4) в патронника на ръкохватката до щракването на бутона за закрепване на акумулатора (5).

### ЗАРЕЖДАНЕ НА АКУМУЛАТОРА

- Винтовертът се доставя с частично зареден акумулатор. Зареждането трябва да се извършва при температура на околната среда от 4 °C - 40 °C. Нов акумулатор, или такъв, който не е бил употребяван дълго време, придобива пълна способност за зареждане след около 3 - 5 цикъла на зареждане и разреждане.

- Извадете акумулатора (4) от пробивния винтоверт (**фиг. А**).

- Включете зарядното устройство (10) в контакт на захранващата мрежа (230 V AC).

- Поставете конектора на зарядното устройство (10) в гнездото за включване на зарядното устройство (9), което се намира в акумулатора (4) (**фиг. В**).

- След включване на зарядното устройство към захранващата мрежа ще светне зелен LED диод (11) върху зарядното устройство (10). Системата за светене на диода е описана по-долу.

- **Диодът свети със зелена светлина** – сигнализира свързано напрежение.

- **Диодът свети с червена светлина** – (след свързване на акумулатора към зарядното устройство) информира, че е активен процесът на зареждане на акумулатора.

- **Диодът отново свети със зелена светлина** - това означава, че акумулаторът е напълно зареден.

- След зареждане на акумулатора LED диодът (11) ще свети със зелена светлина, докато зарядното устройство не бъде изключено от захранващата мрежа.

- **По време на процеса на зареждане акумулаторите силно се загряват. Не предприемайте работни дейности веднага след зареждане на акумулатора - изчакайте, докато акумулаторът се охлади до стайна температура. Това ще предотврати увреждане на акумулатора.**

### СПИРАЧКА НА ШПИНДЕЛА

- Пробивният винтоверт е снабден с електронна спирачка, която задържа шпиндела веднага след освобождаването

на натиска върху пусковия бутон (6). Спирачката гарантира прецизност на завинтането и пробиването, не позволявайки на шпиндела свободно да се върти след като бъде изключен.

## РАБОТА / НАСТРОЙКИ

### ВКЛЮЧВАНЕ / ИЗКЛЮЧВАНЕ

- **Включване** – натиснете пусковия бутон (6).
- **Изключване** – освободете пусковия бутон (6).
- Всяко едно натискане на пусковия бутон (6) предизвиква запалването на диода (LED) (7) осветяващ работното място.

### РЕГУЛИРАНЕ НА СКОРОСТТА НА ВЪРТЕНЕ

- **Скоростта на завинтане или пробиване може да се регулира по време на работа чрез увеличаване или намаляване натиска на пусковия бутон (6). Регулирането на скоростта дава възможност за бавен старт, което при пробиване на отвори в гипс или глазура предотвратява приплъзването на свредлото, а при завинтане и отвинтане помага да се запази контрола над работата.**

### ПРЕДПАЗЕН СЪЕДИНИТЕЛ

- **Настройването на регулиращия пръстен на въртящия момент (2) в избраното положение предизвиква фиксиране на съединителя на определена стойност на въртящия момент. След достигане на зададения момент на избраното положение настъпва автоматично разединяване на предпазния съединител. Това позволява да се предотврати завинтането на винта твърде надълбоко или повредата на пробивния винтоверт.**

### РЕГУЛИРАНЕ НА ВЪРТЯЩИЯ МОМЕНТ

- За различните винтове и различните материали се прилагат различни стойности на въртящия момент.
- Моментът е толкова по-голям, колкото по-голямо е числото, съответстващо на дадено положение (**черт. С**).
- Регулиращият пръстен (2) се поставя на определена стойност на въртящия момент.
- Винаги трябва да се започва с момент с по-малка стойност.
- Моментът трябва да се увеличава постепенно до получаване на желания резултат.
- За завинтане на винтове трябва да се избират по-големи стойности.
- За пробиване на отвори трябва да се избере настройката, означена със символ на свредло. При тази стойност се постига най-голяма стойност на момента.
- Способността за подбиране на съответната настройка на въртящия момент се придобива с практиката.

- **Настройването на регулиращия пръстен на въртящия момент в положение за пробиване предизвиква деактивиране на предпазния съединител.**

### МОНТАЖ НА РАБОТНИЯ ИНСТРУМЕНТ

- Настройва се превключателя на посоката на въртене (3) в средно положение.
- Придържайки задния пръстен на патронника за бързо закрепване (1) в посока обратна на движението на часовниковата стрелка (виж обозначението върху пръстена) се получава желаното отваряне на челюстите, необходимо за поставяне на свредел или крайник за винт (**черт. D**).
- С цел монтирането на работния инструмент придържайте задния пръстен на патронника за бързо закрепване (1), завъртете предния пръстен в посока на въртене на часовниковата стрелка и силно натягате.

 Демонтирането на работния инструмент се извършва в последователност, обратна на монтажа му.

 При закрепване на свредлото или накрайника в патронника трябва да се обърне внимание на правилното ориентирание на инструмента. При използване на къси накрайници за отвертки или битове трябва да се използва допълнителен магнитен преходник в качеството на удължител.

### ПОСОКА НА ВЪРТЕНЕ НАДЯСНО – НАЛЯВО

 С помощта на превключвателя на оборотите (3) се извършва избор на посоката на въртене на шпиндела (черт Е).

**Въртене надясно** - превключвателят на посоката на оборотите (3) се поставя в крайно ляво положение.

**Въртене наляво** - превключвателят на посоката на оборотите (3) се поставя в крайно дясно положение.

\* Трябва да се има предвид, че в някои случаи положението на превключвателя спрямо скоростите може да бъде различно от описаното. Трябва да се спазват графините символи, нанесени на превключвателя или на корпуса на устройството.

 Безопасно положение е средното положение на превключвателя на скоростите (3), което предотвратява случайното задействане на електроинструмента.

- В това положение не може да се включи винтоверта.
- В това положение се извършва смяната на свредлата и на накрайниците.
- Преди задействане се проверява дали превключвателят на скоростите (3) е в съответното положение.

 Не се разрешава да се извършва промяна на посоката на въртене, когато шпинделът на винтоверта се върти.

### СМЯНА НА СКОРОСТТА

 Превключвателят за смяна на скоростите (8) (фиг. Г) позволява увеличаване на обхвата на оборотите.

**I скорост:** по-малък обхват на оборотите, голям въртящ момент.

**II скорост:** по-голям обхват на оборотите, по-малък въртящ момент.

 В зависимост от извършваните работни дейности превключвателят на скоростите трябва да се постави в съответното положение. Ако превключвателят не може да бъде преместен, шпиндела трябва малко да се завърти.

 Никога не бива да се сменява положението на превключвателя на скоростите по време на работа на пробивния винтоверт. Това може да доведе до повреда на електроинструмента.

 Дълготрайно пробиване при ниска скорост на въртене на шпиндела може да предизвика пренагряване на двигателя. Трябва да се извършват периодични паузи в работата или да се остави устройството да поработи на максимални обороти без натоварване за около 2-3 мин.

## ОБСЛУЖВАНЕ И ПОДДРЪЖКА

### ПОДДРЪЖКА И СЪХРАНЯВАНЕ

- Препоръчва се почистване на устройството непосредствено след всяка една употреба.
- За почистването не бива да се използва вода или други течности.
- Пробивният винтоверт трябва да се почиства посредством сухо парче тъкан или да се продуха със състен въздух с ниско налягане.
- Не бива да се използват каквито и да било почистващи средства или разтворители, тъй като те могат да

повредят пластмасовите части.

- Редовно трябва да се почистват вентилационните отвори в корпуса на двигателя за да не се допусне до прекомерното нагряване на устройството.
- В случай на прекомерно искрене на колектора да се повери проверката на състоянието на въглеродните четки на двигателя на квалифицирано лице.
- Пробивният акумулаторен винтоверт трябва да се съхранява на сухо и недостъпно за деца място.

### СМЯНА НА ПАТРОННИКА ЗА БЪРЗО ЗАКРЕПВАНЕ

 Патронникът за бързо закрепване е завинтен на шпиндела на винтоверта и допълнително фиксиран с винт.

- Настройте превключвателя на посоката на въртене (3) на средно положение.
- Разтворете челостите на патронника за бързо закрепване (1) и отвинтете закрепващия винт (лява резба) (черт. F).
- Закрепете шестоъгълния ключ в патронника за бързо закрепване и го ударете леко в другия край на шестоъгълния ключ.
- Отвинтете патронника за бързо закрепване.
- Монтажът на патронника за бързо закрепване протича в последователност обратна на неговия демонтаж.

 Всички видове неизправности трябва да бъдат отстранявани от оторизирания сервис на производителя.

## ТЕХНИЧЕСКИ ПАРАМЕТРИ

### НОМИНАЛНИ ДАННИ

Пробивен акумулаторен винтоверт		
Параметър		Стойност
Напрежение на акумулатора		14,4 V DC
Тип на акумулатора		Li-ion
Капацитет на акумулатора		1300 mAh
Диапазон на патронника за бързо закрепване	скорост I	0-400 min <sup>-1</sup>
	скорост II	0-1500 min <sup>-1</sup>
Диапазон на патронника за бързо закрепване		0,8 - 10 mm
Диапазон на регулирането на въртящия момент		1 – 19 плюс пробиване
Максимален въртящ момент (меко завиване)		22 Nm
Максимален въртящ момент (твърдо завиване)		35 Nm
Класа на защитеност		III
Маса		1,2 kg
Година на производство		2020

### Зарядно устройство

Параметър	Стойност
Захранващо напрежение	230 V AC
Честота на захранване	50 Hz
Напрежение на зареждане	17 V DC
Макс. ток на зареждането	500 mA
Време на зареждането	3-5 h
Класа на защитеност	II
Маса	0,08 kg
Година на производство	2020

## ДАНИИ ЗА ШУМА И ВИБРАЦИИТЕ

### **i** Информация относно шума и вибрациите

Нивата на генерирания шум, такива като ниво на генерираното акустично налягане  $L_{pA}$  и нивото на акустичната мощност  $L_{WA}$ , както и несигурността на измерването  $K$ , посочено по-долу в инструкцията съгласно нормата EN 60745.

Стойностите на вибрациите (стойността на ускоренията)  $a_h$  и несигурността на измерването  $K$  са обозначени съгласно нормата EN 60745-2-1, посочена по-долу.

Посоченото в настоящата инструкция ниво на вибрациите е било измерено съгласно определената от нормата EN 60745 процедура на измерване и може да бъде използвано за сравнение на електроинструменти. Може да бъде използвано също така за встъпителна оценка на експозицията на вибрациите.

Посоченото ниво на вибрациите е репрезентативно за основните приложения или с другите работни инструменти, а също, ако не бъде достатъчно поддържано, нивото на вибрациите може да се промени. Посочените по-горе причините могат да предизвикат очакване на експозицията срещу вибрациите по време на целия период на работа.

За да се оцени точно експозицията срещу вибрациите, трябва да се вземат предвид периодите, когато електроинструментът е изключен или когато е включен, но не е използван за работа. По този начин общата експозиция срещу вибрациите може да се окаже значително по-ниска. Трябва да се вземат допълнителни средства за безопасност с цел защитата на потребителя пред последствията от вибрациите, такива като: поддръжка на електроинструменти и работни инструменти, осигуряване на съответната температура на ръцете, правилна организация на работата.

Ниво на акустичното налягане:  $L_{pA} = 69 \text{ dB(A)}$ ;  $K = 3 \text{ dB(A)}$

Ниво на акустичната мощност:  $L_{WA} = 80 \text{ dB(A)}$ ;  $K = 3 \text{ dB(A)}$

Стойност на вибрационните ускорения:  $a_h = 2,07 \text{ m/s}^2$ ;  $K = 1,5 \text{ m/s}^2$

## **ОПАЗВАНЕ НА ОКОЛНАТА СРЕДА**



Електрически захранваните изделия не трябва да се извървят с домашните отпадъци, а трябва да се предадат за оползотворяване в съответните заводи. Информация за оползотворяването може да бъде получена от продавача на изделието от местните власти. Негодното електрическо и електронно оборудване съдържа неопасни субстанции за естествена среда. Оборудването, неотдадено за рециклиране, представлява потенциална заплаха за околната среда и за здравето на хората.



Акумулаторите и батериите не бива да се извървят с домашните отпадъци, не бива да се извървят в огъня или във водата. Повредените или изчерпани акумулатори трябва да се подлагат на правилно рециклиране съгласно актуалната директива относно събиране до оползотворяването на акумулатори и батерии.

\* Запазва се правото за извършване на промени.

„Група Торех Spółka z ograniczoną odpowiedzialnością“ Spółka komandytowa със седалище във Варшава на ul. Pograniczna 2 / 4 (наричана по-нататък: „Група Торех“) информира, че всякакви авторски права върху съдържанието на настоящата инструкция (наричана по-нататък: „Инструкция“), включващи между другото нейния текст, поместените снимки, схеми, чертежи, а също така нейните композиции, принадлежат изключително на Група Торех и подлежат на правна защита съгласно Закона от 4 февруари 1994 година за авторското право и сродните му права (виж Държавен вестник 2006 № 90 поз. 631 с по-нататъшните промени). Копирането, възпроизвеждането, публикуването, модифицирането с комерческа цел на цялата Инструкция, както и отделните ѝ елементи без съгласието на Група Торех изразено в писмена форма, е строго забранено и може да доведе до привличането към гражданска и наказателна отговорност.



## **PRIJEVOD ORIGINALNIH UPUTA**

### **AKUMULATORSKA BUŠILICA-IZVIJAČ 50G285**

POZOR: POZOR: PRIJE POČETKA KORIŠTENJA ELEKTRIČNOG ALATA TREBA PAŽLJIVO PROČITATI TE UPUTE I SPREMITI IH ZA DALJNJE KORIŠTENJE.

### **POSEBNI PROPISI O SIGURNOSTI**

#### **POSEBNI PROPISI VEZANI ZA SIGURAN RAD S BUŠILICOM-IZVIJAČEM**

- **Koristite štitnike sluha i zaštitne gogle za vrijeme rada s bušilicom-izvijačem.** *Ako se izlažete buci, to može dovesti do gubitka sluha. Komadići metala i druge čestice koje su u zraku, mogu trajno oštetiti vid.*
- **Alat koristite s dodatnim drškama koje su s njim dostavljene.** *Gubitak kontrole može dovesti do osobnih povreda radnika.*
- **Za vrijeme izvođenja radova kod kojih bi radni alat mogao naići na skrivene električne vodove, uređaj držite za izoliranu površinu rukohvata.** *Kontakt s električnim vodom pod naponom mogao bi staviti pod napon metalne dijelove uređaja i prouzročiti strujni udar.*

#### **DODATNE UPUTE VEZANE UZ SIGURNOST ZA BUŠILICU-IZVIJAČ**

- Koristite samo preporučenu aku-bateriju i punjač.
- Aku-bateriju treba uvijek držati dalje od izvora vatre. Ne smije se ostavljati dulje vrijeme u sredini u kojoj je visoka temperatura (na sunčana mjesta, u blizini grijača ili na svakom mjestu gdje temperatura prelazi 50°C).
- Aku-bateriju puniti isključivo pod kontrolom korisnika.
- Treba izbjegavati punjenje aku-baterija na temperaturi nižoj od 0°C.
- Punjač koji je u paketu sa bušilicom-izvijačem je namijenjen za rad samo sa tim proizvodom. Ne smije ga se koristiti u druge svrhe.
- U punjač ne stavljajte nikakve metalne predmete.
- Kad alat radi, ne mijenjajte smjer okretanja vretena. U suprotnom može doći do oštećenja bušilice-izvijača.
- Za čišćenje bušilice-izvijača koristite mekanu i suhu tkaninu. Nikada ne koristite bilo kakav deterdžent ili alkohol.
- Prije pristupanja čišćenju punjača, isti treba isključiti iz struje.
- Ako namjeravate puniti po redu više aku-baterija, tada trebate napraviti 30 minutnu pauzu između slijedećih punjenja.

#### **POSEBNI SIGURNOSNI UVJETI ZA PUNJAČ**

- Taj uređaj nije namijenjen za uporabu osobama sa smanjenim fizičkim, osjetilnim i mentalnim mogućnostima ili s manjkom iskustva i znanja. Takve osobe mogu ga koristiti samo uz odgovarajuće upute i pod nadzorom osobe zadužene za sigurnost tih ljudi. Posebnu pozornost obratite na djecu, ne dozvolite da se igraju s uređajem.
- Svaki put prije upotrebe provjerite stanje punjača, mrežnog kabela i utikača. Ne koristite punjač ako ustanovite da je oštećen.
- Spremite ove upute. One sadrže važne podatke o sigurnosti i o korištenju punjača.
- Prije početka korištenja punjača, pročitajte sve informacije koje se tiču njegovog korištenja, a nalaze se u ovim uputama, oznake na punjaču i uređaju kome je taj punjač namijenjen.
- Kako bi se smanjio rizik eventualnog oštećenja tijela, punjač

koristite isključivo za punjenje Li-Ion aku-baterija. Aku-baterija drugog tipa bi mogla eksplodirati i tako izazvati oštećenje tijela i materijalnu štetu.

- Punjač ne smije biti izložen djelovanju vlage i vode.
- Korištenje priključnih elemenata koje ne preporuča ili ne podaje proizvođač punjača prijeti opasnošću od požara, oštećenja tijela ili električnog udara.
- Provjerite nije li kabel za napajanje moguće nagaziti, da nije na prolazu i ne prijeti li mu druga opasnost (npr. prejako napinjanje).
- Ako nema krajnje potrebe ne koristite produžni kabel. Korištenje neodgovarajućeg produžnog kabla prijeti izbijanjem požara ili električnim udarom. Ako se baš mora koristiti produžni kabel, onda najprije provjerite da li:
  - utičnica produžnog kabla može surađivati sa nastavcima originalnog kabla za napajanje punjača.
  - produžni kabel je u ispravnom tehničkom stanju.
- Ne smijete koristiti punjač s oštećenim kablom ili utičnicom. Kvar može ukloniti samo za to kvalificirana osoba.
- Ne smijete koristiti punjač koji je dobio jak udarac, koji je pao ili je oštećen na drugi način. Provjeru ispravnosti punjača, odnosno eventualni popravak, prepustite autoriziranoj servisnoj radionici.
- Ne smijete pokušavati probati rastavljati punjač. Sve popravke povjerite autoriziranoj servisnoj radionici. Neodgovarajuća montaža punjača prijeti mogućnošću električnog udara ili požara.
- Prije početka pristupanja bilo kakvim radnjama ili čišćenja punjača isti trebate isključiti iz mreže.
- U slučaju oštećenja ili nepravilne upotrebe aku-baterije može doći do emisije plinova. Ako se to dogodi, prozračite prostoriju, a ako se jave tegobe, zatražite liječničku pomoć.
- Punjač održavajte čistim. Prljavština može izazvati strujni udar.
- Ne koristite punjač koji se nalazi na lako zapaljivoj površini (npr. na papiru, tekstilima), a niti blizu lako zapaljivih materijala. Za vrijeme procesa punjenja dolazi do porasta temperature punjača što može izazvati požar.

**Kad se punjač ne koristi, trebate ga isključiti iz električne mreže.**

**POZOR! Uređaj služi za korištenje u zatvorenom prostoru. Bez obzira na sigurnu konstrukciju, upotrebu sigurnosnih sredstava i dodatnih zaštitnih mjera, uvijek postoji djelomični rizik od ozljeda nastalih tijekom rada.**

Kad dođe do pregrijavanja Li-Ion aku-baterija ili do kratkog spoja može doći i do istjecanja kiseline, požara ili eksplozije. Tijekom sparnih i sunčanih dana aku-baterije ne držite u autima. Nemojte otvarati aku-baterije. Li-Ion aku-baterije su opremljene elektroničkim zaštitnim uređajima koji nakon oštećenja mogu uzrokovati požar ili eksploziju aku-baterije.

## OBJAŠNJENJE KORIŠTENIH PIKTOGRAMA

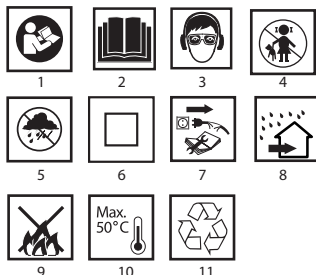

1. Pročitajte upute za uporabu, poštujujte upozorenja i sigurnosne uvjete koje su u njima sadržane.
3. Koristite zaštitne naočale i antifone.
4. Čuvajte van dohvata djece.
5. Štitite od kiše.
6. Uređaj s izolacijom druge klase.
7. Izvadite mrežni kabel prije početka aktivnosti na podešavanju ili popravljanju alata.
8. Za unutarnju upotrebu, štitite od vlage i vode.
9. Ne bacajte u vatru.
10. Maksimalna dozvoljena temperatura karika.
11. Zbrinjavanje

## KONSTRUKCIJA I NAMJENA

Bušilica-izvijač je električni alat koji za pokretanje koristi napon iz aku-baterije. Napon daju komutatorski motor istosmjernje struje sa trajnim magnetima zajedno sa planetarnim prijenosom. Bušilica-izvijač je namijenjena za zavijanje i odvijanje vijaka u drvo, metal, umjetne materijale i keramiku, te za izradu otvora u spomenutim materijalima. Električni bežični alati na akumulatorski pogon, pokazuju se posebno korisni kod radova vezanih uz opremanje interijera i adaptaciju prostorija itd.



**Električni alat se smije koristiti samo sukladno s njegovom namjenom.**

## OPIS GRAFIČKIH STRANICA

Dolje navedeni brojevi se odnose na elemente uređaja koji se nalaze na grafičkim stranicama tih uputa.

1. Brzostežuća glava
2. Prsten za regulaciju okretnog momenta
3. Preklopnik smjera okretaja
4. Aku-baterija
5. Gumb za pričvršćivanje aku-baterije
6. Prekidač
7. Rasvjeta
8. Preklopnik za promjenu brzine
9. Priključak za punjač
10. Punjač
11. Dioda LED

\* Moguće su razlike između crteža i proizvoda.

## OPIS KORIŠTENIH GRAFIČKIH ZNAKOVA



POZOR



UPOZORENJE



MONTAŽA/POSTAVKE



INFORMACIJA

## PRIBOR I DODATNA OPREMA

- |                        |          |
|------------------------|----------|
| 1. Aku-baterija        | - 2 kom. |
| 2. Punjač              | - 1 kom. |
| 3. Nastavci za izvijač | - 6 kom. |
| 4. Držač za nastavke   | - 1 kom. |
| 5. Svrdla              | - 6 kom. |
| 6. Transportni kofer   | - 1 kom. |

## PRIPREMA ZA RAD

### VAĐENJE / STAVLJANJE AKUMULATORA



- Preklopnik za smjer okretaja (3) postavite u središnji položaj.
- Pritisnite gumb za pričvršćivanje aku-baterije (5) i izvadite





aku-bateriju (4) (crtež A).

- Napunjenu aku-bateriju (4) stavljajte u držač na rukohvatu, sve dok ne čujete zvuk gumba za pričvršćivanje aku-baterije (5).

## PUNJENJE AKU-BATERIJE

-  Bušilica-izvijač je isporučena sa djelomično punjenom aku-baterijom. Punjenje aku-baterije treba izvesti u uvjetima kad temperatura okoline varira između 4° C-40° C.

Aku-baterija koja duže vrijeme nije bila korištena, dostići će puni kapacitet punjenja nakon oko 3 -5 ciklusa punjenja i pražnjenja.

-  • Aku-bateriju (4) izvadite iz bušilice – izvijača (crtež A).
- Punjač (10) uključite u mrežnu utičnicu (230 V AC).
- Namjestite nastavak punjača (10) tako da ga stavite u priključak za punjač (9) na aku-bateriji (4) (crtež B).
-  Nakon što punjač priključite na mrežu za napajanje upalite će se zelena dioda LED (11) na punjaču (10). Dolje je opisan način na koji gore diode.
-  • **Gori zelena dioda** – signalizira priključivanje napona.
-  • **Gori crvena dioda** – (nakon priključivanja aku-baterije na punjač) informira da traje proces punjenja aku-baterije.
- **Ponovo gori zelena dioda** – signalizira da je aku-baterija potpuno napunjena.

-  Nakon što se aku-baterija napuni dioda LED (11) će svijetliti zeleno sve do trenutka kad punjač isključite iz mrežne utičnice.



-  Tijekom procesa punjenja aku-baterije se jako zagrijavaju. **Nemojte ih koristiti odmah nakon punjenja, već pričekajte dok postignu sobnu temperaturu. Na taj način možete zaštititi aku-bateriju od oštećivanja.**

## KOČNICA VRETENA

-  Bušilica - izvijač ima elektroničku kočnicu koja zaustavlja vreteno odmah nakon prestanka pritiska na prekidač (6) Kočnica osigurava precizno odvijanje i bušenje ne dopuštajući vreteno slobodno okretanje nakon isključivanja.

## RAD / POSTAVKE

### UKLJUČIVANJE / ISKLJUČIVANJE

-  **Uključivanje** – pritisnete gumb prekidača (6).
- Isključivanje** – oslobodite pritisak na gumb prekidača (6).
-  Svaki put kad pritisnete gumb prekidača (6) dolazi do uključivanja diode (LED) (7) koja osvjetljava radno mjesto.

### REGULACIJA BRZINE OKRETAJA

-  Brzinu bušenja ili odvijanja možete regulirati tijekom rada tako da povećavate ili smanjujete pritisak na prekidač (6). Regulacija brzine omogućava polagani start, a to kod izrade otvora u gipsu ili glazuri smanjuje opasnost od proklizavanja svrdla, a kod zavijanja i odvijanja pomaže zadržati kontrolu pri radu.

### PROTUOPTEREĆUJUĆA SPOJKA

-  Postavljanje prstena za regulaciju okretnog momenta (2) u odgovarajući položaj uzrokuje trajno namještanje spojke na određenu veličinu okretnog momenta. Nakon postizanja namještene brzine željenog okretnog momenta automatski će nastupiti isključivanje protuopterećujuće spojke. To će pomoći pri zaštiti od zavijanja vijka pređuboko odnosno od oštećenja bušilice-izvijača.

### REGULACIJA OKRETNOG MOMENTA

-  • Za različite vijke i različite materijale koristite razne veličine okretnog momenta.
- Moment je tim veći, čim je veći broj koji odgovara tom položaju (crtež C).
- Podesite prsten za regulaciju okretnog momenta (2) na

određenu veličinu okretnog momenta.

- Uvijek počnite raditi od momenta niže vrijednosti.
- Postepeno povećavajte moment, sve dok ne postignete zadovoljavajući rezultat.
- Za odvijanje vijaka odaberite više postavke.
- Za bušenje treba odabrati postavke označene simbolima svrdla. Kod tih postavki postiže se najbolja vrijednost okretnog momenta.
- Sposobnost odabira odgovarajućih postavki stječe se sa skupljanjem prakse tijekom vremena.



**Postavljanje prstena za regulaciju u poziciju bušenja dovodi do deaktiviranja protuopterećujuće spojke.**

### MONTAŽA RADNOG ALATA

-  • Preklopnik za smjer rotacije (3) postavite u središnji položaj.
- Pridržite stražnji prsten brzostežuće glave (1) i okrećite prednji prsten u smjeru suprotnom do smjera kazaljki na satu, što će omogućiti željeno otvaranje čeljusti i stavljanje svrdla ili nastavka za izvijač (crtež D).
- Kako biste montirali radni alat, pridržite stražnji prsten brzostežuće glave (1), okrenite prednji prsten u smjeru kazaljke na satu i jako stegnite.



Demontaža sredstva za rad provodi se suprotnim redoslijedom do njegove montaže.



**Kod zatezanja svrdla ili nastavka u brzostežućoj glavi obratite pozornost na pravilni položaj alata. Pri korištenju kratkih nastavaka za bušenje ili bitova koristite dodatni magnetni držak kao produživač.**

### SMJER OKRETAJA U DESNO – U LIJEVO

-  Uz pomoć preklopnika za rotaciju (3) odabirete smjer okretanja vretena (crtež E).

**Rotacija u desno** – namjestite preklopnik (3) u krajnje lijevi položaj.

**Rotacija u lijevo** - namjestite preklopnik (3) u krajnje desni položaj.

\* Pridržavamo pravo da u nekim slučajevima položaj preklopnika u odnosu na rotaciju može biti drugačiji nego što je opisano. Obratite pozornost na grafičke znakove koji se nalaze na preklopniku ili na kućištu uređaja.



Šiguran položaj je srednji položaj preklopnika smjera rotacije (3), kako ne bi došlo do nehotičnog uključivanja električnog alata.

- U tom položaju ne možete pokrenuti bušilicu-izvijač.
- U tom položaju činite promjenu svrdla ili nastavaka.
- Prije pokretanja provjerite je li gumb za promjenu rotacije (3) u odgovarajućem položaju.



**Ne smijete izvoditi promjenu smjera rotacije u vrijeme kad se vreteno bušilice-izvijača okreće.**

### PROMJENA BRZINE

-  Preklopnik za promjenu brzine (8) (crtež G) omogućava povećanje raspona okretne brzine.

**Brzina I:** manji raspon okretaja, velika snaga okretnog momenta.

**Brzina II:** veći raspon okretaja, manja snaga okretnog momenta.



Ovisno o vrsti izvođenih radova preklopnik za promjenu brzine postavite u odgovarajući položaj. Ako preklopnik ne možete pomaknuti, malo okrenete vreteno.



**Nikada ne premeštajte preklopnik za promjenu brzine dok bušilica-izvijač radi. To bi moglo uzrokovati oštećivanje električnog alata.**



**Dugotrajno bušenje pri maloj okretnoj brzini vretena može dovesti do pregrijavanja motora. Primenjujte periodičke pauze u radu ili dozvolite da uređaj radi pri**

**maksimalnom broju okretaja bez opterećenja u vremenu od oko 3 minute.**

## RUKOVANJE I ODRŽAVANJE

### ODRŽAVANJE I SKLADIŠTENJE

- Preporučamo čišćenje uređaja direktno nakon svake upotrebe.
- Za čišćenje ne koristite vodu niti koju drugu tekućinu.
- Bušilicu-izvijač čistite pomoću suhe krpice ili komprimiranog zraka s niskim pritiskom.
- Ne koristite sredstva za čišćenje niti otapala jer bi mogli oštetiti elemente od umjetnog materijala.
- Redovito čistite otvore za ventilaciju na kućištu motora kako biste spriječili pregrijavanje uređaja.
- U slučaju prekomjernog iskrenja na komutatoru obratite se kvalificiranoj osobi za provjeru stanja ugljenih četkica.
- Bušilicu-izvijač uvijek čuvajte na suhom mjestu, van dohvata djece.

### ZAMJENA BRZOSTEŽUĆE GLAVE

- Brzostežuća glava je navinuta na navoj vretena bušilice-izvijača i dodatno osigurana s vijkom.
  - Preklopnik za promjenu rotacije (3) postavite u središnji položaj.
  - Otvorite otvor brzostežuće glave (1) i odvinite vijak za pričvršćivanje (lijeva matica) (crtež F).
  - Šesterokutni ključ pričvrstite za brzostežuću glavu i lagano udarite u drugi kraj istog ključa.
  - Odvijte brzostežuću glavu.
  - Montaža brzostežuće glave se provodi suprotnim redoslijedom do njegove demontaže.
- Sve smetnje trebaju uklanjati ovlašteni serviseri proizvođača.

## TEHNIČKI PARAMETRI

### NAZIVNI PODACI

Akumulatorska bušilica – izvijač		
Parametar	Vrijednost	
Napon akumulatora	14,4 V DC	
Tip akumulatora	Li-ion	
Kapacitet akumulatora	1300 mAh	
Raspon okretne brzine kod praznog hoda	brzina I	0-400 min <sup>-1</sup>
	brzina II	0-1500 min <sup>-1</sup>
Raspon brzostežuće glave	0,8 - 10 mm	
Raspon regulacije okretnog momenta	1 – 19 plus bušenje	
Max. okretni moment (mekano uvrtnje)	22 Nm	
Max. okretni moment (tvrdo uvrtnje)	35 Nm	
Klasa zaštite	III	
Masa	1,2 kg	
Godina proizvodnje	2020	

### Punjač

Parametar	Vrijednost
Napon napajanja	230 V AC
Frekvencija napajanja	50 Hz
Napon punjenja	17 V DC
Max. struja punjenja	500 mA

Vrijeme punjenja	3-5 h
Klasa zaštite	II
Masa	0,08 kg
Godina proizvodnje	2020

### PODACI VEZANI UZ BUKU I VIBRACIJE

#### **i** Informacije o buci i vibracijama

Razine emitirane buke, kao što su razina akustičkog pritiska  $L_{pA}$ , te razina akustičke snage  $L_{wA}$ , i mjerna nesigurnost  $K$ , u dotičim uputama su navedene u skladu s normom EN 60745. Vrijednosti podrhtavanja (vrijednost ubrzanja)  $a_h$ , i mjerna nesigurnost  $K$ , su označene u skladu s normom EN 60745-2-1, i navedene u daljnjem tekstu.

Navedena u tim uputama razina podrhtavanja je izmjerena u skladu s definiranom u normi EN 60745 mjernom procedurom i može biti korištena za uspoređivanje električnih alata. Također, može se koristiti i za prvu ocjenu ekspozicije na podrhtavanja.

Navedene razine podrhtavanja su reprezentativne za osnovne primjene električnog alata. Ako električni alat upotrijebite u druge svrhe ili s drugim radnim alatima te u slučaju nedovoljnog održavanja, razina podrhtavanja se može promijeniti. Gore navedeni razlozi mogu dovesti do povećanja ekspozicije na podrhtavanja za vrijeme cijelog radnog razdoblja.

Kako biste precizno ocijenili ekspoziciju na podrhtavanja, uzmite u obzir razdoblja kad je električni alat isključen, ili kad je uključen, ali se ne koristiti za rad. Na taj način zbrojena ekspozicija na podrhtavanja može se pokazati znatno manja. Upotrijebite dodatna zaštitna sredstva kako biste osigurali radnika od posljedica vibracija, na primjer mjere održavanja električnog alata i radnih alata, osiguranje odgovarajuće temperature ruku, pravilna organizacija rada.

Razina akustičkog pritiska:  $L_{pA} = 69$  dB(A);  $K = 3$  dB(A)

Razina akustičke snage:  $L_{wA} = 80$  dB(A);  $K = 3$  dB(A)

Vrijednost ubrzanja titraja:  $a_h = 2,07$  m/s<sup>2</sup>;  $K = 1,5$  m/s<sup>2</sup>

### VRIJEDNOST UBRZANJA TITRAJA



Električne proizvode ne bacajte zajedno s kućnim otpacima već ih zbrinite na odgovarajućim mjestima. Informacije o mjestima zbrinjavanja daju prodavači proizvoda ili odgovorne mjesne službe. Istrošeni električni i elektronički alati sadrže supstance koje mogu štetiti okolišu. Nezbrinuti proizvodi mogu biti opasni po zdravlje ljudi i za okoliš.



Aku-baterije / baterije ne bacajte zajedno s kućnim otpadom, ne bacajte ih u vatru niti u vodu. Oštećene ili istrošene aku-baterije odgovarajuće zbrinite, u skladu s važećom direktivom koja se odnosi na zbrinjavanje aku-baterija i baterija.

**Li-Ion**

\* Pridržavamo pravo na izvođenje promjena.

„Grupa Topex Spółka z ograniczoną odpowiedzialnością” Spółka komandytowa sa siedzibą w Warszawie, ul. Pograniczna 2/4 (u daljnjem tekstu: „Grupa Topex”) daje na znanje da sva autorska prava vezana uz sadržaj ovih uputa (dalje: „Upute”), uključujući test, slike, sheme, crteže te također njihove kompozicije pripadaju isključivo Grupi Topex - u i podliježu pravnoj zaštiti, sukladno sa Zakonom od dana 4. veljače 1994. godine, o autorskim pravima i sličnim pravima (N.N. 2006 Br. 90 Stavak 631 uključujući i kasnije promjene). Kopiranje, preoblikovanje, publiciranje, modificiranje u komercijalne svrhe cijelih Uputa kao i pojedinačnih njihovih dijelova, bez suglasnosti Grupa Topex -a koje je dano u pismenom obliku, je najstrože zabranjeno i može dovesti do prekršajne i krivične odgovornosti.

## PREVOD ORIGINALNOG UPUTSTVA

### AKUMLATORSKE BUŠILICE - ODVIJAČA 50G285

PAŽNJA: PRE PRISTUPANJA UPOTREBI ELEKTROUREĐAJA, POTREBNO JE PAŽLJIVO PROČITATI DOLE DATO UPUTSTVO I PRIDRŽAVATI GA SE U DALJOJ UPOTREBI.

#### OPŠTE MERE BEZBEDNOSTI

##### OPŠTE MERE BEZBEDNOSTI ZA RAD SA BUŠILICOM-ODVIJAČEM

- **Koristiti zaštitu za sluh i zaštitne naočari prilikom rada sa bušilicom-odvijačem.** Izlaganje buci može dovesti do gubitka sluha. Opiljci metala i drugi deliči koji lete mogu uzrokovati trajna oštećenja očiju.
- **Uređaj koristiti sa dodatnim drškama, dobijenim uz uređaj.** Gubitak kontrole može dovesti do povreda korisnika.
- **Prilikom obavljanja posla pri kom može uređaj da naiđe na skrivene strujne kablove, uređaj treba držati za izolovane površine drške.** Kontakt sa električnim strujnim kablovima može dovesti do prenosa napona na metalne delove uređaja, što može dovesti do strujnog udara.

##### DODATNI SAVETI ZA BEZBEDAN RAD SA BUŠILICOM-ODVIJAČEM

- Dozvoljeno je koristiti isključivo preporučeni akumulator i punjač.
- Akumulator treba uvek držati dalje od izvora toplote. Zabranjeno je ostavljati ga na duže vreme na mestu gde je visoka temperatura (u sunčanim prostorijama, u blizini grejnih tela ili bilo kom mestu gde temperatura prelazi 50°C).
- Proces punjenja akumulatora treba da se obavlja pod kontrolom korisnika.
- Treba izbegavati punjenje akumulatora na temperaturama ispod 0°C.
- Punjač koji se dobija zajedno sa bušilicom-odvijačem namenjen je da funkcioniše samo sa tim proizvodom. Zabranjeno je koristiti ga u druge svrhe.
- Zabranjeno je u punjač stavljati bilo kakve metalne predmete.
- Zabranjeno je vršiti promenu pravca obrtaja vretena uređaja u vreme kada uređaj radi. U protivnom može doći do oštećenja bušilice-odvijača.
- Za čišćenje bušilice-odvijača treba koristiti meku, suhu tkaninu. Zabranjeno je koristiti bilo kakve vrste deterdženata ili alkohola.
- Pre pristupanja čišćenju punjača, potrebno je punjač isključiti iz struje.
- Ukoliko postoji namera da se puni za redom više od jednog akumulatora, potrebno je napraviti pauzu od 30 minuta između punjenja.

##### OPŠTE MERE BEZBEDNOSTI ZA PUNJAČ

- Uređaj nije namenjen da ga koriste osobe (uključujući i decu) sa smanjenim fizičkim, senzornim ili mentalnim sposobnostima, ili nedostatkom iskustva i znanja, osim ako su pod nadzorom ili ako postupaju u skladu sa uputstvom za upotrebu uređaja datih od strane osoba zaduženih za njihovu bezbednost. Posebnu pažnju obratiti na decu, da se ne igraju sa uređajem.
- Povremeno pre upotrebe proveriti stanje punjača, kabla i utikača. Ne koristiti punjač ukoliko se utvrdi postojanje

oštećenja.

- Dole dato uputstvo treba sačuvati. Ono sadrži važna uputstva za bezbednu upotrebu i korišćenje punjača.
- Pre pristupanja korišćenju punjača, potrebno je pažljivo pročitati sve informacije koje se nalaze u dole datom uputstvu, sve oznake na punjaču i proizvodu za koji je taj punjač namenjen.
- Kako bi se smanjio rizik od eventualnog povređivanja tela, punjač treba koristiti isključivo za punjenje akumulatora tipa Li-Ion. Akumulatori drugog tipa mogli bi da eksplodiraju, dovedu do povreda tela ili materijalne štete.
- Punjač ne treba izlagati dejstvu vlage ili vode.
- Upotreba priključnih elemenata koji nisu preporučeni ili koje ne prodaje proizvođač punjača preći opasnošću od pojave požara, povređivanja tela ili strujnog udara.
- Potrebno je verovati se da strujni kabl ne smeta pri kretanju, ne nalazi se na prolazu, ili da mu ne preći neka druga opasnost (npr. isuviše velika zategnutost).
- Ukoliko to nije zaista neophodno, ne treba koristiti produžne kablove. Upotreba neodgovarajućeg produžnog kabla preći opasnošću od pojave požara ili strujnog udara. Ukoliko je neophodna upotreba produžnog kabla, najpre se treba verovati da li:
  - гнездо produžnog kabla može da se uklopi sa originalnim strujnim kablom punjača.
  - je produžni kabl u tehnički ispravnom stanju.
- Zabranjeno je koristiti punjač sa neispravnim kablom ili utičnicom. Popravku oštećenog dela treba da obavi kvalifikovana osoba.
- Zabranjeno je koristiti punjač koji je snažno udaren, koji je pao ili je oštećen na neki drugi način. Potrebno je predati ga na pregled i eventualnu popravku u ovlašćenom servisu.
- Zabranjeno je samostalno rastavljati punjač. Sve vrste popravki treba poveriti ovlašćenom servisu. Nepravilno obavljena montaža punjača preći opasnošću od strujnog udara ili pojave požara.
- Pre pristupanja bilo kakvim operacijama korišćenja ili čišćenja punjača, potrebno je punjač isključiti iz struje.
- U slučaju oštećenja i nepravilne upotrebe akumulatora može doći do odvajanja gasova. Potrebno je proventriti prostoriju, u slučaju smetnji obratiti se lekaru.
- Punjač uvek treba da je čist. Prljavština može da bude uzrok strujnog udara.
- Ne koristiti punjač koji se nalazi na lakozapaljivoj podlozi (npr. papir, tekstil), niti u blizini lakozapaljivih supstanci. S obzirom na porast temperature punjača prilikom procesa punjenja, postoji mogućnost od izbijanja požara.

**Kada se punjač ne koristi, potrebno je isključiti ga iz struje PAŽNJA! Uređaj služi za rad unutar prostorija.**

**Pored upotrebe sigurnosne konstrukcije, bezbednosnih sredstava i dodatnih zaštitnih sredstava, uvek postoji rizik od povrede tokom rada.**

**Li-Ion akumulatori mogu da isticu, zapale se ili eksplodiraju, ukoliko se zagreju do visokih temperatura ili dođe do kratkog spoja. Ne treba ih čuvati u automobilima za vreme vrelih i sunčanih dana. Akumulator ne treba da se otvara. Li-Ion akumulatori sadrže električne bezbednosne uređaje koji, ako se oštete, mogu da dovedu do toga da se akumulator zapali ili eksplodira.**

**OBJAŠNJENJA KORIŠĆENIH PIKTOGRAMA.**

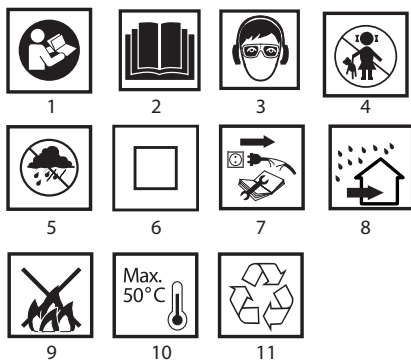

1. Pročitaj uputstvo za upotrebu, pridržavaj se upozorenja i saveta za bezbednost koja se tamo nalaze.
3. Koristiti zaštitne naočari i zaštitu za sluh.
4. Deci je zabranjen pristup uređaju.
5. Čuvati od uticaja kiše.
6. Uređaj sa izolacijom druge klase.
7. Isključiti strujni kabl pre početka operacija korišćenja ili popravke.
8. Koristiti unutar prostorija, čuvati od vode i vlage.
9. Ne bacati u vatru.
10. Maksimalna dozvoljena temperatura ćelija.
11. Reciklaža

## IZRADA I NAMENA

Bušilica-odvijač je elektrouređaj koji se puni preko akumulatora. Pogon mu daje DC motor sa trajnim magnetima sa polarnom opremom. Bušilica-odvijač je namenjena za uvijanje i odvijanje navrtanja i šrafova u drvo, metal, plastične mase i keramiku, ili za bušenje otvora u istim materijalima. Elektrouređaji na akumulatorski pogon, bez kabla, uglavnom se pokazuju kao pogodni za poslove sa opremanjem spoljašnjosti, adaptacijom prostorija, i tsl.

**⚠ Zabranjeno je koristiti elektrouređaj suprotno od njegove namene.**

## OPIS GRAFIČKIH STRANA

Dole data numeracija odnosi se na elemente uređaja, prikazane na grafičkim stranicama dole datog uputstva.

1. Drška koja se brzo montira
2. Prsten za regulaciju obrtnog momenta
3. Menjač pravca obrtaja
4. Akumulator
5. Taster pričvršćivanja akumulatora
6. Starter
7. Osvetljenje
8. Menjač brzina
9. Gnezdo za priključivanje punjača
10. Punjač
11. LED dioda

\* Mogu se pojaviti razlike između crteža i proizvoda.

## OPIS KORIŠĆENIH GRAFIČKIH ZNAKOVA



PAŽNJA



UPOZORENJE



MONTIRANJE / SASTAVLJANJE



INFORMACIJA

## OPREMA I DODACI

- |                          |          |
|--------------------------|----------|
| 1. Akumulator            | - 2 kom. |
| 2. Punjač                | - 1 kom. |
| 3. Nastavci za odvijanje | - 6 kom. |
| 4. Drška za nastavke     | - 1 kom. |
| 5. Burgije               | - 1 kom. |
| 6. Transportni kofer     | - 1 kom. |

## PRIPREMA ZA RAD

### VAĐENJE / POSTAVLJANJE AKUMULATORA

- Postaviti menjač pravca obrtaja (3) u srednji položaj
- Pritisnuti taster za pričvršćivanje akumulatora (5) i izbaciti akumulator (4) (slika A).
- Postaviti napunjen akumulator (4) u držač na dršci, sve dok se ne čuje zvuk iskanjanja tastera za pričvršćivanje akumulatora (5).

### PUNJENJE AKUMULATORA

- Bušilica-odvijač dobija se zajedno sa akumulatorom koji je delimično napunjen. Punjenje akumulatora treba obavljati u uslovima u kojima temperatura okruženja iznosi 4°C - 40°C. Nov akumulator ili onaj koji duže vreme nije korišćen, dostiže punu sposobnost punjenja posle oko 3-5 ciklusa punjenja i pražnjenja.
- Izvaditi akumulator (4) iz bušilice-odvijača (slika A).
- Uključiti punjač (10) u struju (230 V AC).
- Postaviti nastavak punjača (10) gurajući ga u gnezdo za priključivanje punjača (9) postavljeno na akumulatoru (4) (slika B).
- Nakon priključivanja punjača u strujnu mrežu, zasvetliće zelena LED dioda (11) na punjaču (10). Sistem svetljenja dioda opisan je dole.
- **Svetljenje diode zeleno** – signalizira priključivanje struje.
- **Svetljenje diode crveno** – (nakon priključivanja akumulatora na punjač) informiše da traje proces punjenja akumulatora.
- **Ponovno svetljenje diode zeleno** – označava da je akumulator u potpunosti napunjen.

- Nakon punjenja akumulatora LED dioda (11) svetliće zeleno sve dok se punjač ne isključi iz struje.

**U procesu punjenja akumulatori se veoma zagrevaju. Ne počinjati poslove odmah nakon punjenja – sačekati da se akumulator ohladi do sobne temperature. Na tja način akumulator se štiti od oštećenja.**

### KOČNICA VRETENA

- Bušilica-odvijač ima elektronsku kočnicu koja zaustavlja vreteno odmah nakon što se otpusti pritisak sa tastera startera (6). Kočnica obezbeđuje preciznost bušenja i odvijanja ne dozvoljavajući slobodno obrtanje vretena nakon isključivanja.

## RAD / POSTAVKE

### UKLJUČIVANJE / ISKLJUČIVANJE

- **Uključivanje** - pritisnuti taster startera (6).
- **Isključivanje** - otpustiti pritisak sa tastera startera (6).
- Svako pritisnjanje tastera startera (6) dovodi do sijanja diode (LED) (7) osvetljavajući mesto rada.

### REGULACIJA BRZINE OBRTAJA

- Brzina bušenja ili odvijanja može da se reguliše prilikom rada, povećavanjem ili smanjivanjem pritiska na taster startera (6). Regulacija brzine omogućava slobodni start, što prilikom

bušenja otvora u gipsu ili glazuri što sprečava klizanje burgije, istovremeno prilikom bušenja i odvijanja pomaže pri održavanju kontrole rada.

## SPOJNICA PREOPTEREĆENJA

- Postavljanje prstena za regulaciju obrtnog momenta (2) u odabrani položaj dovodi do trajnog postavljanja spojnice na određenu veličinu obrtnog momenta. Nakon dostizanja veličine postavljaoenog obrtnog momenta nastupa automatsko odvijanje spojnice preopterećenja. To omogućava da se obezbedi da se ne uvija navrtanj isuviše duboko ili da se ošteti bušilica-odvijač.

## REGULACIJA OBRTNOG MOMENTA

- Za različite odvijanje i različite materijale koriste se različite veličine obrtnog momenta.
- Obrtni momenat je veći ukoliko je veći broj koji odgovara datom položaju (slika C).
- Postaviti prestan regulacije obrtnog momenta (2) na naznačenu veličinu obrtnog momenta.
- Uvek treba početi rad sa manjom vrednošću obrtnog momenta.
- Povećavati obrtni momenat postepeno sve dok se ne dostigne zadovoljavajući rezultat.
- Za odvijanje navrtanja treba odabrati više postavke.
- Za bušenje treba odabrati postavke označene simbolom burgije. Pri tim postavkama postiže se najviša vrednost obrtnog momenta.
- Umetnost odabira odgovarajućeg obrtnog momenta postiže se praksom.

- Postavljanje prstena regulacije obrtnog momenta u poziciju bušenja dovodi do deaktivacije spojnice preopterećenja.**

## MONTAŽA RADNIH ALATKI

- Postaviti menjač pravca obrtaja (3) u srednji položaj.
- Pridržavajući zadnji prsten drške koja se brzo montira (1) i obručici prednjim prstenom u pravcu sprotrom od kretanja kazaljki na satu, dobija se željeni otvor čeljusti koji omogućava postavljanje burgije ili nastavka za odvijanje (slika D).
- U cilju montiranja radnih alatki potrebno je pridržavajući zadnji prsten drške koja se brzo montira (1), obrnuti prednji prsten u pravcu kretanja kazaljki na satu i snažno zavrnuti.

- Demontaža radnih alatki odvija se obrnutim redosledom u odnosu na njihovu montažu.

- Prilikom pričvršćivanja burgije ili nastavaka za odvijanje u dršku koja se brzo montira, potrebno je obratiti pažnju na pravilno postavljanje alatki. Prilikom upotrebe kratkih nastavaka za odvijanje ili bitova treba koristiti doadtnu magnetnu dršku kao produžetak.**

## PRAVAC OBRTAJA U DESNO - U LEVO

- Uz pomoć menjača obrtaja (3) vrši se izbor pravca obrtaja vretena (slika E).

**Obrtaji u desno** - postaviti menjač pravca obrtaja (3) u krajnje levni položaj.

**Obrtaji u levo** - postaviti menjač pravca obrtaja (3) u krajnje desni položaj.

\* Tvrdi se da u nekim slučajevima položaj menjača u odnosu na obrtaje može biti drugačiji nego što je opisano. Treba se ponašati prema grafičkim oznakama koje se nalaze na menjaču ili na kućištu uređaja.

- Bezbedan položaj je središnji položaj menjača pravca obrtaja (3), koji sprečava slučajno pokretanje elektrouređaja.

- U tom položaju nije moguće pokrenuti bušilicu-odvijač.
- U tom položaju vrši se promena burgija ili nastavaka.
- Pre pokretanja treba proveriti da li je menjač pravca obrtaja

- (3) u ispravnom položaju.
- Zabranjeno je vršiti izmene pravca obrtaja u vreme kada se vreteno bušilice-odvijača obrće.**

## PROMENA BRZINE

- Menjač brzina (8) (slika G) omogućava povećanje opsega brzine obrtaja.

**Brzina I:** opseg obrtaja je manji, veća je sila obrtnog momenta.

**Brzina II:** opseg obrtaja je veći, manja je sila obrtnog momenta.

- U zavisnosti od poslova koji se obavljaju, postaviti menjač brzine u odgovarajući položaj. Ukoliko menjač ne može da se pomeri potrebno je neznatno okrenuti vreteno.

- Zabranjeno je slobodno postavljati menjač brzina za vreme kada bušilica-odvijač radi. To može da dovede do oštećenja elektrouređaja.**

- Dugotrajno bušenje pri niskoj brzini obrtaja vretena predstavlja opasnost od pregrevanja motora. Treba praviti povremene pauze u radu ili dozvoliti da uređaj radi na maksimalnoj brzini obrtaja bez opterećenja u vremenu od oko 2-3 minute.**

## KORIŠĆENJE I ODRŽAVANJE

### ODRŽAVANJE I ČUVANJE

- Preporučuje se čišćenje uređaja neposredno nakon svake upotrebe.
- Za čišćenje ne treba koristiti vodu ili druge tečnosti.
- Bušilicu-odvijač treba čistiti uz pomoć suvog parčeta tkanine ili produvati kompresovanim vazduhom niskog pritiska.
- Ne treba koristiti sredstva za čišćenje niti rastvarače jer oni mogu oštetiti delove napravljenog od plastičnih masa.
- Redovno treba čistiti ventilacione otvore na kućištu motora kako ne bi došlo do pregrevanja uređaja.
- U slučaju pojave prekomernog varničenja na motoru savetuje se provera stanja ugljenih četki motora, koju treba da obavi kvalifikovana osoba.
- Bušilicu-odvijač uvek treba čuvati na suvom mestu, nedostupnom za decu.

### PROMENA DRŠKE KOJA SE BRZO MONTIRA

- Drška koja se brzo montira našrafljena je na vreteno bušilice-odvijača i dodatno obezbeđena navrtanjem.
- Postaviti menjač pravca obrtaja (3) u srednji položaj.
- Razdvojiti čeljusti drške koja se brzo montira (1) i odviti pričvrtni navrtanj (levi navoj) (slika F).
- Pričvrstiti inbus ključ u dršku koja se brzo montira i udariti lagano drugi kraj inbus ključa.
- Odviti dršku koja se brzo montira.
- Montaža drške koja se brzo montira obavlja se suprotnim redosledom od njene demontaže.

- Sve vrste popravki treba da obavlja ovlašćeni servis proizvođača.

## TEHNIČKE KARAKTERISTIKE

### NOMINALNI PODACI

Akumulatorska bušilica-odvijač		
Parametar	Vrednost	
Napon akumulatora	14,4 V DC	
Tip akumulatora	Li-ion	
Kapacitet akumulatora	1300 mAh	
Opseg drške koja se brzo pričvršćuje	brzina I	0-400 min <sup>-1</sup>
	brzina II	0-1500 min <sup>-1</sup>

Opseg drške koja se brzo pričvršćuje	0,8 - 10 mm
Opseg regulacije obrtnog momenta	1 – 19 plus bušenje
Max. obrtni momenat (meko uvrtnje)	22 Nm
Max. obrtni momenat (tvrdo uvrtnje)	35 Nm
Klasa bezbednosti	III
Masa	1,2 kg
Godina proizvodnje	2020

Punjač	
Parametar	Vrednost
Napon struje	230 V AC
Frekvencija napona	50 Hz
Napon punjenja	17 V DC
Maksimalna struja punjenja	500 mA
Vreme punjenja	3-5 h
Klasa bezbednosti	II
Masa	0,08 kg
Godina proizvodnje	2020

## PODACI VEZANI ZA BUKU I PODRHTAVANJE



### Informacije na temu buke i vibracije

Nivo emitovane buke, poput nivoa emitovanog akustičnog pritiska  $L_{p,A}$  ili nivo akustične snage  $L_{w,A}$  i merna nesigurnost  $K$ , date su dole u uputstvu u skladu sa normom EN 60745. Izmerena vrednost podrhtavanja (vrednost ubrzanja)  $a_n$  i merna nesigurnost  $K$  označene su u skladu sa normom EN 60745-2-1, i date niže.

Nivo podrhtavanja koji je dat u uputstvu izmeren je prema odredbama norme EN 60745 merne procedure i može da se koristi za upoređivanja elektrouređaja. Takođe može da se koristi za preliminarnu procenu izloženosti vibracijama.

Dati nivo podrhtavanja je reprezentativan za osnovnu upotrebu elektrouređaja. Ukoliko se elektrouređaj koristi u druge svrhe ili sa drugim radnim alatima, takođe ako nije pravilno skladišten, nivo podrhtavanja može da se promeni. Gore dati uzroci mogu dovesti do povećanja izloženosti vibracijama tokom celog vremena rada.

Kako bi se precizno procenila izloženost vibracijama potrebno je uzeti u obzir periode kada je elektrouređaj isključen i kada je uključen ali se ne koristi za rad. Na taj način potpuna izloženost vibracijama može se pokazati znatno nižom. Potrebno je uvesti dodatne mere bezbednosti u cilju zaštite korisnika od efekata vibracija, poput: održavanje elektrouređaja i radnih alati, obezbeđivanje odgovarajuće temperature ruku, organizacije posla.

Nivo akustičnog pritiska:  $L_{p,A} = 69$  dB(A);  $K = 3$  dB(A)

Nivo akustične snage:  $L_{w,A} = 80$  dB (A) ;  $K = 3$  dB(A)

Izmerena vrednost brzine podrhtavanja:  $a_n = 2,073$  m/s<sup>2</sup>;  $K = 1,5$  m/s<sup>2</sup>

## ZASTITA SREDINE



Proizvode koji se napajaju strujom ne treba bacati s otpacima iz kuće, već ih treba predati u otpadne sirovine u odgovarajućim ustanovama. Informacije o otpadnim sirovinama daje prodavac proizvoda ili gradska vlast. Iskorišćeni uređaj električni ili elektronski sadrži supstance osetljive za životnu sredinu. Uređaji koji nisu za reciklažu predstavljaju potencijalno narušavanje životne sredine i zdravlja ljudi.



Akumulatore / baterije ne treba bacati sa otpacima iz kuće, zabranjeno je bacati ih u vatra ili vodu. Oštećene ili iskorišćene akumulatore treba odneti u odgovarajući centar za reciklažu, u skladu sa aktuelnom direktivom koja se odnosi na akumulatore i baterije.

\* Zadržava se pravo unošenja izmena.

„Grupa Topex Spółka z ograniczoną odpowiedzialnością“ Spółka komandytowa sa sedištem u Varšavi, ulica Pograniczna 2/4 (u daljem tekstu: „Grupa Topex“) informiše da, sva autorska prava na sadržaj dale datog uputstva (u daljem tekstu: „Uputstvo“), u kome između ostalog, tekst uputstva, postavljene fotografije, sheme, crteži, a takođe i sastav, pripadaju isključivo Grupa Topex -u i podležu pravnoj zaštiti u skladu sa propisom od dana 4. februara 1994. godine, o autorskim pravima i sličnim pravima (tj. Pravni glasnik 2006 broj 90, član 631, sa kasnijim izmenama). Kopiranje, menjanje, objavljivanje, menjanje u cilju komercijalizacije, celine Uputstva kao i njenih delova, bez saglasnosti Grupa Topex -a u pisменоj formi, strogo je zabranjeno i može dovesti do pozivanja na odgovornost kako građansku tako i sudsku.



## ΜΕΤΑΦΡΑΣΗ ΤΟΥ ΠΡΩΤΟΤΥΠΟΥ ΤΩΝ ΟΔΗΓΙΩΝ ΧΡΗΣΗΣ

### ΕΠΑΝΑΦΟΡΤΙΖΟΜΕΝΟ ΔΡΑΠΑΝΟΚΑΤΣΑΒΙΔΟ 50G285

ΠΡΟΣΟΧΗ: ΠΡΟΤΟΥ ΞΕΚΙΝΗΣΕΙ Η ΧΡΗΣΗ ΤΟΥ ΗΛΕΚΤΡΙΚΟΥ ΕΡΓΑΛΕΙΟΥ, ΟΦΕΙΛΕΤΕ ΝΑ ΔΙΑΒΑΣΕΤΕ ΠΡΟΣΕΚΤΙΚΑ ΤΙΣ ΠΑΡΟΥΣΕΣ ΟΔΗΓΙΕΣ ΧΡΗΣΗΣ ΚΑΙ ΝΑ ΤΙΣ ΔΙΑΤΗΡΗΣΕΤΕ ΩΣ ΒΟΗΘΗΜΑ.

### ΕΙΔΙΚΕΣ ΑΠΑΙΤΗΣΕΙΣ ΑΣΦΑΛΕΙΑΣ

#### ΕΙΔΙΚΕΣ ΑΠΑΙΤΗΣΕΙΣ ΑΣΦΑΛΕΙΑΣ ΚΑΤΑ ΤΗΝ ΕΡΓΑΣΙΑ ΜΕ ΤΟ ΔΡΑΠΑΝΟΚΑΤΣΑΒΙΔΟ

- Κατά τη χρήση του δραπανοκατσαβίδου να χρησιμοποιείτε προστατευτικές γυαλασπίδες και γυαλιά. Επίδραση του θορύβου μπορεί να προκαλέσει απώλεια της ακοής. Μεταλλικά ρινίσματα και λοιπά αποσπώμενα σωματίδια ενδέχεται να προκαλέσουν βλάβη στους οφθαλμούς.
- Να χρησιμοποιείτε τις πρόσθετες χειρολαβές που περιέχονται στη συσκευασία του ηλεκτρικού εργαλείου. Απώλεια ελέγχου του εργαλείου μπορεί να οδηγήσει σε σωματικές βλάβες.
- Κρατάτε το ηλεκτρικό εργαλείο μόνο από τις μονωμένες επιφάνειες των χειρολαβών κατά την εκτέλεση των εργασιών, κατά τη διάρκεια των οποίων το ηλεκτρικό εργαλείο ενδέχεται να έρθει σε επαφή με τη κρυμμένη καλωδίωση. Κατά την επαφή του εργαλείου εργασίας με το υπό τάση καλώδιο, τα ανοικτά μεταλλικά μέρη του ηλεκτρικού εργαλείου ενδέχεται να τεθούν υπό τάση και να προκαλέσουν ηλεκτροπληξία του χειριστή.

#### ΕΠΙΠΛΕΟΝ ΑΠΑΙΤΗΣΕΙΣ ΑΣΦΑΛΕΙΑΣ ΚΑΤΑ ΤΗ ΧΡΗΣΗ ΤΟΥ ΔΡΑΠΑΝΟΚΑΤΣΑΒΙΔΟΥ

- Να χρησιμοποιείτε μόνο τον ηλεκτρικό συσσωρευτή και τον φορτιστή που συνιστά ο κατασκευαστής.
- Διατηρείτε μια ασφαλή απόσταση του ηλεκτρικού συσσωρευτή από πηγές φωτιάς. Απαγορεύεται να αφήνετε τον ηλεκτρικό συσσωρευτή για πολλή ώρα σε μέρη όπου θα εκτεθεί σε υψηλές θερμοκρασίες (απευθείας στον ήλιο, κοντά σε θερμαντήρες ή σε μέρη όπου η θερμοκρασία υπερβαίνει τους 50°C).
- Η διαδικασία φόρτισης του ηλεκτρικού συσσωρευτή πρέπει να ελέγχεται από τον χρήστη.
- Προσπαθήστε να μην φορτίζετε τον ηλεκτρικό φορτιστή σε θερμοκρασία χαμηλότερη των 0°C.

- Ο φορτιστής που περιλαμβάνεται στη συσκευασία του δραπενοκατασάβιδου είναι σχεδιασμένος αποκλειστικά για τη λειτουργία με το συγκεκριμένο ηλεκτρικό εργαλείο. Απαγορεύεται να χρησιμοποιείτε τον φορτιστή για άλλο σκοπό.
- Απαγορεύεται να εισάγετε όποια μεταλλικά αντικείμενα στο σώμα του φορτιστή.
- Απαγορεύεται να αλλάζετε την κατεύθυνση της ατράκτου κατά τη λειτουργία της. Αυτό ενδέχεται να προκαλέσει βλάβη του δραπενοκατασάβιδου.
- Καθαρίζετε το δραπενοκατασάβιδο με ένα μαλακό στεγνό πανί. Απαγορεύεται να χρησιμοποιείτε όποια καθαριστικά ή οινόπνευμα γι' αυτό τον σκοπό.
- Προβαίνοντας στον καθαρισμό του φορτιστή, αποσυνδέστε τον από το δίκτυο.
- Σε περίπτωση που προγραμματίζετε να φορτίσετε περισσότερους του ενός ηλεκτρικούς συσσωρευτές, κάντε διαλείμματα των 30 λεπτών ανάμεσα στις φορτίσεις.

## ΜΕΤΡΑ ΑΣΦΑΛΕΙΑΣ ΚΑΤΑ ΤΟΝ ΧΕΙΡΙΣΜΟ ΤΟΥ ΦΟΡΤΙΣΤΗ

- Αυτό το ηλεκτρικό εργαλείο δεν έχει σχεδιαστεί για άτομα (συμπεριλαμβανομένων των παιδιών) με μειωμένες σωματικές ή διανοητικές ικανότητες ή για άτομα χωρίς σχετική εμπειρία ή γνώση, εκτός και αν έχουν λάβει οδηγίες χρήσης του εργαλείου ή επιβλέπονται από κάποιον υπεύθυνο για την ασφάλειά τους. Πρέπει να επιβλέπετε τα παιδιά ώστε να είσατε βέβαιοι ότι δεν παίζουν με το ηλεκτρικό εργαλείο.
- Ελέγξτε την τεχνική κατάσταση του φορτιστή, του καλωδίου τροφοδοσίας και του ρευματολήπτη πριν από κάθε χρήση. Μην χρησιμοποιείτε τον φορτιστή εάν έχει βλάβες.
- Διατηρείστε το παρόν εγχειρίδιο. Περιέχει σημαντικές οδηγίες ασφαλείας και χρήσης του φορτιστή.
- Προβαίνοντας στη χρήση του φορτιστή, διαβάστε προσεκτικά όλες τις πληροφορίες που περιέχονται στο παρόν εγχειρίδιο, εξετάστε τη σήμανση του φορτιστή και του ηλεκτρικού εργαλείου για το οποίο είναι σχεδιασμένος.
- Για να μειωθεί ο κίνδυνος σωματικών βλαβών, πρέπει να χρησιμοποιείτε τον φορτιστή μόνο για την φόρτιση των ηλεκτρικών συσσωρευτών τύπου Li-Ion. Ηλεκτρικός συσσωρευτής άλλου τύπου ενδέχεται να εκραγεί, προκαλώντας σωματικές βλάβες ή υλική ζημία.
- Προστατέψτε τον φορτιστή από την υγρασία ή το νερό.
- Η χρήση διατάξεων σύνδεσης που δεν συνιστώνται ή δεν πωλούνται από τον κατασκευαστή του φορτιστή εγκυμονεί τον κίνδυνο πυρκαγιάς, ηλεκτροπληξίας ή σωματικών βλαβών.
- Το καλώδιο τροφοδοσίας θα πρέπει να είναι τοποθετημένο με τέτοιο τρόπο, ώστε να μην υπάρχει περίπτωση να σκοντάρτει κανείς επάνω του, καθώς επίσης δεν θα πρέπει να βρίσκεται σε διάδρομο. Προστατέψτε το από βλάβες (π.χ. εξ' αιτίας δυνατού τεντώματος).
- Μην χρησιμοποιείτε προέκταση καλωδίου, εάν δεν είναι απολύτως απαραίτητο. Η χρήση ακατάλληλης προέκτασης καλωδίου ενδέχεται να προκαλέσει πυρκαγιά ή ηλεκτροπληξία. Εάν χρειαστεί να χρησιμοποιήσετε την προέκταση, θα πρέπει να βεβαιωθείτε ότι:
  - η πρίζα της προέκτασης είναι συμβατή με το φως του αυθεντικού καλωδίου τροφοδοσίας του φορτιστή.
  - η προέκταση είναι σε καλή τεχνική κατάσταση.
- Απαγορεύεται να χρησιμοποιείτε τον φορτιστή, το καλώδιο τροφοδοσίας ή το φως του οποίου έχει βλάβη. Η επισκευή θα πρέπει να ανατεθεί σε έναν ειδικό.
- Απαγορεύεται να χρησιμοποιείτε τον φορτιστή κατόπιν δυνατού κτυπήματος, πτώσης ή οποιασδήποτε άλλης

βλάβης. Η επιθεώρηση και η επισκευή του φορτιστή θα πρέπει να ανατεθεί στο εξουσιοδοτημένο συνεργείο.

- Μην επιχειρήσετε να αποσυρμολογήσετε τον φορτιστή μόνοι σας. Όλες οι εργασίες επισκευής θα πρέπει να ανατεθούν στο εξουσιοδοτημένο συνεργείο. Λανθασμένη συναρμολόγηση του φορτιστή δημιουργεί τον κίνδυνο πυρκαγιάς ή ηλεκτροπληξίας.
- Προβαίνοντας σε οποιοδήποτε ενέργειες που αφορούν στην τεχνική συντήρηση ή τον καθαρισμό του φορτιστή, αποσυνδέστε τον από το δίκτυο παροχής ηλεκτρικού ρεύματος.
- Σε περίπτωση βλάβης και λανθασμένης χρήσης, ο ηλεκτρικός συσσωρευτής ενδέχεται να παράγει αέρια. Θα πρέπει να αερίζετε τον χώρο, και σε περίπτωση αδιαθεσίας, να συμβουλευτείτε τον ιατρό σας.
- Διατηρείτε τον φορτιστή σε καθαρή κατάσταση. Ρύποι ενδέχεται να γίνουν αιτία ηλεκτροπληξίας.
- Μην χρησιμοποιείτε τον φορτιστή όταν είναι τοποθετημένος επάνω σε εύφλεκτα υλικά (π.χ. χαρτί, ύφασμα) καθώς και πλησίον εύφλεκτων υλικών. Εάν ο φορτιστής ζεσταθεί κατά τη φόρτιση, ελλοχεύει ο κίνδυνος πυρκαγιάς.

## Αποσυνδέστε τον φορτιστή από το ηλεκτρικό δίκτυο, όταν δεν τον χρησιμοποιείτε

**ΠΡΟΣΟΧΗ!** Το ηλεκτρικό εργαλείο έχει σχεδιαστεί για λειτουργία σε κλειστός χώρο.

Παρά την ασφαλή κατασκευή, τα ληφθέντα μέτρα ασφαλείας και τη χρήση μέσων προστασίας, πάντοτε υπάρχει ένας εναπομένον κίνδυνος τραυματισμού κατά τη λειτουργία του εργαλείου.

Σε περίπτωση που οι ηλεκτρικοί συσσωρευτές τύπου Li-Ion εκτεθούν σε υψηλές θερμοκρασίες ή συμβεί βραχυκύκλωμα, ενδέχεται να έχουν διαρροή, να υποστούν ανάφλεξη ή να εκραγούν. Δεν πρέπει να αποθηκεύετε τους ηλεκτρικούς συσσωρευτές στο αυτοκίνητό σας τις ζεστές, ηλιόλουστες μέρες. Δεν πρέπει να ανοίγετε τους ηλεκτρικούς συσσωρευτές. Οι ηλεκτρικοί συσσωρευτές τύπου Li-Ion είναι εφοδιασμένοι με την ηλεκτρονική ασφάλεια, η οποία, σε περίπτωση βλάβης, ενδέχεται να προκαλέσει την ανάφλεξη ή την έκρηξη τους.

## ΕΠΕΞΗΓΗΣΗ ΤΩΝ ΕΙΚΟΝΟΓΡΑΜΜΑΤΩΝ

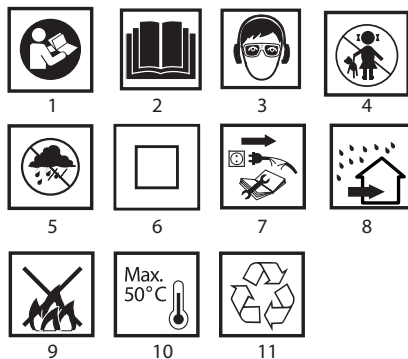

- 1.2. Διαβάστε τις οδηγίες χρήσης, ακολουθείτε τις συστάσεις και τηρείτε τους κανόνες ασφαλείας που παρατίθενται σε αυτές.
3. Χρησιμοποιήστε προστατευτικά γυαλιά και ωτοασπίδες.
4. Μην αφήνετε τα παιδιά να ακουμπούν το ηλεκτρικό εργαλείο.

5. Προστατέψτε από τη βροχή.
6. Ηλεκτρικό εργαλείο με δεύτερη κλάση προστασίας.
7. Αποσυνδέστε το καλώδιο τροφοδοσίας, προτού προβείτε στις εργασίες επισκευής και ρύθμισης.
8. Σχεδιασμένο για λειτουργία σε κλειστούς χώρους. Προστατέψτε από τη βροχή και την υγρασία.
9. Μην εκθέτετε στη φωτιά.
10. Μέγιστη επιτρεπόμενη θερμοκρασία του ηλεκτρικού συσσωρευτή.
11. Ανακύκλωση

## ΚΑΤΑΣΚΕΥΗ ΚΑΙ ΧΡΗΣΗ

Το δραπανοκατάβιδο είναι ένα ηλεκτρικό εργαλείο που τροφοδοτείται από ηλεκτρικό συσσωρευτή. Για μετάδοση κίνησης χρησιμοποιείται ο ηλεκτροκινητήρας συνεχούς ρεύματος με συλλέκτη, με μόνιμους μαγνήτες και πλανητικό μειωτήρα. Το δραπανοκατάβιδο έχει σχεδιαστεί για διάτρηση μετάλλων, ξύλου, πλαστικών και κεραμικών καθώς και για βίδωμα και ξεβίδωμα βιδών και μπουλονιών. Το ηλεκτρικό εργαλείο που τροφοδοτείται από ηλεκτρικό συσσωρευτή (μπαταρία) είναι αναντικατάστατο συγκεκριμένα για τις εργασίες σχετικές με τον εξοπλισμό και την προσαρμογή εσωτερικών χώρων κ.λπ.

 **Απαγορεύεται να χρησιμοποιείτε το ηλεκτρικό εργαλείο ακατάλληλα.**

## ΠΕΡΙΓΡΑΦΗ ΣΤΙΣ ΕΙΚΟΝΕΣ

Η αρίθμηση στην παρακάτω λίστα αφορά τα εξαρτήματα του εργαλείου που παρουσιάζονται στις σελίδες με εικόνες.

1. Υποδοχή ταχείας σύφισης
2. Δακτύλιος ρύθμισης της ροπής στρέψης
3. Επιλογέας κατεύθυνσης περιστροφής
4. Ηλεκτρικός συσσωρευτής
5. Κομπι ασφάλισης του ηλεκτρικού συσσωρευτή
6. Κομπι ενεργοποίησης
7. Φωτισμός
8. Επιλογέας ταχύτητας
9. Υποδοχή σύνδεσης του φορτιστή
10. Φορτιστής
11. Φωτοδιόδος

\* Το ηλεκτρικό εργαλείο που αποκτήσατε μπορεί να έχει μικρές διαφορές από αυτό της εικόνας

## ΕΠΕΞΗΓΗΣΗ ΠΡΟΕΙΔΟΠΟΙΗΤΙΚΩΝ ΣΗΜΑΤΩΝ



ΠΡΟΣΟΧΗ



ΠΡΟΣΟΧΗ - ΚΙΝΔΥΝΟΣ!



ΣΥΝΑΡΜΟΛΟΓΗΣΗ/ΡΥΘΜΙΣΕΙΣ



ΠΛΗΡΟΦΟΡΙΕΣ

## ΕΞΑΡΤΗΜΑΤΑ ΚΑΙ ΕΠΙΠΛΕΟΝ ΑΝΤΑΛΛΑΚΤΙΚΑ

1. Ηλεκτρικός συσσωρευτής - 2 τμχ
2. Φορτιστής - 1 τμχ
3. Ανταλλακτικές μύτες - 6 τμχ
4. Προσαρμογέας μυτών - 1 τμχ
5. Τρυπάνια - 6 τμχ
6. Κασετίνα - 1 τμχ

## ΠΡΟΕΤΟΙΜΑΣΙΑ ΓΙΑ ΕΡΓΑΣΙΑ

### ΑΦΑΙΡΕΣΗ / ΤΟΠΟΘΕΤΗΣΗ ΤΟΥ ΗΛΕΚΤΡΙΚΟΥ ΣΥΣΣΩΡΕΥΤΗ

- Τοποθετήστε τον ρυθμιστή της κατεύθυνσης της

περιστροφής (3) στην κεντρική θέση.

- Πιέστε το κομπι ασφάλισης του ηλεκτρικού συσσωρευτή (5) και αφαιρέστε τον ηλεκτρικό συσσωρευτή (4) (εικ. Α).
- Τοποθετήστε τον φορτισμένο ηλεκτρικό συσσωρευτή (4) μέσα στη χειρολαβή ώσπου να ακούσετε ένα χαρακτηριστικό κλικ, ώστε να λειτουργήσει το κομπι ασφάλισης του ηλεκτρικού συσσωρευτή (5).

### ΦΟΡΤΙΣΗ ΤΟΥ ΗΛΕΚΤΡΙΚΟΥ ΣΥΣΣΩΡΕΥΤΗ

 Το επαναφορτιζόμενο δραπανοκατάβιδο διατίθεται με εν μέρει φορτισμένο τον ηλεκτρικό συσσωρευτή. Ο ηλεκτρικός συσσωρευτής πρέπει να φορτίζεται με τη θερμοκρασία του περιβάλλοντος από 4°C έως 40°C. Ο νέος ηλεκτρικός συσσωρευτής ή ο υπάρχον ηλεκτρικός συσσωρευτής, όταν δεν χρησιμοποιείται για μεγάλο χρονικό διάστημα, θα επιτύχει την ονομαστική του χωρητικότητα περίπου μετά από 3 έως 5 κύκλους φόρτισης και εκφόρτισης.

- Αφαιρέστε τον ηλεκτρικό συσσωρευτή (4) από το δραπανοκατάβιδο (εικ. Α).
- Συνδέστε τον φορτιστή (10) στην πρίζα ηλεκτρικού δικτύου (230 V AC).
- Εισάγετε το βύσμα του καλωδίου του φορτιστή (10) στην υποδοχή σύνδεσης του φορτιστή (9) στον ηλεκτρικό συσσωρευτή (εικ. Β).

 Κατόπιν σύνδεσης του φορτιστή στο ηλεκτρικό δίκτυο η φωτοδιόδος (11) του φορτιστή (10) θα αρχίσει να εκπέμπει πράσινο φωτισμό. Οι συνδυασμοί λειτουργίας της φωτοδίοδου περιγράφονται παρακάτω.

- **Όταν η φωτοδιόδος ενεργοποιείται με πράσινο χρώμα**, αυτό σημαίνει την παροχή της τάσης.
- **Όταν η φωτοδιόδος ενεργοποιείται με ερυθρό χρώμα (όταν ο ηλεκτρικός συσσωρευτής είναι συνδεδεμένος στον φορτιστή)**, αυτό σημαίνει ότι η διαδικασία φόρτισης του ηλεκτρικού συσσωρευτή βρίσκεται σε εξέλιξη.
- **Όταν η φωτοδιόδος επανενεργοποιείται με πράσινο χρώμα**, αυτό σημαίνει ότι ο ηλεκτρικός συσσωρευτής είναι πλήρως φορτισμένος.

 Κατόπιν φόρτισης του ηλεκτρικού συσσωρευτή, η φωτοδιόδος (11) παραμένει ενεργοποιημένη έως την αποσύνδεση του φορτιστή από το δίκτυο.

 **Οι ηλεκτρικοί συσσωρευτές θερμαίνονται πολύ κατά τη φόρτισή τους. Μην αρχίζετε την εργασία αμέσως κατόπιν ολοκλήρωσης της διαδικασίας φόρτισης, αφήστε τον ηλεκτρικό συσσωρευτή να ψυχθεί έως τη θερμοκρασία δωματίου. Αυτό θα προστατέψει τον ηλεκτρικό συσσωρευτή από βλάβη.**

### Ο ΜΗΧΑΝΙΣΜΟΣ ΠΕΔΗΣΗΣ ΤΗΣ ΑΤΡΑΚΤΟΥ

 Το επαναφορτιζόμενο δραπανοκατάβιδο είναι εφοδιασμένο με τον ηλεκτρονικό μηχανισμό πέδησης, ο οποίος ακινητοποιεί την άτρακτο αμέσως μόλις αφήσετε τον διακόπτη (6). Ο μηχανισμός πέδησης εξασφαλίζει την ακρίβεια του βιδώματος και της διάτρησης και αποτρέπει την ελεύθερη περιστροφή της άτρακτου κατόπιν απενεργοποίησης.

## ΛΕΙΤΟΥΡΓΙΑ / ΡΥΘΜΙΣΕΙΣ

### ΕΝΕΡΓΟΠΟΙΗΣΗ / ΑΠΕΝΕΡΓΟΠΟΙΗΣΗ

**Ενεργοποίηση:** πιέστε τον διακόπτη (6).

 **Απενεργοποίηση:** αφήστε τον διακόπτη (6).

 Με την κάθε πίεση του διακόπτη (6) ενεργοποιείται η φωτοδιόδος (LED) (7), η οποία φωτίζει το μέρος εργασίας.

### ΡΥΘΜΙΣΗ ΤΗΣ ΣΥΧΝΟΤΗΤΑΣ ΤΗΣ ΠΕΡΙΣΤΡΟΦΗΣ

 Μπορείτε να ρυθμίσετε την ταχύτητα του βιδώματος ή της διάτρησης κατά την εργασία, αυξάνοντας ή μειώνοντας την πίεση στον διακόπτη (6). Η ρύθμιση της συχνότητας της περιστροφής παρέχει την δυνατότητα ομαλής εκκίνησης

η οποία αποτρέπει την ολίσθηση του τρυπανιού κατά τη διάτρηση γύψου ή κεραμικών πλακιδίων καθώς και συμβάλλει στον έλεγχο του εργαλείου κατά το βίδωμα και το ξεβίδωμα.

## Ο ΣΥΖΕΥΚΤΗΡΑΣ ΑΣΦΑΛΕΙΑΣ

-  Η τοποθέτηση του δακτυλίου ρύθμισης της ροπής στρέψης (2) στην επιλεγμένη θέση προκαλεί τη σταθεροποίηση του συζευκτήρα στη μεταβίβαση μιας συγκεκριμένης τιμής της ροπής στρέψης. Μετά από την απόκτηση της επιλεγμένης τιμής της ροπής στρέψης, πραγματοποιείται αυτόματα απόξευση του συζευκτήρα ασφαλείας. Αυτό προστατεύει το δραπενοκατσάβιδο από βλάβη καθώς και από το βίδωμα μιας βίδας σε πολύ μεγάλο βάθος.

## ΡΥΘΜΙΣΗ ΤΙΜΗΣ ΤΗΣ ΡΟΠΗΣ ΣΤΡΕΨΕΩΣ

-  • Για διαφορετικά υλικά και βίδες/μπουλόνια, χρησιμοποιούνται διαφορετικές τιμές της ροπής στρέψης. • Όσο μεγαλύτερος είναι ο αριθμός που αντιστοιχεί σε μια συγκεκριμένη θέση, τόσο μεγαλύτερη είναι η ροπή στρέψης (εικ. C). • Ρυθμίστε τον δακτύλιο ρύθμισης της ροπής στρέψης (2) σε μια συγκεκριμένη τιμή της ροπής στρέψης. • Οφείλτε πάντα να ξεκινάτε την εργασία με μικρή ροπή στρέψης. • Αυξήστε σταδιακά τη ροπή στρέψης έως την επίτευξη ικανοποιητικών αποτελεσμάτων. • Για ξεβίδωμα βιδών/μπουλονιών, επιλέξτε μεγαλύτερες τιμές της ροπής στρέψης. • Για διάτρηση, επιλέξτε τη θέση με σύμβολο τρυπανιού. Με τέτοια ρύθμιση, επιτυγχάνεται η μέγιστη ροπή στρέψης. • Με εξάσκηση, αποκτάτε την ικανότητα να επιλέγετε την κατάλληλη ροπή.

-  **Η τοποθέτηση του δακτυλίου ρύθμισης της ροπής στρέψης στη θέση διάτρησης προκαλεί απενεργοποίηση του συζευκτήρα ασφαλείας.**

## ΤΟΠΟΘΕΤΗΣΗ ΤΟΥ ΕΡΓΑΛΕΙΟΥ ΕΡΓΑΣΙΑΣ

-  • Τοποθετήστε τον ρυθμιστή της κατεύθυνσης της περιστροφής (3) στην κεντρική θέση. • Κρατώντας τον πίσω δακτύλιο της υποδοχής ταχείας σύσφιξης (1) και στρέφοντας τον πρόσθιο δακτύλιο αντίθετα από τη φορά του ρολογιού, επιτυγχάνουμε το απαιτούμενο άνοιγμα των σφιγκτήρων της υποδοχής, το οποίο επιτρέπει να εισάγουμε ένα εναλλακτικό τρυπάνι ή μια εναλλακτική μύτη (εικ. D). • Για να στερεώσετε το εργαλείο εργασίας στην υποδοχή, στρίψτε τον πίσω δακτύλιο της υποδοχής ταχείας σύσφιξης (1), στρίψτε τον πρόσθιο δακτύλιο προς τη φορά του ρολογιού και σφίξτε τον γερά.

-  Η αφαίρεση του εργαλείου εργασίας πραγματοποιείται κατά την αντίστροφη από την τοποθέτησή του σειρά.

-  **Στερεώνοντας ένα τρυπάνι ή μια εναλλακτική μύτη στην υποδοχή, προσέξτε την ορθότητα της θέσης του εργαλείου εργασίας. Κατά την εργασία με κοντές εναλλακτικές μύτες, χρησιμοποιήστε τον επιπλέον μαγνητικό προσαρμογέα ως προέκταση.**

## ΑΡΙΣΤΕΡΟΣΤΡΟΦΗ-ΔΕΞΙΟΣΤΡΟΦΗ ΠΕΡΙΣΤΡΟΦΗ

-  Με τη βοήθεια του ρυθμιστή της κατεύθυνσης της περιστροφής (3), μπορείτε να επιλέξετε την κατεύθυνση της περιστροφής της ατράκτου (εικ. E).

**Δεξιόστροφη περιστροφή:** τοποθετήστε τον ρυθμιστή της κατεύθυνσης της περιστροφής (3) στην τελείως αριστερή θέση.

**Αριστερόστροφη περιστροφή:** τοποθετήστε τον ρυθμιστή της κατεύθυνσης της περιστροφής (3) στην τελείως δεξιά

θέση.

\* Προσοχή! Σε μερικές περιπτώσεις, η θέση του ρυθμιστή σχετικά με την κατεύθυνση της περιστροφής στο εργαλείο που αποκτήσατε μπορεί να μην αντιστοιχεί στην περιγραφή στην οδηγία θέσης. Προσοχή στα γραφικά σύμβολα επάνω στον ρυθμιστή ή στο σώμα του εργαλείου.

-  Η κεντρική θέση του ρυθμιστή της κατεύθυνσης της περιστροφής (3) είναι ασφαλή και ανατρέπει την τυχαία εκκίνηση του ηλεκτρικού εργαλείου.

- Στην ως άνω αναφερόμενη θέση το δραπενοκατσάβιδο δεν μπορεί να ενεργοποιηθεί.
- Η αντικατάσταση του τρυπανιού ή της εναλλακτικής μύτης πρέπει να πραγματοποιείται σε αυτή τη θέση.
- Πριν από την ενεργοποίηση του ηλεκτρικού εργαλείου, ελέγξτε εάν ο ρυθμιστής της κατεύθυνσης της περιστροφής (3) είναι τοποθετημένος στη σωστή θέση.

-  **Απαγορεύεται να αλλάξετε την κατεύθυνση της περιστροφής του δραπενοκατσάβιδου κατά την περιστροφή της ατράκτου.**

## ΑΛΛΑΓΗ ΤΗΣ ΤΑΧΥΤΗΤΑΣ

Ο επιλογέας ταχυτήτων (8) (εικ. G) παρέχει τη δυνατότητα να διευρύνετε την κλίμακα των ταχυτήτων της περιστροφής.

**Ταχύτητα I:** η κλίμακα των στροφών είναι μικρότερη, ενώ η ροπή στρέψης μεγαλύτερη.

**Ταχύτητα II:** η κλίμακα των στροφών είναι μεγαλύτερη, ενώ η ροπή στρέψης μικρότερη.

Β Τοποθετήστε τον επιλογέα ταχυτήτων στην επιθυμητή θέση, ανάλογα με τις εκτελούμενες εργασίες. Εάν ο επιλογέας δεν μετακινείται, στρέψτε ελαφρώς την άτρακτο.

-  **Απαγορεύεται να αλλάξετε τη θέση του επιλογέα ταχυτήτων κατά τη διάρκεια της λειτουργίας του δραπενοκατσάβιδου. Αυτό ενδέχεται να προκαλέσει βλάβη του ηλεκτρικού εργαλείου.**

-  **Η διάτρηση με χαμηλή συχνότητα της περιστροφής της ατράκτου για μεγάλο χρονικό διάστημα μπορεί να προκαλέσει υπερθέρμανση του κινητήρα. Οφείλτε να κάνετε διαλείμματα στην εργασία σας ή να αφήνετε το εργαλείο να λειτουργήσει χωρίς φορτίο με τη μέγιστη ταχύτητα περιστροφής για 2-3 λεπτά.**

## ΤΕΧΝΙΚΗ ΣΥΝΤΗΡΗΣΗΣ

### ΦΡΟΝΤΙΔΑ ΚΑΙ ΦΥΛΑΞΗ

-  • Συνιστάται να καθαρίζετε το ηλεκτρικό εργαλείο μετά από την κάθε χρήση του. • Απαγορεύεται να χρησιμοποιείτε νερό και λοιπά υγρά για τον καθαρισμό του εργαλείου. • Σκουπίζετε το δραπενοκατσάβιδο με ένα στεγνό πανί ή με πεπιεσμένο αέρα υπό μικρή πίεση. • Απαγορεύεται να χρησιμοποιείτε οποιαδήποτε καθαριστικά και διαλυτικά για τον καθαρισμό του ηλεκτρικού εργαλείου, διότι αυτό ενδέχεται να προκαλέσει βλάβη στα πλαστικά εξαρτήματά του. • Συστηματικά καθαρίζετε τις οπές εξαερισμού, ώστε να αποτρέψετε την υπερθέρμανση του ηλεκτρικού εργαλείου. • Σε περίπτωση ύπαρξης δυνατών σπινθηρισμών στον συλλέκτη, αναθεώστε σε έναν ειδικό να ελέγξει την κατάσταση των ψηκτρών άνθρακα του κινητήρα. • Φυλάξτε το δραπενοκατσάβιδο σε ένα ξηρό μέρος όπου δεν έχουν πρόσβαση τα παιδιά.

### ΑΝΤΙΚΑΤΑΣΤΑΣΗ ΤΗΣ ΥΠΟΔΟΧΗΣ ΤΑΧΕΙΑΣ ΣΥΣΦΙΞΗΣ

Η υποδοχή ταχείας σύσφιξης είναι βιδωμένη επάνω στην άτρακτο του δραπενοκατσάβιδου και επιπλέον ασφαλισμένη με βίδα.

-  • Τοποθετήστε τον ρυθμιστή της κατεύθυνσης της περιστροφής (3) στην κεντρική θέση. • Ανοίξτε τους σφιγκτήρες της υποδοχής ταχείας σύσφιξης (1)

και ξεβιδώστε τη βίδα συγκράτησης (αριστερό σπειρώμα) (εικ. F).

- Στερεώστε ένα εξάγωνο κλειδί στην υποδοχή ταχείας σύσφιξης και κτυπήστε ελαφρά το αντίθετο άκρο του εξάγωνου κλειδιού.
- Ξεβιδώστε την υποδοχή ταχείας σύσφιξης.
- Η τοποθέτηση της υποδοχής ταχείας σύσφιξης πραγματοποιείται με την αντίστροφη από την αφαίρεση της σειρά.

 Όλες οι βλάβες πρέπει να επισκευάζονται στο εξουσιοδοτημένο συνεργείο του κατασκευαστή.

## ΤΕΧΝΙΚΕΣ ΠΑΡΑΜΕΤΡΟΙ

### ΟΝΟΜΑΣΤΙΚΑ ΣΤΟΙΧΕΙΑ

Επαναφορτιζόμενο δραπανοκατσάβιδο		
Παράμετροι		Τιμές
Τάση ηλεκτρικού συσσωρευτή		14,4 V DC
Τύπος ηλεκτρικού συσσωρευτή		Li-ion
Χωρητικότητα ηλεκτρικού συσσωρευτή		1300 mAh
Κλίμακα της ταχύτητας της περιστροφής άνευ φορτίου	ταχύτητα I	0-400 στροφές ανά λεπτό
	ταχύτητα II	0-1500 στροφές ανά λεπτό
Κλίμακα της υποδοχής ταχείας σύσφιξης		0,8 - 10 mm
Κλίμακα ρύθμισης της ροπής στρέψης		1 - 19 συν διάτρηση
Μέγιστη ροπή στρέψης (μαλακό υλικό)		22 Nm
Μέγιστη ροπή στρέψης (σκληρό υλικό)		35 Nm
Κλάση προστασίας		III
Βάρος		1,2 kg
Έτος κατασκευής		2020

Φορτιστής	
Παράμετροι	Τιμές
Τάση τροφοδοσίας	230 V AC
Συχνότητα παρεχόμενου ρεύματος	50 Hz
Τάση φόρτισης	17 V DC
Μέγιστο ρεύμα φόρτισης	500 mA
Χρόνος φόρτισης	3-5 h
Κλάση προστασίας	II
Βάρος	0,08 kg
Έτος κατασκευής	2020

### ΘΟΡΥΒΟΣ ΚΑΙ ΚΡΑΔΑΣΜΟΙ

 Πληροφορίες για επίπεδο θορύβου και κραδασμούς

Το επίπεδο θορύβου, δηλαδή η στάθμη ακουστικής πίεσης  $L_{pA}$ , καθώς και η στάθμη ακουστικής ισχύος  $L_{wA}$  και η τιμή αβεβαιότητας στη μέτρηση  $K$  που παρατίθενται στις παρούσες οδηγίες χρήσης έχουν μετρηθεί σύμφωνα με το πρότυπο EN 60745.

Το επίπεδο κραδασμών (η τιμή επιτάχυνσης της παλμικής κίνησης)  $a_h$  και η τιμή αβεβαιότητας στη μέτρηση  $K$  έχουν μετρηθεί σύμφωνα με το πρότυπο EN 60745-2-1 και παρατίθενται παρακάτω.

Το επίπεδο κραδασμών που παρατίθεται στις παρούσες

οδηγίες χρήσης έχει μετρηθεί με τη μέθοδο που καθορίζεται από το πρότυπο EN 60745 και μπορεί να χρησιμοποιηθεί για τη σύγκριση διαφόρων μοντέλων του ηλεκτρικού εργαλείου της ίδιας κλάσης μεταξύ τους. Οι παράμετροι της τιμής κραδασμών μπορούν επίσης να χρησιμοποιηθούν για την προκαταρκτική εκτίμηση της έκθεσης στους κραδασμούς.

Η δηλωμένη τιμή κραδασμών είναι αντιπροσωπευτική για βασικές εργασίες με το ηλεκτρικό εργαλείο. Η τιμή κραδασμών μπορεί να αλλάξει, εάν το εργαλείο θα χρησιμοποιείται για άλλους σκοπούς ή με άλλα εξαρτήματα εργασίας, καθώς επίσης σε περίπτωση μη επαρκούς τεχνικής φροντίδας του ηλεκτρικού εργαλείου. Οι ανωτέρω αιτίες ενδέχεται να προκαλέσουν αύξηση της διάρκειας της έκθεσης στους κραδασμούς κατά το χρονικό διάστημα της λειτουργίας του εργαλείου.

Για την ακριβή εκτίμηση της έκθεσης στους κραδασμούς θα πρέπει να λάβετε υπόψη σας τον χρόνο κατά τον οποίο το εργαλείο είναι απενεργοποιημένο ή κατά τον οποίο είναι ενεργοποιημένο αλλά δεν λειτουργεί.

Στην εν λόγω περίπτωση η συνολική τιμή κραδασμών μπορεί να είναι πολύ χαμηλότερη.

Για την προστασία του χειριστή από τη βλαβερή επίδραση των κραδασμών πρέπει να εφαρμόζετε επιπρόσθετα μέτρα ασφαλείας, ήτοι να εξασφαλίζετε την τεχνική φροντίδα του ηλεκτρικού εργαλείου και των παρεκκομένων εργασιών, να διατηρείτε τη θερμοκρασία των χεριών σας σε αποδεκτό επίπεδο, να τηρείτε το πρόγραμμα εργασίας.

Επίπεδο ακουστικής ισχύος:  $L_{pA} = 69$  dB(A);  $K = 3$  dB(A)

Επίπεδο ακουστικής ισχύος:  $L_{wA} = 80$  dB (A);  $K = 3$  dB(A)

Επιτάχυνση της παλμικής κίνησης:  $a_h = 2,07$  m/s<sup>2</sup>;  $K = 1,5$  m/s<sup>2</sup>

## ΠΡΟΣΤΑΣΙΑ ΠΕΡΙΒΑΛΛΟΝΤΟΣ



Ηλεκτρικές συσκευές δεν πρέπει να απορρίπτονται μαζί με τα οικιακά απορρίμματα αλλά να παραδίδονται στο ειδικό τμήμα ανακύκλωσης. Τις πληροφορίες για το θέμα ανακύκλωσης μπορεί να σας τις παρέχει ο πωλητής του προϊόντος ή οι τοπικές αρχές. Ηλεκτρονικός και ηλεκτρικός εξοπλισμός, το χρονικό περιώριο λειτουργίας του οποίου έληξε, περιέχει επικίνδυνες για το περιβάλλον ουσίες. Εξοπλισμός, ο οποίος δεν έχει υποστεί ανακύκλωση, αποτελεί ενδεχόμενο κίνδυνο για το περιβάλλον και την ανθρώπινη υγεία.



Ηλεκτρικοί συσσωρευτές / μπαταρίες δεν πρέπει να απορρίπτονται μαζί με τα οικιακά απορρίμματα. Δεν επιτρέπεται να πετούνται στη φωτιά ή στο νερό. Όταν ο ηλεκτρικός συσσωρευτής είναι ληγμένος ή έχει βλάβη, θα πρέπει να ανακυκλωθεί σύμφωνα με την ισχύουσα οδηγία σχετικά με την ανακύκλωση ηλεκτρικών συσσωρευτών και μπαταριών.

**Li-ion**

\* Με επιφύλαξη αλλαγών.

Η εταιρεία „Grupa Torrex Spółka z ograniczoną odpowiedzialnością” Spółka komandytowa, η οποία εδρεύει στη Βαρσοβία στη διεύθυνση: Pograniczna nr. 2/4 (αποκαλούμενη εφεξής η « Grupa Torrex»), προειδοποιεί ότι όλα τα πνευματικά δικαιώματα δημιουργού για το περιεχόμενο των παρόντων οδηγιών (αποκαλούμενων εφεξής οι «Οδηγίες») συμπεριλαμβανομένων του κειμένου, των φωτογραφιών, διαγραμμάτων, εικόνων και σχεδίων, καθώς και της στοιχειοθεσίας, ανήκουν αποκλειστικά στην εταιρεία Grupa Torrex και προστατεύονται με το Νόμο περί δικαιώματος δημιουργού και συγγενών δικαιωμάτων από τις 4 Φεβρουαρίου του έτους 1994 (Ενημερωτικό δελτίο των νομοθετημάτων της Δημοκρατίας της Πολωνίας Αρ. 90 Αρθ. 631 με τις υπόμηνες μεταρρυθμίσεις). Αντιγραφή, αναπαραγωγή, δημοσίευση, αλλαγή των στοιχείων των οδηγιών χωρίς την έγγραφη έγκριση της εταιρείας Grupa Torrex αυστηρά απαγορεύεται και μπορεί να οδηγήσει σε έφεση ποινικών και άλλων αξιώσεων.

### TALADRO-ATORNILLADOR A BATERÍA 50G285

ATENCIÓN: ANTES DE USAR ESTA HERRAMIENTA ELÉCTRICA ES NECESARIO LEER LAS INSTRUCCIONES Y GUARDARLAS PARA LAS FUTURAS CONSULTAS.

#### NORMAS DE SEGURIDAD DETALLADAS

##### **NORMAS DE SEGURIDAD ESPECÍFICAS PARA EL USO DEL TALADRO-ATORNILLADOR**

- **Use protección para los oídos y gafas de proteger cuando se trabaja con el taladro-atornillador.** *La exposición al ruido puede provocar pérdida de audición. Las limaduras de metal y otras partículas en el aire pueden causar daños permanentes en los ojos.*
- **La herramienta debe utilizarse con empuñaduras adicionales suministradas con la herramienta.** *La pérdida de control puede provocar lesiones corporales del operario.*
- **Durante los trabajos en los que la herramienta podría entrar en contacto con cables ocultos, debe sujetarla solo por las superficies aisladas de la empuñadura.** *Contacto con el cable de alimentación puede provocar que la tensión pase a las partes metálicas del dispositivo, lo que podría causar una descarga eléctrica.*

##### **NORMAS ADICIONALES DE TRABAJO SEGURO CON EL TALADRO-ATORNILLADOR**

- Se debe utilizar únicamente la batería y el cargador recomendado.
- La batería se debe mantener siempre fuera del alcance de la fuente de fuego. La batería no se debe dejar por un periodo de tiempo largo en ambientes con temperatura alta (lugares expuestos al sol, cerca de radiadores o en cualquier lugar donde la temperatura supera 50°C).
- El proceso de carga de la batería debe ejecutarse bajo el control del usuario.
- Se debe evitar cargar la batería en temperaturas bajo 0°C.
- El cargador incluido con el taladro-atornillador está destinado únicamente para el uso con este producto. No se debe utilizar para otros fines.
- No se deben introducir ningunos objetos metálicos al cargador.
- Se prohíbe cambiar la dirección de giro del husillo cuando la herramienta está en marcha. En el caso contrario la herramienta eléctrica puede dañarse.
- Para limpiar el taladro-atornillador debe utilizar un trozo de tela suave y seco. Nunca use detergentes ni alcohol.
- Antes de limpiar el cargador, debe desconectarlo de la red de alimentación.
- Si su intención es cargar más de una batería a la vez debe hacer un descanso de 30 minutos entre una carga y otra.

##### **NORMAS DE SEGURIDAD ESPECÍFICAS PARA EL CARGADOR**

Este dispositivo no está destinado para su uso por personas (incluido niños) con capacidades físicas limitadas, limitación en la sensibilidad o enfermedades psíquicas o por personas que no tengan experiencia o no conozcan el dispositivo, al menos que lo hagan bajo supervisión o de acuerdo a las instrucciones de uso suministradas por personas responsables por la seguridad de trabajo con la herramienta. Tenga precaución para que los niños no jueguen con el dispositivo.

- Antes de cada uso, compruebe el estado del cargador, cable y enchufe. No utilice el cargador en caso de daños.
- Debe guardar estas instrucciones. El manual contiene las informaciones de seguridad y de uso del cargador.
- Antes de utilizar el cargador debe leer toda la información referente que contiene este manual sobre el marcado del cargador y sobre el producto para el que el cargador está destinado.
- Para reducir el riesgo de posibles lesiones corporales, debe utilizar el cargador únicamente para cargar las baterías tipo Li-Ion. Las baterías de otro tipo pueden explotar, causar lesiones corporales o daños materiales.
- El cargador no debe exponerse a la humedad o al agua.
- El uso de elementos de conexiones que no estén recomendados o no estén a la venta por el fabricante del cargador puede provocar incendio, causar lesiones corporales o descarga eléctrica.
- Debe asegurarse de que el cable de alimentación no está expuesto a ser pisado, no está colocado en zonas de paso o que no está expuesto a otros riesgos (e.j. a demasiada extensión).
- Si no es absolutamente necesario, no debe utilizar alargador. El uso de un alargador inadecuado provoca riesgo de incendio o descarga eléctrica. Si el uso de alargador es necesario, debe asegurarse de que:
  - el enchufe funciona bien con los bornes del cable de alimentación.
  - el alargador esté en un correcto estado técnico.
- No se debe utilizar el cargador con el cable o enchufe averiado. Las averías deben subsanarse por una persona cualificada.
- No debe utilizar el cargador que haya sufrido un golpe fuerte, se haya caído o dañado de cualquier otra forma. Debe encargar su control, reparación al taller de servicio autorizado.
- No debe intentar desmontar el cargador. Cualquier reparación debe realizarse en un punto de servicio técnico autorizado. El montaje del cargador realizado de forma incorrecta provoca riesgo de descarga eléctrica o incendio.
- Antes de instalar, ajustar, reparar o usar la herramienta es necesario desenchufarla de la toma de corriente.
- En caso de daño o uso inadecuado de la batería, se pueden emitir gases. Se debe ventilar la habitación y en caso de sufrir malestar, consultar al médico.
- Siempre debe mantener el cargador limpio. La contaminación puede causar una descarga eléctrica.
- No utilice el cargador colocado en superficies combustibles (por ejemplo, papel, textiles) o en las proximidades de sustancias inflamables. Debido al aumento de la temperatura en el cargador durante el proceso de carga, hay un riesgo de incendio.

**Cuando el cargador no esté en uso, debe desconectarlo de la red de alimentación.**

**¡ATENCIÓN! La herramienta sirve para trabajos en los interiores.**

**Aunque la estructura es segura de por sí, y aunque utilice medidas de seguridad y de protección adicionales, siempre existe un riesgo residual de sufrir lesiones corporales durante el trabajo.**

**Las baterías Li-Ion pueden soltar líquido, inflamarse o explotar si se calientan a temperaturas altas o sufren un cortocircuito. No deben almacenarse en el coche durante días de mucho calor o sol. No debe abrir las baterías.**

Las baterías Li-Ion contienen dispositivos eléctricos de seguridad que en caso de dañarse pueden causar la inflamación o la explosión de la batería.

## DESCRIPCIÓN DE ICONOS Y GRÁFICOS UTILIZADOS.

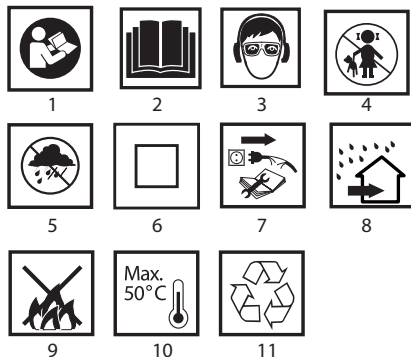

1. Lea el manual de uso, siga las advertencias y las reglas de seguridad incluidas.
3. Use las gafas de protección y la protección auditiva
4. No permita que los niños se acerquen a la herramienta.
5. Proteja la herramienta de la lluvia.
6. Herramienta de aislamiento clase II.
7. Desconecte el cable de alimentación antes de realizar tareas de mantenimiento o reparación.
8. Utilice en los interiores, proteja contra el agua y la humedad.
9. No arroje al fuego.
10. La temperatura máxima admisible de las células.
11. Recicla

## ESTRUCTURA Y APLICACIÓN

El taladro-atornillador es una herramienta alimentada a batería. La propulsión es de motor conmutador de corriente directa con imán permanente con engranajes planetarios. El taladro-atornillador está destinado para atornillar y destornillar tornillos en madera, metal, plásticos y cerámica y para taladrar orificios en estos materiales. Las herramientas eléctricas a batería, inalámbricas son especialmente útiles para trabajos relacionados con el diseño de interiores, reformas, etc.

**Se prohíbe el uso de esta herramienta eléctrica distinto a los aquí indicados.**

## DESCRIPCIÓN DE LAS PÁGINAS GRÁFICAS

La lista de componentes se refiere a las piezas del dispositivo mostradas en la imagen al inicio de la instrucción.

1. Sujeción rápida
2. Anillo de ajuste del par de giro
3. Cambio de dirección de giro
4. Batería
5. Interruptor de sujeción de la batería
6. Interruptor
7. Iluminación
8. Interruptor de cambio de marcha
9. Enchufe del cargador
10. Cargador
11. Diodo LED

\* Puede haber diferencias entre la imagen y el producto.

## DESCRIPCIÓN DE ICONOS UTILIZADOS

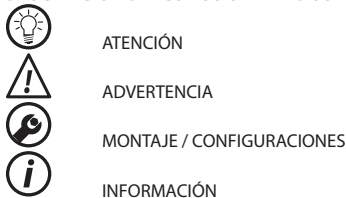

## ÚTILES Y ACCESORIOS

- |                           |          |
|---------------------------|----------|
| 1. Batería                | - 2 uds. |
| 2. Cargador               | - 1 ud.  |
| 3. Puntas para atornillar | - 6 uds. |
| 4. Sujeción para puntas   | - 1 ud.  |
| 5. Brocas                 | - 6 uds. |
| 6. Maletín de transporte  | - 1 ud.  |

## PREPARACIÓN PARA TRABAJAR

### RETIRADA / COLOCACIÓN DE LA BATERÍA

- Coloque el cambio de dirección de giro (3) en posición intermedia.
- Pulse el interruptor de sujeción de la batería (5) y retire la batería (4) (**imagen A**).
- Coloque la batería cargada (4) en la sujeción en la empuñadura hasta oír un clic del interruptor de sujeción de la batería (5).

### CARGA DE LA BATERÍA

- El taladro-atornillador se vende con la batería parcialmente cargada. La carga de la batería debe realizarse en condiciones de temperatura de ambiente entre 4°C - 40°C. Una batería nueva o no utilizada durante mucho tiempo llegará a capacidad plena de carga después de 3 - 5 ciclos de carga y descarga.

- Retire la batería (4) del taladro-atornillador (**imagen A**).
- Conecte el cargador (10) a la toma de corriente (230 V CA).

- Coloque la punta del cargador (10) introduciéndola en el enchufe del cargador (9) sobre la batería (4) (**imagen B**).

- Después de conectar el cargador a la alimentación, un diodo (11) se iluminará en el cargador (10). El sistema de iluminación del diodo está descrito abajo.

- **Iluminación del diodo verde** – la alimentación está conectada.
- **Iluminación simultánea del diodo rojo** – (después de colocar la batería en la estación de carga) indica que la batería se está cargando.
- **El diodo iluminado en verde de nuevo** – significa que la batería está plenamente cargada.

- Después de cargar la batería el LED (11) se encenderá hasta que desconecte el cargador de la red.

- Durante el proceso de carga las baterías se calientan mucho. No debe trabajar justo después de cargar la batería. Espere hasta que el cargador alcance la temperatura ambiente. De esta forma evitará daños de la batería.**

### FRENO DEL HUSILLO

- El taladro-atornillador está equipado en un freno electrónico que para el husillo justo después de soltar el interruptor (6). El freno garantiza la precisión del atornillado y taladrado sin permitir que el husillo gire después de desconectarlo.

## TRABAJO / AJUSTES

### PUESTA EN MARCHA / DESCONEXIÓN

 **Puesta en marcha** - pulse el interruptor (6).

 **Desconexión** - suelte el interruptor (6).

 Cada vez que pulse el interruptor (6) el diodo (LED) (7) se encenderá iluminando el lugar de trabajo.

## AJUSTE DE REVOLUCIONES

 La velocidad de atornillado y taladrado se puede ajustar durante trabajo aumentando o disminuyendo la presión ejercida sobre el interruptor (6). El ajuste de la velocidad permite una puesta en marcha lenta que evita deslizamiento de la broca al taladrar en yeso o azulejos. Durante el atornillado y destornillado permite mantener el control sobre el trabajo.

## EMBRAGUE DE SOBRECARGA

 La colocación del anillo de ajuste del par de giro (2) en la posición elegida provoca una configuración permanente del embrague en el valor elegido del par de giro. Después de llegar al par de giro ajustado el husillo de sobrecarga se desconectará automáticamente. Esto permite proteger contra un atornillado demasiado fuerte del tornillo o contra un daño de la herramienta.

## AJUSTE DEL PAR DE GIRO

-  Para diferentes brocas y diferentes materiales se utilizan diferentes valores del par de giro.
- El par de giro es mayor cuanto mayor sea el número de cada posición (**imagen C**).
- Coloque el anillo del par de giro (2) en el valor del par de giro adecuado.
- Siempre debe empezar el trabajo con el par de giro menor.
- Aumente el par de giro gradualmente hasta conseguir el resultado adecuado.
- Para atornillar tornillos debe elegir posiciones superiores.
- Para taladrar debe elegir las posiciones marcadas con el icono de la broca. Con esta configuración el valor del par de giro será mayor.
- La capacidad de selección de la configuración del par de giro se consigue con práctica.

 **La configuración del anillo del par de giro en la posición de taladrar desactiva el husillo de sobrecarga.**

## MONTAJE DEL ÚTIL

-  Coloque el cambio de dirección de giro (3) en posición intermedia.
- Sujetando el anillo de sujeción rápida trasero (1) y girando con el anillo delantero en dirección contraria a las agujas de reloj se consigue la apertura de mordazas adecuada que permite la colocación de la broca o de la punta de atornillar (**imagen D**).
- Para colocar el útil debe sujetar el anillo trasero de sujeción rápida (1), girar el anillo delantero en dirección de agujas de reloj y posteriormente atornillarlo con fuerza.

 El desmontaje del útil se hace en orden inverso al de su montaje.

 **Al montar la broca o la punta de atornillar en la sujeción rápida debe asegurarse de que el útil está bien colocado. Al utilizar puntas de atornillar o brocas cortos debe utilizar una sujeción magnética como alargador.**

## DIRECCIÓN DE GIRO A LA DERECHA - IZQUIERDA

 Con el interruptor de cambio de marcha (3) se selecciona la dirección de giro del husillo (**imagen E**).

**Giro a la derecha** - coloque el interruptor (3) en la posición extrema izquierda.

**Giro a la izquierda** - coloque el interruptor (3) en la posición extrema derecha.

la carcasa de la herramienta.

 La posición segura es la posición del interruptor de cambio de dirección de giro (3) intermedia que evita la puesta en marcha incontrolada de la herramienta eléctrica.

- En esta posición no se puede poner el taladro-atornillador en marcha.
- En esta posición se cambian las brocas o las puntas.
- Antes de poner en marcha la herramienta debe comprobar que el cambio de dirección de giro (3) está colocado en la posición correcta.

 **Se prohíbe cambiar la dirección de giro mientras el husillo de la herramienta gira.**

## CAMBIO DE MARCHA

 Interruptor de cambio de marcha (8) (**imagen G**) que permite aumentar el alcance de la velocidad de giro.

**Marcha I:** Alcance de giro menor, potencia de par de giro grande.

**Marcha II:** Alcance de giro mayor, potencia de par de giro menor.

 Dependiendo del tipo de trabajos realizados, coloque el interruptor de cambio de marcha en una posición adecuada. Si el interruptor no se mueve, debe girar levemente el husillo.

 **Nunca debe mover el interruptor de cambio de marcha cuando el taladro-atornillador trabaja. En caso contrario podría dañar la herramienta eléctrica.**

 **El trabajo a bajas revoluciones durante un tiempo prolongado puede causar sobrecarga del motor. Debe hacer descansos periódicos en el trabajo o permitir que la herramienta trabaje con velocidad máxima durante unos 2-3 minutos.**

## USO Y MANTENIMIENTO

### MANTENIMIENTO Y ALMACENAJE

-  Se recomienda limpiar la herramienta después de cada uso.
- Para limpiar nunca utilice agua, ni otros líquidos.
- La herramienta debe limpiarse con un trapo seco o con chorro de aire comprimido a baja presión.
- No utilice detergentes ni disolventes, ya que pueden dañar las piezas de plástico.
- Debe limpiar con regularidad los orificios de ventilación para evitar sobrecalentamiento del motor.
- Si hay demasiadas chispas en el conmutador, debe encargarse la revisión del estado técnico de los cepillos de carbón del motor a una persona cualificada.
- La herramienta sin utilizar debe estar almacenada en un lugar seco y fuera del alcance de los niños.

### CAMBIO DE SUJECIÓN RÁPIDA

 La sujeción rápida se atornilla sobre el husillo del taladro-atornillador y se asegura con un tornillo.

- Coloque el cambio de dirección de giro (3) en posición intermedia.
- Abra las mordazas de la sujeción rápida (1) y destornille el tornillo de ajuste (izquierdo) (**imagen F**).
- Coloque la llave hexagonal en la sujeción rápida y golpee levemente en la punta de la llave hexagonal.
- Destornille la sujeción rápida.
- El montaje de la sujeción rápida se realiza al revés que el desmontaje.

 Cualquier avería debe subsanarse en un punto de servicio técnico autorizado por el fabricante.

## PARAMETROS TÉCNICOS

### DATOS NOMINALES

\* Note que en algunos casos la posición del interruptor para la dirección del giro puede ser otra que la descrita. Debe fijarse en los iconos gráficos sobre el interruptor o sobre

Taladro-atornillador a batería		
Parámetro técnico		Valor
Tensión del cargador		14,4 V DC
Tipo de batería		Li-ion
Capacidad de la batería		1300 mAh
Velocidad de giro en vacío	Marcha I	0-400 min <sup>-1</sup>
	Marcha II	0-1500 min <sup>-1</sup>
Alcance de sujeción rápida		0,8 - 10 mm
Alcance de ajuste del par de giro		1 - 19 más taladrado
Par de giro máximo (atornillado suave)		22 Nm
Par de giro máximo (atornillado duro)		35 Nm
Clase de protección		III
Peso		1,2 kg
Año de fabricación		2020

Cargador		
Parámetro técnico		Valor
Voltaje		230 V AC
Frecuencia		50 Hz
Tensión de carga		17 V DC
Corriente de carga máx.		500 mA
Tiempo de carga		3-5 h
Clase de protección		II
Peso		0,08 kg
Año de fabricación		2020

## INFORMACIÓN SOBRE RUIDOS Y VIBRACIONES



### Información sobre ruidos y vibraciones

Los niveles de ruido tales como nivel de presión acústica  $L_p$ , y el nivel de potencia acústica  $L_{WA}$  y la incertidumbre de medición  $K$ , se dan a continuación en el manual de acuerdo con la norma EN 60745.

Los valores de vibración (aceleración)  $a_h$  y la incertidumbre de medición  $K$  determinados de acuerdo con la norma EN 60745-2-1, ver más abajo.

El nivel de vibración especificado en este manual se midió de acuerdo con el procedimiento de medición especificado en la norma EN 60745 y se puede utilizar para comparar herramientas. También se puede utilizar para una evaluación preliminar de la exposición a la vibración.

El nivel especificado de la vibración es representativo de las aplicaciones básicas de la herramienta. Si una herramienta eléctrica se utiliza para otras aplicaciones, o con diferentes accesorios, así como, si no se mantiene suficientemente, el nivel de vibración puede cambiar. Las razones anteriores pueden dar lugar a una mayor exposición a las vibraciones durante todo el periodo de trabajo.

Para estimar con precisión la exposición a las vibraciones, se deben tener en cuenta los periodos en los que el aparato esté desconectado, o cuando está encendido pero no se utiliza para trabajar. De esta manera, la exposición total a la vibración puede ser mucho menor. Introduzca las medidas de seguridad adicionales para proteger al usuario de los efectos de la vibración, por ejemplo: mantenga la herramienta y los útiles, garantice temperatura adecuada de las manos,

organice el trabajo de forma adecuada.

Nivel de presión acústica:  $L_{pA} = 69$  dB(A);  $K = 3$  dB(A)

Nivel de potencia acústica:  $L_{WA} = 80$  dB(A);  $K = 3$  dB(A)

Valor de aceleración de las vibraciones:  $a_h = 2,07$  m/s<sup>2</sup>;  $K = 1,5$  m/s<sup>2</sup>

## PROTECCIÓN MEDIOAMBIENTAL



Los dispositivos eléctricos no se deben desechar junto con los residuos tradicionales, sino ser llevados para su reutilización a las plantas de reciclaje especializadas. Podrá recibir información necesaria del vendedor del producto o de la administración local. Equipo eléctrico y electrónico desgastado contiene sustancias no neutras para el medio ambiente. Los equipos que no se sometan al reciclaje suponen posible riesgo para el medio ambiente y para las personas.



Li-ion

Las baterías / pilas no deben tirarse a la basura doméstica, al fuego ni al agua. Las baterías dañadas o desgastadas deben reciclarse adecuadamente de acuerdo con la directiva vigente sobre el desecho de baterías y pilas.

\* Se reserva el derecho de introducir cambios.

Grupa Topex Spółka z ograniczoną odpowiedzialnością Spółka komandytowa con sede en Varsovia, c/ Pograniczna 2/4 (a continuación: "Grupa Topex") informa que todos los derechos de autor para el contenido de las presentes instrucciones (a continuación: "Instrucciones"), entre otros, para su texto, fotografías incluidas, esquemas, imágenes, así como su estructura son propiedad exclusiva de Grupa Topex y está sujeto a la protección legal de acuerdo con la ley del 4 de febrero de 1994 sobre el derecho de autor y leyes similares (B.O. 2006 N°90 Posición 631 con enmiendas posteriores). Se prohíbe copiar, tratar, publicar o modificar con fines comerciales de la totalidad o de partes de las Instrucciones sin el permiso expreso de Grupa Topex por escrito. El no cumplimiento de esta prohibición puede acarrear la responsabilidad civil y penal.



## TRADUZIONE DELLE ISTRUZIONI ORIGINALI

### TRAPANO AVVITATORE A BATTERIE

50G285

ATTENZIONE: PRIMA DI UTILIZZARE L'ELETTROUTENSILE LEGGERE CON ATTENZIONE IL PRESENTE MANUALE, CHE VA CONSERVATO CON CURA PER UTILIZZI FUTURI.

- Durante il lavoro con il trapano avvitatore indossare dispositivi di protezione dell'udito ed occhiali protettivi. L'esposizione al rumore può provocare la perdita dell'udito. Limatura di metallo ed altre particelle volatili possono causare danni permanenti agli occhi.
- L'utensile deve essere utilizzato con le impugnature supplementari fornite a corredo. La perdita del controllo può provocare lesioni personali dell'operatore.
- Durante l'esecuzione di lavori in cui l'utensile di lavoro potrebbe venire a contatto con cavi elettrici nascosti, l'elettrodotensile deve essere tenuto solo tramite le superfici isolate dell'impugnatura. A contatto con il cavo di alimentazione, la corrente può causare il trasferimento di tensione alle parti metalliche del dispositivo, ciò potrebbe provocare scosse elettriche.

### ULTERIORI NORME DI SICUREZZA PER L'USO DEL TRAPANO AVVITATORE

- Utilizzare solo la batteria ed il caricabatterie consigliati.
- La batteria deve essere tenuta lontano dal fuoco. È vietato lasciare la batteria per lungo tempo in luoghi esposti ad alte temperature (in luoghi esposti a raggi solari, in prossimità di termosifoni e in qualsiasi luogo la cui temperatura superi i 50°C).

- Il processo di carica della batteria deve avvenire sotto il controllo dell'utente.
- Evitare di caricare la batteria a temperature inferiori a 0°C.
- Il caricabatterie fornito con il trapano avvitatore è destinato unicamente all'impiego con questo prodotto. È vietato l'utilizzo per altri scopi.
- È vietato inserire oggetti metallici nel caricabatterie.
- È vietato effettuare il cambio del senso di rotazione dell'alberino dell'utensile durante il funzionamento di quest'ultimo. In caso contrario il trapano avvitatore può subire danni.
- Per la pulizia del trapano avvitatore utilizzare un panno morbido e asciutto. Non utilizzare mai detergenti o alcol.
- Prima di intraprendere la pulizia del caricabatterie, scollegarlo dalla rete elettrica.
- Se si vuole caricare in successione più di una batteria, è necessario fare una pausa di 30 minuti tra le varie operazioni di ricarica.

## **NORME PARTICOLARI DI SICUREZZA PER L'USO DEL CARICABATTERIE**

- Quest'apparecchiatura non è destinata all'utilizzo da parte di persone (tra cui bambini) con minorazioni fisiche, sensoriali o psichiche, o persone prive di esperienza o conoscenza dell'apparecchiatura, a meno che ciò non avvenga sotto supervisione o conformemente alle istruzioni per l'uso dell'apparecchiatura, trasmesse da persone responsabili per la loro sicurezza. Conservare l'apparecchiatura fuori dalla portata dei bambini.
- Prima dell'uso, controllare sempre lo stato del caricabatterie, del cavo e della spina. Qualora vengano riscontrati danni non utilizzare il caricabatterie.
- Conservare il presente manuale. Contiene indicazioni importanti per la sicurezza e l'uso del caricabatterie.
- Prima di utilizzare il caricabatterie, leggere tutte le informazioni relative a quest'ultimo, contenute nel presente manuale, le etichette sul caricabatterie e sul prodotto al quale il caricabatterie è destinato.
- Per ridurre il rischio di eventuali lesioni corporali il caricabatterie va utilizzato esclusivamente per la ricarica di batterie ricaricabili agli ioni di litio. Batterie ricaricabili di altro tipo potrebbero esplodere, provocando lesioni corporali o danni materiali.
- È vietato esporre il caricabatterie all'azione dell'umidità o dell'acqua.
- L'utilizzo di elementi di collegamento non consigliati o non venduti dal produttore del caricabatterie, espone al rischio d'incendio, lesioni corporali o folgorazione elettrica.
- Accertarsi che il cavo di alimentazione non venga esposto a schiacciamento, non si trovi in punti di transito e non sia soggetto ad altri rischi (per esempio non venga tirato con forza).
- Se non è assolutamente necessario non utilizzare prolunghe. L'utilizzo di una prolunga non adatta espone al rischio d'incendio o di folgorazione elettrica. Qualora risultasse necessario l'utilizzo di una prolunga, prima accertarsi che:
  - la presa della prolunga possa funzionare con la spina del cavo di alimentazione originale del caricabatterie.
  - la prolunga sia in condizioni tecniche adeguate.
- È vietato l'utilizzo di caricabatterie con il cavo di alimentazione o la spina danneggiati. Il danno deve essere riparato da personale qualificato.
- È vietato l'utilizzo di caricabatterie che hanno subito un forte urto, cadute o sono stati danneggiati in altro modo.

Affidare il caricabatterie ad un centro di assistenza tecnica autorizzato per il controllo e l'eventuale riparazione.

- È vietato tentare di smontare il caricabatterie. Tutte le riparazioni devono essere affidate a un centro di assistenza tecnica autorizzato. Un montaggio inappropriato del caricabatterie espone al rischio di folgorazione elettrica o d'incendio.
- Prima di intraprendere qualsiasi operazione di manutenzione o di pulizia del caricabatterie, scollegarlo dalla rete di alimentazione.
- In caso di danneggiamento o uso improprio della batteria può avere luogo una fuoriuscita di gas. In presenza di tal episodio areare la stanza, in caso di malessere consultare un medico.
- Il caricabatterie deve essere mantenuto pulito. Lo sporco accumulatosi può causare scosse elettriche.
- Non utilizzare caricabatterie posizionati su superfici infiammabili (ad es. carta, tessuti), o in prossimità di sostanze facilmente infiammabili. A causa dell'aumento della temperatura del caricabatterie durante il processo di carica, sussiste un pericolo d'incendio.

**Quando il caricabatterie non è utilizzato va scollegato dalla rete elettrica.**

**ATTENZIONE! L'elettrotensile non va usato per lavori all'aperto.**

**Nonostante l'impiego di una struttura intrinsecamente sicura, si consiglia l'uso di dispositivi di sicurezza e dispositivi di protezione a causa dei rischi residui di lesioni durante il lavoro.**

**Le batterie agli ioni di litio possono soggette a perdite, possono incendiarsi o esplodere, se riscaldate a temperature elevate o cortocircuitate. È vietato conservare questi ultimi in automobili esposte al sole in giornate calde. Non aprire la batteria. Le batterie agli ioni di litio contengono dispositivi elettronici di protezione, che se danneggiati espongono al rischio d'incendio o esplosione della batteria.**

### **LEGENDA DEI PITTOGRAMMI UTILIZZATI.**

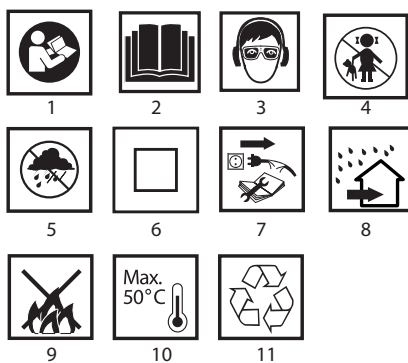

1. Leggere il manuale d'istruzioni, osservare le avvertenze e le istruzioni di sicurezza ivi contenute.
3. Indossare occhiali di protezione e dispositivi di protezione dell'udito.
4. Tenere il dispositivo lontano dalla portata dei bambini.
5. Proteggere contro la pioggia.
6. Dispositivo di seconda classe d'isolamento.
7. Scollegare il cavo di alimentazione prima di eseguire

operazioni di servizio o riparazioni.

8. Utilizzare il dispositivo in ambienti chiusi, proteggere contro acqua ed umidità.
9. Non gettare nel fuoco.
10. Temperatura massima ammissibile delle celle.
11. Riciclaggio

## CARATTERISTICHE E APPLICAZIONI

Il trapano avvitatore è un elettrotensile alimentato a batterie. È azionato da un motore a spazzole a corrente continua con magneti permanenti, mediante un riduttore a ingranaggi planetari. Il trapano avvitatore serve ad avvitare e svitare viti e bulloni nel legno, metallo, plastica, ceramica e a eseguire fori nei suddetti materiali. Gli elettrotensili alimentati a batterie, senza fili, sono particolarmente utili nei lavori di arredamento di interni, adattamento di ambienti, ecc.

 **È vietato utilizzare l'elettrotensile in modo non conforme alla sua destinazione d'uso**

## DESCRIZIONE DELLE PAGINE DEI DISEGNI

La numerazione che segue si riferisce ai componenti dell'elettrotensile presentati nelle pagine con disegni del presente manuale.

1. Mandrino autoserrante
2. Ghiera di regolazione della coppia
3. Selettore del senso di rotazione
4. Batteria
5. Pulsante di sblocco della batteria
6. Interruttore
7. Illuminazione
8. Selettore di cambio marcia
9. Presa per il collegamento del caricabatterie
10. Caricabatterie
11. LED

\* Possono presentarsi differenze tra il disegno e il prodotto

## DESCRIZIONE DEI SIMBOLI GRAFICI UTILIZZATI



ATTENZIONE



AVVERTENZA



MONTAGGIO/REGOLAZIONE



INFORMAZIONE

## EQUIPAGGIAMENTO E ACCESSORI

- |                           |            |
|---------------------------|------------|
| 1. Batteria               | - 2 pz.    |
| 2. Caricabatterie         | - 1 pezzo  |
| 3. Inserti per avvitare   | - 6 pz.    |
| 4. Portainseriti          | - 1 pezzo. |
| 5. Punte                  | - 6 pz.    |
| 6. Valigetta di trasporto | - 1 pezzo  |

## PREPARAZIONE AL FUNZIONAMENTO





### ESTRAZIONE / INSERIMENTO DELLA BATTERIA

-  Posizionare il selettore del senso di rotazione (3) in posizione centrale
- Premere il pulsante di sblocco della batteria (5) ed estrarre la batteria (4) (fig. A).
- Inserire la batteria carica (4) nell'attacco dell'impugnatura, fino a far scattare il pulsante di sblocco della batteria (5).

### CARICA DELLA BATTERIA

-  Bil trapano-avvitatore viene fornito con la batteria parzialmente carica. La ricarica della batteria deve avvenire

ad una temperatura ambiente nella gamma 4°C - 40°C. Batterie nuove o batteria che per molto tempo non sono state utilizzate, raggiungono la piena capacità di carica dopo circa 3 - 5 cicli di carica e scarica.

-  Estrarre la batteria (4) dal trapano-avvitatore (fig. A).
-  Collegare il caricabatterie (10) ad una presa di rete (230 V AC).
- Inserire lo spinotto del caricatore (10) facendolo scorrere nella presa del caricabatterie (9) posta sulla parte superiore della batteria (4) (fig. B).
-  Dopo il collegamento del caricabatterie alla presa di rete, il LED verde (11) sul caricabatteria (10) si accende. Il sistema di segnalazione a LED è stato descritto di seguito.
-  **LED verde acceso** - indica il collegamento della tensione.
-  **LED rosso acceso** - (una volta collegata la batteria al caricabatterie) indica l'avvio del processo di carica della batteria ricaricabile.
- **Ulteriore accensione del led verde** - indica che la batteria è completamente carica.

-  Dopo la carica della batteria, il LED (11) si illuminerà in verde fino allo scollegamento del caricabatterie dalla presa di rete.



**Durante il processo di carica le batterie possono raggiungere temperature elevate. Non utilizzare la batteria subito dopo la ricarica - attendere che questa ritorni a temperatura ambiente. Ciò consentirà di evitare il danneggiamento della batteria.**

### FRENO DELL'ALBERINO



-  Il trapano avvitatore possiede un freno elettronico che arresta l'alberino immediatamente dopo il rilascio del pulsante dell'interruttore (6). Il freno assicura un avvitamento di precisione, impedendo la rotazione libera dell'alberino dopo lo spegnimento.

### FORATURA / AVVITAMENTO PERPENDICOLARE

-  Il goniometro (8) con doppio righello viene utilizzato per determinare un angolo di 90° durante la foratura o l'avvitamento su superfici verticali.

## FUNZIONAMENTO / REGOLAZIONI

### ACCENSIONE / SPEGNIMENTO

-  **Accensione** - premere il pulsante dell'interruttore (6).
-  **Spegnimento** - rilasciare il pulsante dell'interruttore (6).

### REGOLAZIONE DELLA VELOCITÀ

-  La velocità di avvitatura o foratura può essere regolata durante il funzionamento, premendo più a fondo o rilasciando il pulsante dell'interruttore (6). La regolazione della velocità permette una partenza morbida, che nel caso di fori in gesso o piastrelle previene lo scivolamento della punta, mentre nel caso di avvitatura e svitatura aiuta a tenere sotto controllo il lavoro.

### LIMITATORE DI SOVRACCARICO

-  La regolazione della ghiera di regolazione della coppia (2) nella posizione scelta permette di impostare il punto di sgancio della frizione ad un determinato valore di coppia. Quando il valore di coppia stabilito viene raggiunto, la frizione automaticamente si scollega. Questo permette di prevenire un'avvitatura troppo profonda delle viti, o il danneggiamento del trapano avvitatore.

### REGOLAZIONE DELLA COPPIA

-  Con diversi tipi di viti e di materiali bisogna utilizzare diversi valori di coppia.
- Il valore della coppia è proporzionale al numero corrispondente alla posizione impostata (fig. C).
- Posizionare la ghiera di regolazione della coppia (2) sul

valore di coppia desiderato.

- Bisogna sempre iniziare il lavoro con una coppia ridotta.
- Aumentare gradualmente la coppia, fino ad ottenere un risultato soddisfacente.
- Per svitare le viti, scegliere valori più elevati.
- Per forare, scegliere il valore indicato con il simbolo della punta. Con questa regolazione viene raggiunto il valore massimo della coppia.
- La capacità di scegliere la regolazione opportuna si ottiene solo con la pratica.

**⚠ Il posizionamento della ghiera di regolazione della velocità nella posizione di foratura provoca la disattivazione del limitatore di sovraccarico.**

## MONTAGGIO DELL'UTENSILE DI LAVORO

- Posizionare il selettore del senso di rotazione (3) in posizione centrale.
- Tenendo ferma la ghiera posteriore del mandrino autoserrante (1) e ruotando in senso antiorario la ghiera anteriore del mandrino si apre, permettendo di inserire la punta o l'inserto per avvitare (fig. D)
- Per fissare l'utensile di lavoro, ruotare in senso orario la ghiera anteriore del mandrino autoserrante (1), serrandola con forza, tenendo sempre ferma la ghiera posteriore.

**ⓘ** Lo smontaggio dell'utensile di lavoro avviene in successione inversa al suo montaggio.

**💡** Nel fissare la punta o l'inserto nel mandrino autoserrante bisogna fare attenzione al corretto posizionamento dell'utensile. Utilizzando degli inserti per avvitare corti, utilizzare il portainseri magnetico come prolunga.

## SENSO DI ROTAZIONE DESTRA - SINISTRA

Mediante il selettore del senso di rotazione (3) è possibile selezionare il senso di rotazione dell'alberino (fig. E).

**Rotazione verso destra** - posizionare il selettore del senso di rotazione (3) nella posizione all'estrema sinistra.

**Rotazione verso sinistra** - posizionare il selettore del senso di rotazione (3) nella posizione all'estrema destra.

\* In alcuni casi la posizione del selettore rispetto al senso di rotazione può essere diversa da quanto descritto. Fare riferimento ai simboli grafici presenti sul selettore o sul corpo dell'elettrotensile.

**ⓘ** La posizione di sicurezza è la posizione centrale del selettore del senso di rotazione (3), che previene l'avviamento accidentale dell'elettrotensile.

- In questa posizione non è possibile avviare il trapano avvitatore.
- La sostituzione delle punte e degli inserti per avvitare viene eseguita in questa posizione.
- Prima di avviare l'elettrotensile, controllare che il selettore del senso di rotazione (3) sia nella posizione corretta.

**⚠ È vietato effettuare cambi del senso di rotazione mentre l'alberino del trapano avvitatore è in rotazione.**

## CAMBIO MARCIA

Il selettore di cambiamento della marcia (8) (fig. G) consente di aumentare la gamma di velocità dell'elettrotensile.

**I marcia:** gamma di velocità minore, maggiore valore di coppia.

**II marcia:** gamma di velocità maggiore, minore valore di coppia.

**ⓘ** A seconda del lavoro da eseguire, regolare il selettore di cambio marcia nella posizione opportuna. Se non è possibile a spostare il selettore, ruotare leggermente l'alberino.

**⚠ È vietato spostare il selettore di cambio marcia mentre il trapano avvitatore è in funzione. Questo può provocare il**

**danneggiamento dell'elettrotensile.**



**Un'operazione di foratura di lunga durata a bassa velocità espone al rischio di surriscaldamento del motore. Bisogna fare pause periodiche o permettere che l'utensile funzioni a velocità massima senza carico per circa 2-3 minuti.**

## SERVIZIO E MANUTENZIONE

### MANUTENZIONE E CONSERVAZIONE



- Si consiglia di pulire l'elettrotensile immediatamente dopo ogni utilizzo.
- Per la pulizia non deve essere utilizzata acqua o altri liquidi.
- Il trapano-avvitatore deve essere pulito con un panno asciutto o mediante aria compressa a bassa pressione.
- Non utilizzare solventi o detersivi, in quanto potrebbero danneggiare gli elementi in plastica.
- Pulire regolarmente le feritoie di ventilazione, per evitare il surriscaldamento del motore dell'elettrotensile.
- In caso di eccessive scintille sul commutatore, far controllare le condizioni delle spazzole in grafite del motore da personale qualificato.
- Il trapano avvitatore va conservato in un luogo asciutto, fuori dalla portata dei bambini

### SOSTITUZIONE DEL MANDRINO AUTOSERRANTE



Il mandrino autoserrante è avvitato sull'alberino del trapano avvitatore, e fissato ulteriormente con una vite.

- Posizionare il selettore del senso di rotazione (3) in posizione centrale.
- Aprire al massimo il mandrino (1) e svitare la vite di fissaggio (flettatura sinistrorsa) (fig. F).
- Fissare una chiave a brugola nel mandrino autoserrante e colpire leggermente l'altra estremità della chiave a brugola.
- Svitare il mandrino autoserrante.
- Il montaggio del mandrino autoserrante avviene in successione inversa al suo smontaggio.



Ogni tipo di difetto deve essere eliminato da un punto autorizzato di assistenza tecnica del produttore.

## PARAMETRI TECNICI

### DATI NOMINALI

Trapano avvitatore a batterie		
Parametro	Valore	
Tensione della batteria	14,4 V DC	
Tipo di batteria	Li-ion	
Capacità della batteria	1300 mAh	
Gamma di velocità a vuoto	I marcia	0-400 min <sup>-1</sup>
	II marcia	0-1500 min <sup>-1</sup>
Gamma di regolazione del mandrino autoserrante	0,8 - 10 mm	
Gamma di regolazione della coppia	1 - 19 più foratura	
Coppia max. (avvitamento morbido)	22 Nm	
Coppia max. (avvitamento duro)	35 Nm	
Classe d'isolamento	III	
Peso	1,2 kg	
Anno di produzione	2020	

Caricabatterie	
Parametro	Valore
Tensione di entrata	230 V AC

Frequenza	50 Hz
Tensione di uscita	17 V DC
Corrente di carica	500 mA
Tempo di carica della batteria	3-5 h
Classe di isolamento	II
Peso	0,08 kg
Anno di produzione	2020

## DATI RIGUARDANTI RUMORE E VIBRAZIONI

### Informazioni su rumore e vibrazioni

I livelli di rumore emesso, come il livello di pressione acustica emesso  $L_{pA}$  ed il livello di potenza acustica  $L_{WA}$  e l'incertezza di misura  $K$ , sono indicati di seguito nelle istruzioni, conformemente alla norma EN 60745.

Il valore delle vibrazioni (il valore dell'accelerazione ponderata)  $a_h$  e l'incertezza di misura  $K$  sono riportati di seguito, conformemente alla norma EN 60745-2-1.

Il livello di vibrazione riportato nel presente manuale è stato misurato conformemente alla procedura di misurazione definita nella norma EN 60745, e può essere utilizzato per confrontare gli elettrodomestici. Inoltre può essere utilizzato per la valutazione preliminare dell'esposizione alle vibrazioni.

Il livello di vibrazioni indicato è indicativo per i restanti utilizzi dell'elettrodomestico. Se l'elettrodomestico viene utilizzato per altri impieghi o con altri utensili di lavoro, e se inoltre non viene sottoposto a sufficiente manutenzione, il livello di vibrazioni può essere diverso. Le cause sopra esposte possono aumentare l'esposizione alle vibrazioni durante l'intero periodo di utilizzo.

Per stimare con precisione l'esposizione alle vibrazioni, tenere in considerazione i periodi in cui l'elettrodomestico è spento o in cui questo è acceso ma non viene utilizzato. In questo modo l'esposizione complessiva alle vibrazioni potrebbe essere nettamente inferiore. Introdurre ulteriori misure di sicurezza per proteggere l'utente contro gli effetti delle vibrazioni, come ad es.: manutenzione dell'elettrodomestico e degli utensili di lavoro, protezione della temperatura adeguata delle mani, adeguata organizzazione del lavoro.

Livello di pressione acustica:  $L_{pA} = 69$  dB(A);  $K = 3$  dB(A)

Livello di potenza acustica:  $L_{WA} = 80$  dB (A);  $K = 3$  dB(A)

Accelerazione ponderata in frequenza delle vibrazioni:

$$a_h = 2,07 \text{ m/s}^2; K = 1,5 \text{ m/s}^2$$

## PROTEZIONE DELL'AMBIENTE



Le apparecchiature elettriche ed elettroniche non devono essere smaltite con i rifiuti domestici, ma consegnate a centri autorizzati per il loro smaltimento. Informazioni circa lo smaltimento sono fornite dal venditore dell'apparecchiatura o dalle autorità locali. Le apparecchiature elettriche ed elettroniche usate contengono sostanze nocive per l'ambiente. Le apparecchiature non riciclate costituiscono un rischio potenziale per l'ambiente e per la salute umana.



Gli accumulatori / batterie non devono essere gettati nel fuoco o nell'acqua. Gli accumulatori danneggiati o esausti devono essere sottoposti a riciclaggio conformemente alla direttiva vigente sullo smaltimento di accumulatori e batterie.

\* Ci si riserva il diritto di effettuare modifiche.

La Grupa Topex Spółka z ograniczoną odpowiedzialnością "Spółka komandytowa con sede a Varsavia, ul. Pograniczna 2/4 (detta di seguito: "Grupa Topex") informa che tutti i diritti d'autore sul contenuto del presente manuale (detto di seguito: "Manuale"), che riguardano, tra l'altro, il testo, le fotografie, gli schemi e i disegni contenuti e anche la sua composizione, appartengono esclusivamente alla Grupa Topex sono protetti giuridicamente secondo la legge del 4 febbraio 1994, sul diritto d'autore e diritti connessi (Gaz. URF, polacca del 2006 n. 90 posizione 631 con successive modifiche). La copia, l'elaborazione, la pubblicazione, la modifica a scopo commerciale, sia dell'intero Manuale che di singoli suoi elementi, senza il consenso scritto della Grupa Topex, sono severamente vietate e comportano responsabilità civile e penale.

NL

## VERTALING VAN DE ORIGINELE HANDLEIDING VAN DE

### ACCU BOORSCHROEVENDRAAIER 50G285

LET OP: ALVORENS MET GEBRUIK VAN HET ELEKTROGEREEDSCHAP TE BEGINNEN, LEES AANDACHTIG DEZE GEBRUIKSAANWIJZING EN BEWAAR HET VOOR LATERE RAADPLEGING.

### GEDETAILLEERDE VEILIGHEIDSVORSCHRIFTEN

#### GEDETAILLEERDE VOORSCHRIFTEN BETREFFENDE VEILIG WERK MET BOORSCHROEVENDRAAIER

- **Draag de oorbeschermers tijdens het werk met de boorschroevendraaier.** *Blootstelling aan lawaai kan lichamelijk letsel als gevolg hebben. Metaalsplinters en andere rondvliegende delen kunnen ernstige beschadiging van ogen veroorzaken.*
- **Gebruik het gereedschap met de extra aangeleverde handgrepen.** *Verlies van controle kan lichamelijk letsel als gevolg hebben.*
- **Tijdens de uitvoering van de werkzaamheden, waarbij het gereedschap aan verborgen elektrische leidingen kan aanraken, grijp het gereedschap aan het geïsoleerde deel van het handvat.** *Contact met de leiding van de elektrische spinning kan de spanning op de metalen delen van het toestel overbrengen, wat elektrocutie als gevolg kan hebben.*

#### AANVULLENDE REGELS BETREFFENDE VEILIG WERK MET BOORSCHROEVENDRAAIER

- Gebruik alleen de aanbevolen accu en oplader.
- Houd de accu altijd uit de buurt van ontstekingsbronnen. Laat het niet voor langere tijd in een warme omgeving (in direct zonlicht of in de buurt van een radiator of ergens anders waar de temperatuur hoger is dan 50°C).
- Het oplaasproces dient altijd onder de controle van de gebruiker te gebeuren.
- Vermijd het opladen van de batterij bij temperaturen onder 0°C.
- Het met de boorschroevendraaier bijgeleverde oplader is alleen bedoeld voor het gebruik met dit product. Gebruik het niet voor de andere doeleinden.
- Steek in de oplader geen metalen voorwerpen.
- Tijdens de werking wijzig de draairichting van de spil niet. Anders kan je het apparaat beschadigen.
- Reinig het apparaat met een zacht, droog doek. Gebruik geen schoonmaakmiddelen of alcohol.
- Voor het reinigen sluit de oplader van de spanning uit.
- Indien meerder accu's worden opgeladen, maak een pauze van 30 minuten tussen de oplaadbeurten.

#### BIJZONDERE VEILIGHEIDSVORSCHRIFTEN VOOR DE OPLADER

- Dit toestel is niet bestemd voor gebruik door personen (waaronder kinderen) met beperkt fysiek, aanraak- of psychisch vermogen of personen zonder ervaring of kennis van het toestel, tenzij dit onder toezicht of volgens de gebruiksaanwijzing verkregen van persoon aansprakelijk voor de veiligheid gebeurt. Let op zodat kinderen niet met het toestel spelen.
- Alvorens met het gebruik te beginnen controleer de toestand van de oplader, leiding en stekker. Bij constatering

van beschadigingen gebruik de oplader niet.

- Bewaar deze instructie. Het bevat belangrijke veiligheids- en bedieningsinstructies van de oplader.
- Alvorens met het gebruik van de oplader te beginnen, lees aandachtig alle informatie in deze handleiding m.b.t. de oplader, de aanwijzingen op de oplader en de boorschroevendraaier.
- Om het risico van lichamelijke letsel te verminderen, mag de oplader bestemd alleen voor het opladen van Li-ion accu's worden gebruikt. De andere accu zou kunnen ontploffen en zodoende lichamelijke letsel of materiële schade veroorzaken.
- De oplader mag niet aan vocht of water worden blootgesteld.
- Het gebruik van de niet juiste aansluitingen die door de fabrikant niet aanbevolen zijn, kan tot brand, letsel of electrocutie leiden.
- Zorg ervoor dat het netsnoer niet aan de beschadigen wordt blootgesteld, bevindt zich niet in een doorgang of aan andere gevaren (bv. te grote spanning) is blootgesteld.
- Gebruik geen verlengsnoer als het niet nodig is. Het gebruik van onjuiste verlengsnoer kan brand en elektrische schok veroorzaken. Bij het gebruik van de verlengsnoer controleer eerst of:
  - contact van verlengsnoer met originele stekker van de oplader kan worden gebruikt.
  - verlengsnoer in goede technische toestand is.
- Gebruik de oplader niet met een beschadigd snoer of stekker. De schade moet worden verwijderd door een bevoegd persoon.
- Gebruik de oplader niet als hij aan een sterke impact is blootgesteld, is gevallen of op een andere manier is beschadigd. Voer de keuring of reparaties bij geautoriseerde servicedienst uit.
- Voer zelf geen reparaties aan de oplader uit. Alle reparaties moeten door een erkend bedrijf worden uitgevoerd. Onjuiste montage van de oplader kan tot electrocutie of brand leiden.
- Haal de stekker uit het stopcontact voor het uitvoeren van enige onderhoud of reiniging van de oplader.
- Bij beschadiging of onjuist gebruik van de accu kunnen er gassen vrijkomen. Verlucht de ruimte en bij klachten neem contact met de arts op.
- Hou de oplader schoon. Vervuiling kan electrocutie als gevolg hebben.
- Gebruik nooit de oplader die op een brandbare ondergrond (bv. papier, textiel) of in de buurt van brandbare stoffen staat. Door verhoging van de temperatuur van de oplader tijdens het oplaadproces bestaat er een risico van brand.

**Als de oplader niet gebruikt wordt, trek de stekker uit het stopcontact.**

**LET OP! Toestel bestemd alleen voor binnengebruik!**

**Ondanks toepassing van veilige constructie, gebruik van veiligheidsmiddelen en aanvullende beschermende middelen altijd bestaat er een klein risico van lichaamsletsels tijdens de werkzaamheden.**

**De Li-ion accu's kunnen uitlekken, in brand vliegen of exploderen bij verhitting tot hoge temperaturen of bij kortsluiting. Bewaar ze niet in de auto tijdens warme dagen. Open de accu niet. De Li-ion accu's bevatten elektronische veiligheidsvoorzieningen die kunnen ontploffen of ontbranden als ze beschadigd zijn.**

## OMSCHRIJVING VAN DE GEBRUIKTE PICTOGRAMMEN

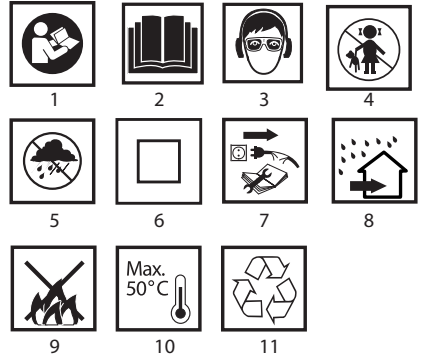

- 1.2. Lees de Handleidingen. Daarin opgenomen waarschuwingen en veiligheidsvoorschriften moeten goed worden nagaleefd.
3. Gebruik een veiligheidsbril en gehoorbescherming.
4. Bewaar dit apparaat uit de buurt van de kinderen.
5. Bescherm tegen de regen.
6. Het apparaat met tweede klasse isolatie.
7. Haal de stekker uit het stopcontact tijdens onderhoud of reparatie.
8. Gebruik het binnenshuis, bescherm tegen water en vocht.
9. Gooi niet in de brand.
10. Maximaal toelaatbare temperatuur van de cellen.
11. Recycling

## BOUW EN BESTEMMING

De boorschroevendraaier is een elektroapparaat gevoed door een accu. De aandrijving vormt een collector motor met een vaste magneten en planetaire tandwielkast. De boorschroevendraaier is ontworpen voor het indraaien en uitdraaien van schroeven/bouten in hout, metaal, kunststoffen en keramiek, en voor het boren van gaten in deze materialen. De draadloze elektrische gereedschappen, aangedreven door accu's, zijn vooral nuttig bij het werk in interieurs, aanpassing van ruimtes, enz.



**Gebruik het elektrisch gereedschap alleen in overeenstemming met het beoogde doel.**

## BESCHRIJVING VAN GRAFISCHE PAGINA'S

De onderstaande nummering heeft betrekking op elementen van het toestel weergegeven op de grafische pagina's van deze gebruiksaanwijzing.

1. Snelle montage boorkop
2. Ring voor instellen van het krachtmoment
3. Draairichting schakelaar
4. Accu
5. Schakelaar van accumontage
6. Hoofdschakelaar
7. Verlichting
8. Versnellingschakelaar
9. Accu aansluiting
10. Oplader
11. LED diode

\* Er kunnen verschillen tussen de afbeelding en het product optreden.

## OMSCHRIJVING VAN DE GRAFISCHE TEKENS



LET OP!



WAARSCHUWING



MONTAGE/INSTELLINGEN



INFORMATIE

## UITRUSTING EN ACCESSOIRES

- |                     |         |
|---------------------|---------|
| 1. Accu             | - 2 st. |
| 2. Oplader          | - 1 st. |
| 3. Schroefuiteinden | - 6 st. |
| 4. Uiteindenhouder  | - 1 st. |
| 5. Boren            | - 6 st. |
| 6. Koffer           | - 1 st. |

## WERKVOORBEREIDING

### ACCU PLAATSEN / VERWIJDEREN

- Plaats de draairichting schakelaar (3) in de midden stand.
- Druk op de bevestigingsknoppen van de accu (4) en trek de accu (5) naar beneden (afb. A).
- Plaats de opgeladen accu (4) in de handvat zodat de knoppen van de blokkade een geluid geven (5).

### ACCU OPLADEN

- Boorschroevendraaier wordt tezamen met gedeeltelijk opgeladen accu geleverd. Het opladen van de accu dient in de temperatuur tussen 4°C - 40°C te gebeuren. Een nieuw accu of een door een langere periode niet gebruikte accu gaat de volledige aandrijvingsvermogen na ong. 3 - 5 oplaadbeurten bereiken
- Verwijder de accu (4) uit de boorschroevendraaier (afb. A).
- Steek de oplader (10) in het stopcontact (230 V AC).
- Plaats de uiteinde van de oplader (10) in de accu aansluiting (9) op de accu (4) (afb. B).
- Na het aansluiten van de oplader, gaat er een groene LED diode (11) op de oplader (10) branden. Het systeem van brandende diode wordt beneden beschreven.
- **Groen licht van de diode** - spanning is aan.
- **Rood licht van de diode** - (na het plaatsen van de accu in de oplader) accu wordt opgeladen.
- **Opnieuw groen licht van de diode** - accu is volgeladen.
- Na het volladen van de accu gaat de groene LED diode (11) branden totdat de verbinding met de netstroom wordt verbroken.

Door het opladen worden de accu's heel erg warm. Wacht even voor het gebruik totdat de accu op het kamertemperatuur is gekomen. Op die manier kan de schade aan de accu worden voorkomen.

### SPILEEM

- De boorschroevendraaier heeft een elektronische rem die onmiddellijk de spil stopt, na het loslaten van de schakelaarknop (6). Deze rem verzekert de nauwkeurigheid van het schroeven en boren, en laat de vrije rotatie van de spil wanneer het uitgeschakeld is niet toe.

## WERK / INSTELLINGEN

### AAN- / UITZETTEN

- **Aanzetten** - druk op de hoofdschakelaar (6).
- **Uitzetten** - maak de hoofdschakelaar (6) los.
- Elk indrukken van de hoofdschakelaar (6) laat de diode (LED) (7) die de werkplek verlicht branden.

### INSTELLEN VAN HET TOERENTAL

- De boor- en schroefsnelheid kan tijdens het werk worden ingesteld door het verhogen/verlagen van de druk op de hoofdschakelaar (6). Toerentalregeling maakt trage start mogelijk, wat bij het boren van gaten in gips of glazuur het slippen van de boor voorkomt en bij schroeven/losschroeven helpt het werk te controleren.

### OVERBELASTINGSKOPPEL

- Het plaatsen van de ring (2) in de gekozen toestand veroorzaakt het duurzaam instellen van de koppel op het bepaalde krachtmoment. Na het bereiken van de waarde van het ingestelde krachtmoment de overbelastingskoppel gaat automatisch uitgezet worden. Op die manier gaat de schroef niet te diep en de boorschroevendraaier niet beschadigd raakt.

### INSTELLEN VAN HET KRACHTMOMENT

- Voor verschillende schroeven en verschillende materialen worden verschillende krachtmomenten toegepast.
- Hoe groter het krachtmoment des te groter het aantal dat aan bepaalde ligging beantwoordt (afb. C).
- Stel de ring (2) op de bepaalde waarde van het krachtmoment in.
- Begin altijd met het moment met lagere waarde.
- Vergroot het moment stapsgewijs totdat het juiste resultaat bereikt wordt.
- Om de schroeven los te draaien, kies de hogere instellingen.
- Om te boren kies de instellingen met een boor gemarkeerd. Bij deze instelling wordt de hoogste waarde van het krachtmoment bereikt.
- Tezamen met ervaring stijgt de vaardigheid om de juiste instellingen te kiezen.



De overbelastingskoppel is niet actief indien de ring in de boorpositie zich bevindt.

### MONTAGE VAN HET WERKSTUK

- Plaats de draairichting schakelaar (3) in de midden stand.
- Grijp de achterring van de snelle montage boorkop (1) en door met de voorring tegen de klok te draaien open de kaken, die het plaatsen van de boor of schroefuiteinde mogelijk maken (afb. D).
- Om een werkstuk te monteren, houd de achterste ring van de snelle montage boorkop (1), draai de voorste ring met de klok mee en dan zet hem vast.

- Demontage van het werkstuk dient in de omgekeerde volgorde te gebeuren.



Bij de montage van de boor of uiteinde in de boorkop let op op de juiste plaatsing van het werkstuk. Bij gebruik van korte schroefuiteinden of bits dient een extra magnetisch houvast als verlengstuk gebruikt te worden.

### DRAAIRICHTING NAAR RECHTS - NAAR LINKS

- De draairichting van de spil (afb. E) wordt met behulp van draairichting schakelaar (3) gekozen.

**Naar rechts draaien** - draai de schakelaar (3) helemaal naar links.

**Naar links draaien** - draai de schakelaar (3) helemaal naar links.

\* In sommige gevallen kan de positie van de schakelaar ten opzichte van de draairichting verschillend zijn dan beschreven. Volg de grafische tekens op de schakelaar of behuizing van het toestel.



Een veilige positie van de draairichting schakelaar (3) die het ongewenst starten van het elektrogereedschap onmogelijk maakt, bevindt zich in het midden.

- In deze positie kan de boorschroevendraaier niet ingeschakeld worden.
- In deze positie kunnen de boren of uiteinden uitgewisseld

worden.

- Alvorens het toestel in te schakelen, controleer of de draairichting schakelaar (3) in de juiste positie zich bevindt.



**Het is verboden om de draairichting tijdens het draaien van de spil van de boorschroevendraaier te wijzigen.**

## VERSNELLING WIJZIGEN



De versnellingen schuifknop (8) (afb. G) toelaat om het bereik van het toerental te verhogen.

**Versnelling I:** minder toerental, grote kracht van het draaimoment.

**Versnelling II:** groter toerental, kleinere kracht van het draaimoment.



Zet de versnellingen schuifknop in de positie die aan de uitgevoerde werkzaamheden aangepast is. Indien de schakelaar niet verschuift, draai de spil een beetje om.



**Bedien de versnellingschakelaar nooit als de boorschroevendraaier werkt. Het kan het elektrogereedschap beschadigen.**



**Het langdurig boren bij laag toerental van de spil kan oververhitting van de motor veroorzaken. Neem regelmatig pauzes bij het werk of laat het apparaat voor ca. 2-3 minuten op het maximale toerental zonder belasting werken.**

## BEDIENING EN ONDERHOUD

### ONDERHOUD EN OPSLAG



- Het is aangeraden om het toestel direct na elk gebruik te reinigen.
- Gebruik geen water of andere vloeistoffen voor reiniging.
- De boorschroevendraaier dient met gebruik van een droog doekje of zacht perslucht gereinigd te worden.
- Gebruik geen reinigingsmiddelen noch oplosmiddelen zodat de kunststof onderdelen niet beschadigd raken.
- Reinig regelmatig de ventilatieopeningen in de behuizing van de motor, zodat het toestel niet oververhit raakt.
- Bij te grote vonkproductie op de commutator dient de controle van de staat van de koolborstels door een vakbekwame medewerker uitgevoerd te worden.
- Bewaar de boorschroevendraaier altijd op een droge plek en buiten bereik van kinderen.

### VERVANGEN VAN DE SNELLE MONTAGE BOORKOP



- De snelle montage boorkop bevindt zich op de spil van de boorschroevendraaier en is met een schroef beveiligd.
- Plaats de draairichting schakelaar (3) in de midden stand.
- Open de kaken van de boorkop (1) en draai de schroef vast (linkse schroefdraad) (afb. F).
- Monteer de zeskantsleutel in de boorkop en sla licht in de tweede uiteinde van de zeskantsleutel.
- Draai de boorkop los.
- Montage van de boorkop dient in de omgekeerde volgorde te gebeuren.



Allerlei soorten van stoornissen dienen door een geautoriseerde servicedienst van de producent verwijderd te worden.

## TECHNISCHE PARAMETERS

### TYPEPLAATJE

Boorschroevendraaier	
Parameter	Waarde
Spanning van de accu	14,4 V DC
Soort accu	Li-ion

Inhoud van de accu		1300 mAh
Toerental op nul versnelling	Versnelling I	0-400 min <sup>-1</sup>
	Versnelling II	0-1500 min <sup>-1</sup>
Boorkop bereik		0,8 - 10 mm
Instelbereik van het krachtmoment		1 – 19 plus boren
Max. krachtmoment (zacht indraaien)		22 Nm
Max. krachtmoment (hard indraaien)		35 Nm
Veiligheidsklasse		III
Gewicht		1,2 kg
Bouwjaar		2020

Oplader	
Parameter	Waarde
Spanning	230 V AC
Frequentie	50 Hz
Oplaadspanning	17 V DC
Max. oplaadstroom	500 mA
Oplaadtijd	3-5 h
Veiligheidsklasse	II
Gewicht	0,08 kg
Bouwjaar	2020

### GEGEVENS BETREFFENDE LAWAAI EN TRILLINGEN



#### Gegevens betreffende lawaai en trillingen

Het niveau van het geëmitteerde lawaai, zoals akoestische druk niveau  $L_{pA}$  en akoestische kracht niveau  $L_{wA}$  en meetonzekerheid K worden eronder conform de norm EN 60745 aangegeven.

De waarde van trillingen (versnellingswaarde)  $a_h$  en meetonzekerheid K worden eronder conform de norm EN 60745-2-1 aangegeven.

Het in deze gebruiksaanwijzing aangegeven niveau van trillingen werd conform de procedure van de norm EN 60745 gemeten en kan voor vergelijking van elektrogereedschap gebruikt worden. Het kan eveneens voor voorlopige beoordeling van de blootstelling aan trillingen gebruikt worden.

Het aangegeven niveau van trillingen is kenmerkend voor de basis toepassingsgebieden van het elektrogereedschap. Bij toepassing voor andere doeleinden of met andere werkstukken alsook bij gebrek aan onderhoud kan het trillingenniveau veranderen. De bovenstaande omstandigheden kunnen de blootstelling aan trillingen tijdens het werk verhogen.

Om de blootstelling aan trillingen goed te schatten, neem de periodes van uitzetten van het elektrogereedschap of de periodes van het aanzetten zonder gebruik in acht. Op die manier kan de totale blootstelling aan trillingen aanzienlijk lager zijn.

Voer de extra veiligheidsmaatregelen in om de gebruiker tegen de risico's van trillingen te beschermen, zoals: onderhoud van het elektrogereedschap en werkstukken, verzekering van de juiste temperatuur van de handen, juiste organisatie van het werk.

Akoestische druk niveau:  $L_{pA} = 69$  dB(A);  $K = 3$  dB(A)

Akoestische kracht niveau:  $L_{wA} = 80$  dB (A);  $K = 3$  dB(A)

Waarde van de trillingen versnelling:  $a_h = 2,07$  m/s<sup>2</sup>;

K = 1,5 m/s<sup>2</sup>

## **MILIEUBESCHERMING**

	<p>De elektrisch aangedreven producten mogen niet met het huishoudelijk afval worden afgevoerd, maar moeten voor het hergebruik in aangepaste faciliteiten worden gebracht. Nodige informatie kunt u bij de verkoper of plaatselijke autoriteiten verkrijgen. De afgedankte elektrische en elektronische apparatuur bevat stoffen gevaarlijk voor het milieu. De apparatuur die niet aan recycling wordt onderworpen, vormt een potentiële bedreiging voor het milieu en de menselijke gezondheid.</p>
--	--

 <b>Li-ion</b>	<p>Voer de accu's / batterijen niet tezamen met huisafval af. Werp het niet in het vuur of water. Laat beschadigde of afgedankte accu's recycleren conform de geldende richtlijn inzake utilisatie van accu's en batterijen.</p>
---	--

\* Wijzigingen voorbehouden.

„Topex Groep Vennootschap met beperkte aansprakelijkheid [Grupa Topex Spółka z ograniczoną odpowiedzialnością]” Commanditaire Vennootschap [Spółka komandytowa] met zetel te Warszawa, ul. Pograniczna 2/4 (verder: „Topex Groep”) deelt u mede, dat alle auteursrechten op de inhoud van deze gebruiksaanwijzing (verder: „Gebruiksaanwijzing”), waaronder de tekst, geplaatste foto's, schema's, tekeningen, alsook de opbouw aan Topex Groep behoren en worden op basis van de Wet van 4 februari 1994 inzake auteursrechten en aanverwante rechten (Stb. 2006, Nr. 90, Pos. 631 met latere aanpassingen) beschermd. Kopiëren, bewerken, publiceren en modificeren voor handelsdoeleinden van deze Gebruiksaanwijzing alsook enkele delen ervan zonder schriftelijke toestemming van Topex Groep is strikt verboden en kan civielrechtelijke of strafrechtelijke vervolging als gevolg hebben.





